



BOSCH



Register your
new device on
MyBosch now and
get free benefits:
[bosch-home.com/
welcome](https://bosch-home.com/welcome)

Mașină de spălat rufe cu uscător

WDU8H543EU

[ro] Manual de utilizare și instru-
cțiuni de instalare

Pentru informații suplimentare, vă rugăm să consultați Ghidul utilizatorului digital.



Cuprins

1 Siguranța	4	5.3 Panoul de comandă	19
1.1 Instrucțiuni generale	4	5.4 Logica de funcționare	20
1.2 Utilizarea conform destinației	4	6 Înainte de prima utilizare	20
1.3 Limitare a cerului de utiliza- tori	4	6.1 Pornirea procesului de eva- cuare a apei reziduale.....	20
1.4 Instalarea în siguranță	5	7 Afișajul	21
1.5 Utilizarea în siguranță	7	8 Taste	23
1.6 Curățarea și întreținerea în siguranță.....	10	9 Obiectivul de uscare	26
2 Prevenirea pagubelor materi- ale	11	9.1 Modificarea obiectivului de uscare.....	26
3 Protecția mediului și econo- misirea	12	10 Programe	27
3.1 Predarea la deșeurii a amba- lajului	12	11 Accesorii	32
3.2 Economisirea de energie și resurse.....	12	12 Rufe	32
3.3 Modul de economisire a energiei electrice	13	12.1 Pregătirea rufelor.....	32
4 Instalarea și conectarea	13	13 Detergentul și produsele de îngrijire	33
4.1 Despachetarea aparatului	13	14 Utilizarea de bază	33
4.2 Volumul de livrare	13	14.1 Porniți aparatul	33
4.3 Cerințe privind locul de in- stalare.....	13	14.2 Setarea programului.....	33
4.4 Îndepărtarea siguranțelor de transport	14	14.3 Adaptarea setărilor progra- mului	33
4.5 Conectarea aparatului.....	15	14.4 Stocarea setărilor progra- mului	34
4.6 Îndreptarea aparatului	16	14.5 Introducerea rufelor.....	34
4.7 Racordarea electrică a apa- ratului.....	17	14.6 Utilizarea recipientului de dozare a detergentului li- chid.....	34
5 Cunoașterea	18	14.7 Utilizarea recipientului de dozare pentru detergent li- chid.....	34
5.1 Aparatul	18		
5.2 Sertar pentru detergent	19		

14.8	Adăugarea detergentului și produselor de îngrijire	35	18 Curățare și îngrijire	42		
14.9	Pornirea programului.....	35	18.1	Curățarea tamburului.....	42	
14.10	Înmușierea rufelor	35	18.2	Curățarea sertarului pentru detergent	42	
14.11	Adăugarea de rufe	36	18.3	Curățarea pompei pentru soluția de spălare.....	43	
14.12	Înteruperea programului de spălare	36	19 Remediați defecțiunile	46		
14.13	Înterupere program de uscare.....	36	19.1	Deblocarea de urgență	57	
14.14	Scoaterea rufelor.....	36	20 Transport, depozitare și eliminare	57		
14.15	Deconectarea aparatului	36	20.1	Demontarea aparatului.....	57	
15 Sistem de siguranță împotriva accesului copiilor.....	37	20.2	Fixarea siguranțelor de transport	57		
15.1	Activarea sistemului de siguranță împotriva accesului copiilor	37	20.3	Repunerea în funcțiune a aparatului.....	57	
15.2	Dezactivarea sistemului de siguranță împotriva accesului copiilor	37	20.4	Predarea aparatului vechi	58	
16 Home Connect	37	21 Serviciul clienți.....	58	21.1	Numărul de produs (Nr. E) și numărul de fabricație (FD)	59
16.1	Conectarea aparatului cu rețeaua locală WLAN (Wi-Fi) cu funcții WPS	38	22 Valori de consum	60		
16.2	Conectarea aparatului cu rețeaua locală WLAN (Wi-Fi) fără funcții WPS.....	38	23 Date tehnice.....	61		
16.3	Conectarea aparatului la aplicația Home Connect.....	39	24 Declarație de conformitate	61		
16.4	Activarea funcției Wi Fi de la aparat	39				
16.5	Dezactivarea funcției Wi Fi de la aparat	39				
16.6	Restabilirea setărilor de rețea ale aparatului.....	39				
16.7	Pornirea de la distanță	40				
16.8	Protecția datelor	40				
17 Setările de bază.....	41					
17.1	Prezentare generală a setărilor de bază	41				
17.2	Modificarea setărilor de bază.....	42				



1 Siguranța

Respectați următoarele instrucțiuni de siguranță.

1.1 Instrucțiuni generale



- Citiți cu atenție acest manual.
- Păstrați instrucțiunile, precum și informațiile producătorului în vederea utilizării ulterioare sau înmânării acestora următorului proprietar.
- Nu este permisă punerea în funcțiune a aparatului dacă acesta a fost deteriorat în timpul transportului.

1.2 Utilizarea conform destinației

Utilizați acest aparat numai:

- pentru spălarea articolelor textile care pot fi spălate în mașina de spălat rufe și articolelor din lână cu recomandare de spălare manuală pe eticheta de îngrijire.
- cu apă de la robinet și detergenți și produse de îngrijire disponibile în comerț, adecvate pentru mașinile de spălat rufe.
- pentru uscarea și împrospătarea articolelor textile adecvate pentru uscarea în uscătorul de rufe și pentru spălarea cu apă.
- în locuința proprie și în încăperi închise din mediul casnic.
- până la o înălțime de 4000 m deasupra nivelului mării.

1.3 Limitare a cercului de utilizatori

Acest aparat poate fi folosit de copii cu vârsta de peste 8 ani și de persoane cu capacități fizice, senzoriale sau mintale reduse sau fără experiență și/sau cunoștințe numai dacă sunt supravegheați sau au fost instruiți referitor la utilizarea în siguranță a aparatului și au înțeles pericolele care rezultă din aceasta.

Copiii nu trebuie lăsați să se joace cu aparatul.

Curățarea și întreținerea curentă efectuată de utilizator nu sunt permise copiilor dacă nu sunt supravegheați.

Nu permiteți accesul copiilor cu vârsta de sub 3 ani și animalelor de companie în apropierea aparatului.

1.4 Instalarea în siguranță

Respectați instrucțiunile privind siguranța atunci când instalați aparatul.

⚠ AVERTISMENT – Pericol de electrocutare!

Instalările executate incorect sunt periculoase.

- ▶ Aparatul se va conecta și utiliza numai conform datelor de pe plăcuța cu date tehnice.
- ▶ Aparatul se va racorda doar la o priză de curent alternativ cu împământare, instalată regulamentar.
- ▶ Sistemul de protecție a instalației de alimentare cu energie electrică a clădirii trebuie să fie instalat corect. Instalația trebuie să dispună de un cablu cu o secțiune suficient de mare.
- ▶ La utilizarea unui dispozitiv de protecție la curenți reziduali diferențiali va fi utilizat numai un tip cu acest semn .
- ▶ Nu racordați aparatul la o altă sursă de comutare, de exemplu, la un comutator temporizat sau la un sistem de comandă de la distanță.
- ▶ Nu conectați niciodată aparatul la un sistem de alimentare electrică care este conectat și deconectat cu regularitate de furnizorul de energie electrică.
- ▶ După montarea aparatului, ștecherul cablului de alimentare electrică trebuie să fie accesibil; dacă accesul liber nu este posibil, în instalația electrică permanentă se va monta un separator de faze pentru toții polii conform condițiilor din dispozițiile de instalare.
- ▶ La amplasarea aparatului acordați atenție cablului de alimentare de la rețea să nu fie înțepenit într-un loc sau deteriorat.

O izolație deteriorată a cablului de alimentare electrică este periculoasă.

- ▶ Cablul de alimentare electrică nu trebuie să intre niciodată în contact cu surse de căldură sau cu componentele fierbinți ale aparatului.

- ▶ Cablul de alimentare electrică nu trebuie să intre niciodată în contact cu vârfuri sau muchii ascuțite.
- ▶ Nu este permisă îndoirea, strangularea sau modificarea cablului de alimentare electrică.

⚠ AVERTISMENT – Pericol de incendiu!

Utilizarea unui cablu prelungitor de alimentare electrică sau a unui adaptor neadecvat este periculoasă.

- ▶ Nu utilizați prelungitoare sau blocuri de prize multiple.
- ▶ Utilizați numai adaptoare și cabluri de alimentare de la rețea care au fost avizate de producător.
- ▶ În cazul în care cablul de alimentare de la rețea este prea scurt și nu aveți la dispoziție un cablu de alimentare de la rețea mai lung contactați un atelier specializat în domeniul electric pentru a adapta instalația electrică din casă.

⚠ AVERTISMENT – Pericol de rănire!

Greutatea mare a aparatului poate conduce la vătămări în momentul ridicării acestuia.

- ▶ Nu ridicați singur aparatul.

⚠ AVERTISMENT – Pericol de asfixiere!

Copiii se pot înfășura în ambalaj sau și-l pot trage pe cap, asfixiindu-se.

- ▶ Nu lăsați copii în apropierea ambalajului.
- ▶ Nu lăsați copii să se joace cu materialul de ambalaj.

⚠ ATENȚIONARE – Pericol de rănire!

În timpul funcționării, aparatul ar putea să vibreze sau să se deplaseze.

- ▶ Așezați aparatul pe o suprafață curată, plană și fixă.
- ▶ Îndreptați aparatul cu ajutorul piciorușelor acestuia și al unei nivele cu bulă de aer.

În cazul așezării necorespunzătoare a furtunurilor și cablurilor de alimentare electrică există pericolul de împiedicare.

- ▶ Poziționați furtunurile și cablurile de alimentare electrică astfel încât să nu existe pericolul de împiedicare.

Dacă aparatul este transportat fiind ținut de componentele proeminente, de exemplu, de hublou, aceste componente s-ar putea rupe.

- ▶ Nu transportați aparatul ținând-l de componentele proeminente.

⚠ ATENȚIONARE – Pericol de tăiere!

În cazul contactului cu marginile ascuțite ale aparatului pot rezulta răniri prin tăiere.

- ▶ Nu atingeți marginile ascuțite ale aparatului.
- ▶ În timpul instalării și transportului aparatului purtați întotdeauna mănuși de protecție.

1.5 Utilizarea în siguranță

⚠ AVERTISMENT – Pericol de electrocutare!

Un aparat deteriorat sau un cablu de alimentare de la rețea deteriorat este periculos.

- ▶ Nu utilizați niciodată un aparat deteriorat.
- ▶ Nu trageți niciodată de cablul de alimentare electrică pentru a deconecta aparatul de la rețeaua de alimentare electrică. Scoateți întotdeauna din priză ștecherul cablului de alimentare electrică.
- ▶ Dacă aparatul sau cablul de alimentare electrică este deteriorat, scoateți imediat ștecherul din priză sau decuplați siguranța din cutia cu siguranțe și închideți robinetul de apă.
- ▶ Contactați unitatea de service abilitată. → *Pagina 58*

Pătrunderea umidității în interiorul aparatului poate provoca electrocutarea.

- ▶ Utilizați aparatul numai în spații închise.
- ▶ Nu expuneți niciodată aparatul la căldură și umiditate excesive.
- ▶ Nu utilizați pentru curățarea aparatului aparate de curățat cu jet sub presiune sau cu jet de abur, furtunuri sau dușuri.

⚠ AVERTISMENT – Pericol de afectare a sănătății!

Copii se pot închide în mașină și astfel își pot pune viața în pericol.

- ▶ Nu instalați aparatul în spatele unei uși batante, care să blocheze sau să împiedice deschiderea ușii aparatului.

- ▶ În cazul aparatelor scoase din uz, scoateți din priză ștecherul cablului de alimentare electrică, apoi tăiați cablul de alimentare electrică și distrugeți sistemul de blocare a hubloului aparatului astfel încât hubloul aparatului să nu mai poată fi blocat.

⚠ AVERTISMENT – Pericol de asfixiere!

Copii pot aspira sau înghiți piesele mici și se pot asfixia.

- ▶ Nu lăsați copii în apropierea pieselor mici.
- ▶ Nu lăsați copii să se joace cu piesele mici.

⚠ AVERTISMENT – Pericol de explozie!

Pulberea de cărbune sau celelalte pulberi din jurul aparatului pot duce la producerea de explozii.

- ▶ Mențineți curată zona din jurul aparatului în timpul funcționării acestuia.

⚠ AVERTISMENT – Pericol de intoxicație!

Detergenții și produsele de îngrijire pot provoca intoxicații în caz de ingerare.

- ▶ În cazul înghițirii accidentale, consultați un medic.
- ▶ Nu lăsați produsele de spălare și de îngrijire la îndemâna copiilor.

⚠ AVERTISMENT – Pericol de explozie!

Articolele ușor inflamabile, precum brichetele sau chibriturile, se pot aprinde în timpul procesului de uscare.

- ▶ Înainte de începerea procesului de uscare, scoateți toate articolele ușor inflamabile din buzunarele rufelor.

Dacă rufele care nu au fost spălate au intrat în prealabil în contact cu solvenți, ulei, ceară, soluții pentru îndepărtat ceara, vopsea, grăsime sau soluții de îndepărtare a petelor, acestea se pot aprinde sau pot provoca explozii în timpul procesului de uscare.

- ▶ Nu uscați în aparat rufe care nu au fost spălate în prealabil.
- ▶ Înainte de uscare, spălați aceste rufe cu apă fierbinte și detergent.
- ▶ Nu utilizați aparatul dacă rufele au fost curățate în prealabil cu substanțe chimice industriale.

Dacă rufele au fost tratate în prealabil cu produse de curățare cu conținut de solvenți, acestea ar putea exploda în interiorul aparatului.

▶ Înainte de spălare, clătiți temeinic cu apă rufele pretratate.

⚠ AVERTISMENT – Pericol de incendiu!

În cazul întreruperii premature a procesului de uscare, rufele nu sunt răcite suficient și se pot aprinde.

- ▶ Nu întrerupeți prematur programul de uscare.
- ▶ În cazul întreruperii premature a procesului de uscare, scoateți imediat rufele din aparat și întindeți-le.

⚠ ATENȚIONARE – Pericol de rănire!

În cazul agățării de aparat sau urcării pe acesta, capacul s-ar putea rupe.

▶ Nu vă urcați pe aparat.

În cazul așezării sau rezemării de de hubloul deschis al aparatului, aparatul s-ar putea răsturna.

- ▶ Nu vă așezați pe și nu vă sprijiniți de hubloul aparatului.
- ▶ Nu așezați obiecte pe hubloul aparatului.

În cazul introducerii mâinilor în tamburul aflat în rotație se pot produce răniri.

▶ Înainte de a introduce mâinile în interiorul tamburului așteptați ca acesta să se răcească complet.

⚠ ATENȚIONARE – Pericol de opărire!

La spălarea la temperaturi înalte, soluția de spălare se înfierbântă.

▶ Nu atingeți soluția de spălare fierbinte.

⚠ ATENȚIONARE – Pericol de arsuri chimice!

La deschiderea sertarului pentru detergent din acesta pot sări în afară particule de detergent și de produs de îngrijire. Contactul acestora cu ochii sau pielea se poate solda cu iritații.

- ▶ În cazul contactului ochilor sau pielii cu detergentul sau produsul de îngrijire, clătiți temeinic cu apă curată zonele afectate.
- ▶ În cazul înghițirii accidentale, consultați un medic.
- ▶ Nu lăsați produsele de spălare și de îngrijire la îndemâna copiilor.

1.6 Curățarea și întreținerea în siguranță

Respectați instrucțiunile privind siguranța atunci când curățați și efectuați activități de întreținere a aparatului.

⚠ AVERTISMENT – Pericol de electrocutare!

Reparațiile executate incorect sunt periculoase.

- ▶ Numai personalul de specialitate are permisiunea de a efectua lucrări de reparații la nivelul aparatului.
- ▶ La reparația aparatului trebuie utilizate numai piese de schimb originale.
- ▶ Dacă se deteriorează cablul de racordare la rețea al acestui aparat, acesta trebuie înlocuit de către producător, de către serviciul său pentru clienți sau de către o persoană calificată în mod similar, pentru a evita pericolele.

Pătrunderea umidității în interiorul aparatului poate provoca electrocutarea.

- ▶ Nu utilizați pentru curățarea aparatului aparate de curățat cu jet sub presiune sau cu jet de abur, furtunuri sau dușuri.

⚠ AVERTISMENT – Pericol de rănire!

Utilizarea de piese de schimb și accesorii neoriginale comportă pericole.

- ▶ Utilizați numai piese de schimb și accesorii originale furnizate de producător.

⚠ AVERTISMENT – Pericol de intoxicație!

În cazul utilizării unor produse de curățare care conțin solvenți se pot elibera vapori toxici.

- ▶ Nu folosiți produse de curățare care conțin solvenți.

2 Prevenirea pagubelor materiale

Respectați aceste observații pentru a evita producerea de pagube materiale și deteriorarea aparatului. Respectați aceste observații pentru a evita producerea de pagube materiale și deteriorarea aparatului.

ATENȚIE!

Dozarea necorespunzătoare a balsamurilor, detergenților, produselor de îngrijire și produselor de curățare poate afecta funcționarea aparatului.

▶ Respectați indicațiile producătorului privind dozarea.

Depășirea volumului maxim de încărcare afectează funcționarea aparatului.

▶ Respectați și nu depășiți cantitatea maximă de încărcare pentru fiecare program.

→ "Programe", Pagina 27

La uscare, materialele spongioase sau din cauciuc spongios se pot deforma sau topi.

▶ Nu uscați rufe care conțin materiale spongioase sau cauciuc spongios.

Pentru transport, aparatul este asigurat cu siguranțe de transport. Siguranțele de transport nescoase pot duce la producerea de pagube materiale și deteriorări ale aparatului.

▶ Înainte de punerea în funcțiune a aparatului, scoateți toate siguranțele de transport și păstrați-le.

▶ Înainte de fiecare operațiune de transport, montați toate siguranțele de transport pentru a evita producerea de deteriorări.

Racordarea neautorizată a furtunului de alimentare cu apă poate provoca pagube materiale.

▶ Strângeți ferm șuruburile de la sistemul de alimentare cu apă.

▶ Racordați furtunul de alimentare cu apă pe cât posibil direct la robinetul de apă, fără elemente de legătură suplimentare precum adaptoare, prelungiri, supape sau altele similare.

▶ Asigurați-vă că carcasa supapei furtunului de alimentare cu apă nu se află în contact cu mediul și că nu este exercitată nicio presiune exterioară asupra acesteia.

▶ Aveți grijă ca diametrul interior al robinetului de apă să fie de cel puțin 17 mm.

▶ Asigurați-vă că lungimea filetelui de la racordul la robinetul de apă este de cel puțin 10 mm.

O presiune prea mică sau prea mare a apei poate afecta funcționarea aparatului.

▶ Asigurați-vă că presiunea apei din instalația de alimentare cu apă este de cel puțin 100 kPa (1 bar) și de maximum 1000 kPa (10 bari).

▶ Atunci când presiunea apei depășește valoarea maximă, trebuie instalată o supapă de decompresie între racordul pentru apă potabilă și setul de furtunuri al aparatului.

▶ Nu racordați aparatul la bateria de amestec a unui încălzitor de apă menajeră fără presiune.

Furtunurile de apă modificate sau deteriorate pot cauza producerea de pagube materiale sau deteriorarea aparatului.

▶ Nu este permisă îndoirea, ștrangularea, modificarea sau tăierea furtunurilor de apă.

▶ Utilizați numai furtunurile de apă livrate împreună cu aparatul sau furtunuri de schimb originale.

▶ Nu reutilizați niciodată furtunurile de apă uzate.

ro Protecția mediului și economisirea

Utilizarea cu apă contaminată sau prea fierbinte poate provoca prejudicii și deteriorări ale aparatului.

- ▶ Utilizați aparatul exclusiv cu apă rece.

Agenții de curățare neadecvați pot deteriora suprafața aparatului.

- ▶ Nu folosiți mijloace de curățare ascuțite sau abrazive.
- ▶ Nu folosiți agenți de curățare cu conținut mare de alcool.
- ▶ Nu folosiți niciodată bureți din sârmă sau bureți de vase dure.
- ▶ Curățați aparatul numai cu apă și cu o lavetă moale, umedă.
- ▶ Îndepărtați imediat toate resturile de detergent, umiditate sau reziduuri de pe aparat.

3 Protecția mediului și economisirea

3.1 Predarea la deșeurile a ambalajului

Ambalajele sunt ecologice și reciclabile.

- ▶ Eliminați componentele separat, în funcție de tipul acestora.

3.2 Economisirea de energie și resurse

Dacă respectați aceste instrucțiuni, aparatul dvs. va consuma mai puțină energie electrică și apă.

Utilizați programul cu temperaturi scăzute și durate mici, precum și cu cantitatea maximă de încărcare.

- ✓ Consumul energetic și de apă este eficientizat la maximum.

detergentul în funcție de gradul de murdărie a rufelor.

- ✓ Pentru grade de murdărie reduse până la medii, este suficientă o cantitate mică de detergent. Țineți cont de recomandarea privind dozarea oferită de producătorul detergentului.

Reduceți temperatura de spălare în cazul refelor cu un grad redus și mediu de murdărie.

- ✓ La temperaturi scăzute, aparatul are un consum energetic mai scăzut. Pentru gradele de murdărie redusă până la medii, se pot utiliza temperaturi mai scăzute, conform specificațiilor de pe eticheta de îngrijire.

Setați turația maximă de centrifugare dacă urmează ca rufele să fie uscate în aparat.

- ✓ Rufe mai uscate determină reducerea duratei programului de uscare și a consumului de energie. La o turație de centrifugare mai mare, gradul de umiditate reziduală din rufe este redus, însă nivelul de zgomot din timpul centrifugării crește.

Spălați rufe fără a le prespăla.

- ✓ Prespălarea rufelor prelungeste durata programului și crește consumul energetic și de apă.

Aparatul este dotat cu un sistem de control cantitativ automat.

- ✓ Controlul cantitativ automat adaptează în mod optim consumul de apă și durata programului în funcție de tipul textilelor și la de cantitatea de încărcare.

3.3 Modul de economisire a energiei electrice

Dacă nu folosiți aparatul pentru un timp mai îndelungat, acesta se deconectează automat și trece în modul de economisire a energiei. Pentru a părăsi modul de economisire a energiei, utilizați din nou aparatul.

4 Instalarea și conectarea

4.1 Despachetarea aparatului

ATENȚIE!

Articolele rămase în tambur și care nu sunt prevăzute pentru funcționarea aparatului pot cauza prejudicii materiale și deteriorări ale aparatului.

- ▶ Scoateți din tambur aceste articole și accesoriile furnizate înainte de a utiliza aparatul.

1. Îndepărtați complet ambalajul și husele de protecție de pe aparat.
→ *"Predarea la deșeuri a ambalajului", Pagina 12*
2. Verificați vizual dacă aparatul prezintă deteriorări.
3. Deschideți hubloul aparatului.
→ *"Utilizarea de bază", Pagina 33*
4. Scoateți accesoriile din tambur.
5. Închideți ușa aparatului.

4.2 Volumul de livrare

După despachetare verificați ca livrarea să fie completă și ca toate piesele să nu prezinte eventuale deteriorări din transport.

ATENȚIE!

Utilizarea de accesorii incomplete sau defecte poate afecta funcționarea aparatului sau poate provoca pagube materiale ori deteriorarea aparatului.

- ▶ Nu utilizați aparatul cu accesorii incomplete sau defecte.
- ▶ Înainte de a pune aparatul în funcțiune, introduceți în acesta accesoriile corespunzătoare.
→ *"Accesorii", Pagina 32*

Notă: Aparatul a fost verificat în fabrică cu privire la funcționarea perfectă. De aceea, în aparat pot rămâne pete de apă. Petele dispar după primul ciclu de spălare.

Pachetul de livrare conține:

- Mașină de spălat rufe cu uscător
- Documentele însoțitoare
- Siguranțele de transport
→ *"Îndepărtarea siguranțelor de transport", Pagina 14*
- Capace de acoperire
- Cot pentru fixarea furtunului de evacuare a apei

4.3 Cerințe privind locul de instalare



AVERTISMENT

Pericol de electrocutare!

Aparatul este prevăzut cu piese alimentate cu tensiune electrică. Atingerea pieselor alimentate cu tensiune electrică este periculoasă.

- ▶ Nu utilizați aparatul fără placa de acoperire.

⚠️ AVERTISMENT

Pericol de rănire!

În cazul funcționării pe un soclu, aparatul s-ar putea răsturna.

- ▶ Înainte de punerea în funcțiune a aparatului, fixați în mod obligatoriu piciorușele aparatului cu eclisele de prindere → *Pagina 32* furnizate de producător.

ATENȚIE!

Apa reziduală din aparat poate provoca deteriorări.

- ▶ Nu montați și nu utilizați aparatul în zone cu pericol de îngheț sau în aer liber.

Dacă aparatul este înclinat la peste 40°, se poate scurge apă reziduală, care poate provoca prejudicii materiale.

- ▶ Înclinați cu atenție aparatul.
- ▶ Transportați aparatul în poziție verticală.

Locul de instala- Cerințe **re**

Soclu

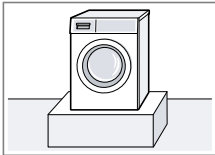

Fixați aparatul cu eclisele de prindere → *Pagina 32*.

Bârnă din lemn

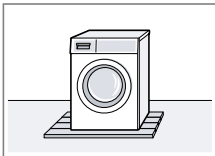

Instalați aparatul pe o placă din lemn rezistentă la apă (cu grosimea de minimum 30 mm) fixată cu șuruburi pe pardoseală.

Locul de instala- Cerințe **re**

Corp de bucătă-
rie

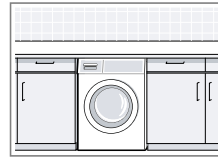

Amplasați aparatul numai sub un blat de lucru continuu, fixat ferm la dulapurile adiacente. Lățimea necesară a nișei: 60 cm.

Pe un perete

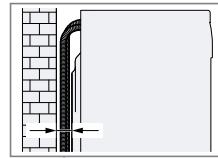

Nu prindeți furtunuri între perete și aparat.

4.4 Îndepărtarea siguranțelor de transport

Aparatul este asigurat cu siguranțe pentru transport pe partea posterioară.

Notă: Păstrați siguranțele de transport, șuruburile și manșoanele în vederea utilizării la transportul → *Pagina 57* ulterior.

1. Scoateți furtunurile din suporturi.

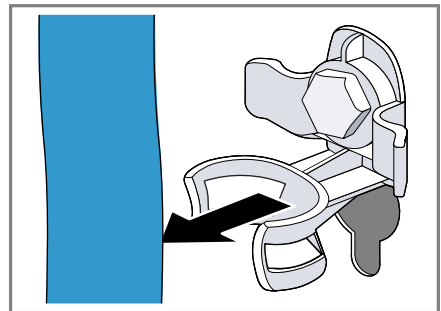

2. Desfaceți toate cele 4 siguranțe de transport cu ajutorul unei chei SW13 ① și scoateți-le ②.

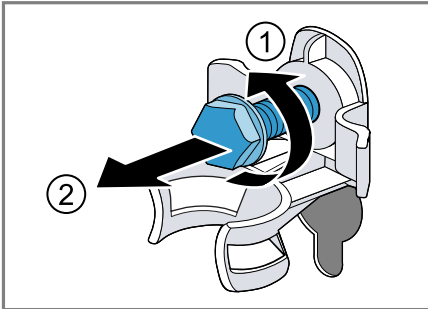

3. Scoateți cablul de alimentare electrică din suport.

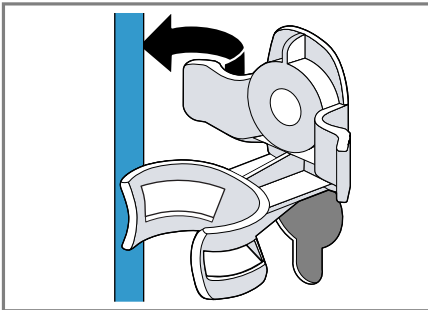

4. Scoateți cele 4 manșoane.

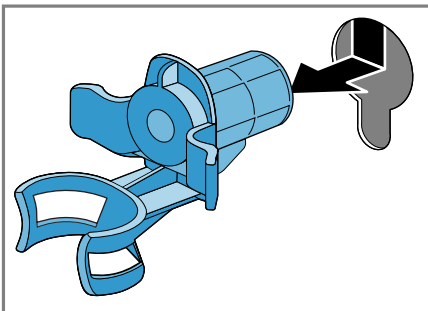

5. Montați cele 4 capace.

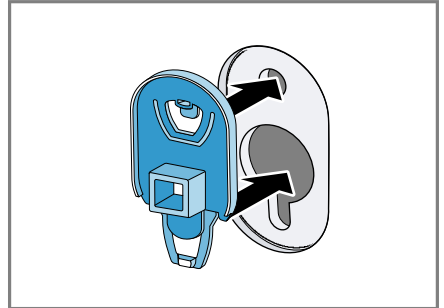

6. Apăsați cele 4 capace.

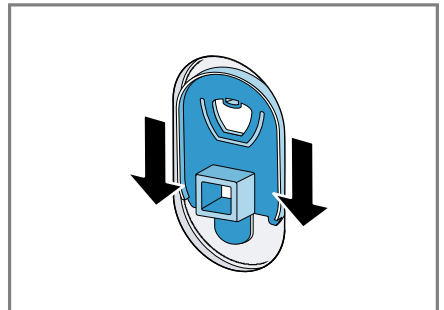

4.5 Conectarea aparatului

Racordarea furtunului de alimentare cu apă

⚠️ AVERTISMENT **Pericol de electrocutare!**

Aparatul este prevăzut cu piese alimentate cu tensiune electrică. Atingerea pieselor alimentate cu tensiune electrică este periculoasă.

- Nu scufundați supapa electrică Aquastop în apă.

ro Instalarea și conectarea

1. Racordați furtunul pentru alimentare cu apă la robinetul de apă (26,4 mm = 3/4").

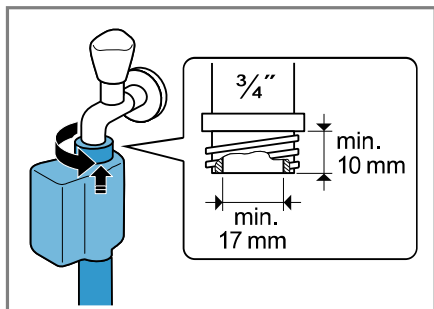

2. Deschideți cu atenție robinetul de apă verificând cu această ocazie etanșeitatea pozițiilor de racordare.

Modalitățile de racordare la sistemul de evacuare a apei

Aceste informații vă ajută să racordați aparatul la sistemul de evacuare a apei.

ATENȚIE!

La evacuare, furtunul de eliminare a apei este supus unei presiuni și se poate desprinde din racord.

- ▶ Asigurați furtunul de evacuare a apei împotriva desprinderii accidentale.

Notă: Respectați înălțimile de pompare.

Înălțimile de pompare sunt următoarele: minimă: 60 cm, maximă: 100 cm

Sifon

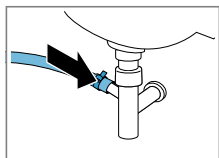

Asigurați racordul cu ajutorul unui colier de furtun (24 - 40 mm).

Chiuvetă

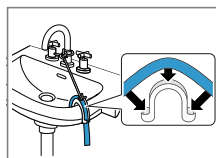

Fixați și asigurați furtunul de evacuare a apei cu ajutorul unui cot → Pagina 32.

Țeavă din material plastic cu manșon din cauciuc

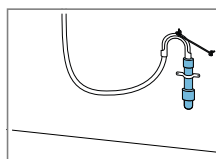

Fixați și asigurați furtunul de evacuare a apei cu ajutorul unui cot → Pagina 32.

4.6 Îndreptarea aparatului

Pentru a reduce gomotele și vibrațiile și pentru a preveni deplasarea de pe loc a aparatului, acesta trebuie îndreptat corect.

1. Rotiți piulițele în sens antiorar cu ajutorul unei chei SW17.

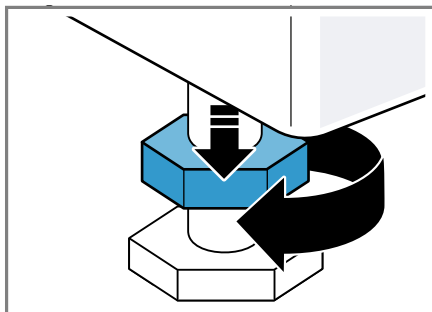

2. Pentru a echilibra aparatul, rotiți piciorușele de reglare ale acestuia. Verificați poziția aparatului cu ajutorul unei nivel cu bulă de aer.

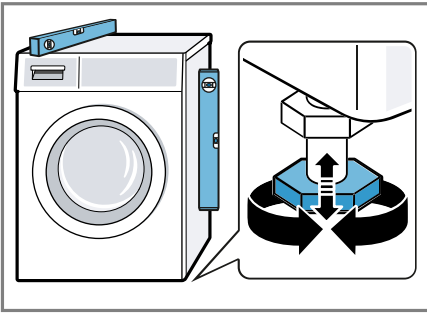

Toate piciorușele aparatului trebuie să stea fix pe podea.

3. Cu o cheie SW17 strângeți ferm contrapiulițele către carcasă.

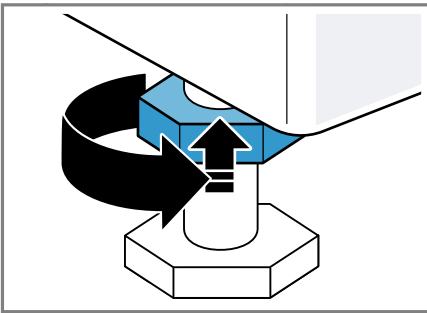

În acest timp, țineți ferm piciorușul aparatului și nu îl deplasați pe înălțime.

4.7 Racordarea electrică a aparatului

Notă: Instalația electrică din locuința dumneavoastră pentru acest aparat trebuie să corespundă dispozițiilor legale și normelor privind siguranța de la nivel local și trebuie să fie prevăzută cu un întrerupător de circuit cu împământare.

1. Introduceți ștecherul cablului de alimentare de la rețea al aparatului în priză.

Datele cu privire la conectarea aparatului le găsiți la Date tehnice → *Pagina 61*.

2. Verificați ca ștecherul de la rețea să fie fixat bine.

5 Cunoașterea

5.1 Aparatul

Aici găsiți o privire de ansamblu asupra componentelor aparatului dvs.

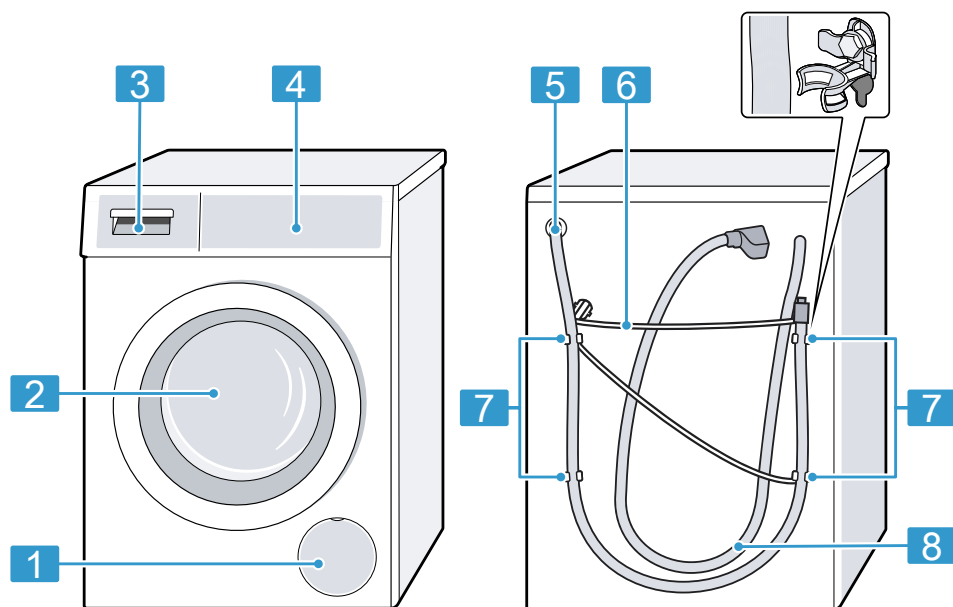

În funcție de tipul aparatului, unele detalii pot să difere de cele prezentate în imagine, de exemplu, culoarea și forma.

1 Clapeta pentru întreținere a pompei pentru soluția de spălare → *Pagina 43*

2 Hubloul

3 Sertarul pentru detergent → *Pagina 19*

4 Panoul de comandă → *Pagina 19*

5 Furtun de evacuare a apei → *Pagina 16*

6 Cablu de alimentare electrică → *Pagina 17*

7 Siguranțe de transport → *Pagina 14*

8 Furtun de alimentare cu apă → *Pagina 15*

5.2 Sertar pentru detergent

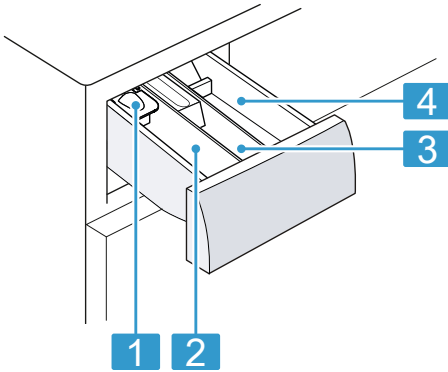

-
- 1** Ajutor pentru măsurare pentru detergentul lichid
→ "Utilizarea recipientului de dozare a detergentului lichid", Pagina 34
-
- 2** Compartimentul II:
- detergent pentru spălarea principală
 - produs anticalcar
 - înălbitor
 - produs de îndepărtare a petelor
-
- 3** Compartimentul ☼:
- balsam
 - apret lichid
 - produs pentru impregnare
-
- 4** Compartimentul I:
- Detergent pentru prespălare
 - Detergent de igienizare
-

5.3 Panoul de comandă

Prin intermediul elementului de operare setați toate funcțiile aparatului dvs și primiți informații cu privire la stadiul de operare.

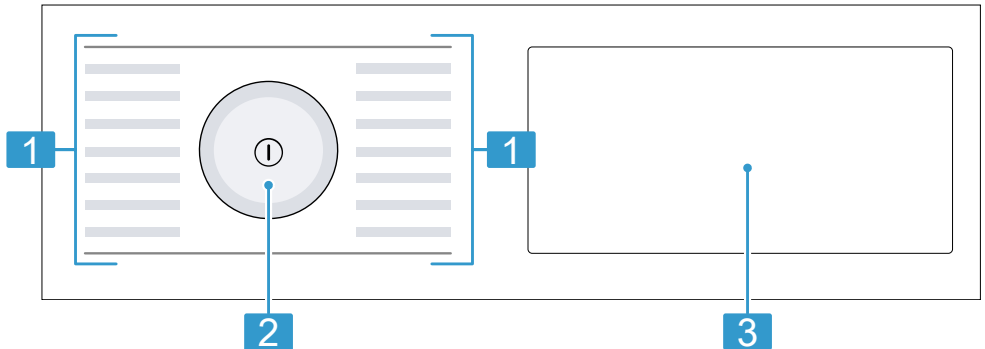

1 Programe → Pagina 27

2 Selectorul de programe
→ Pagina 33

3 Tastele și afișajul

5.4 Logica de funcționare

Una dintre zonele afișajului reacționează la atingere. Pentru a activa setările, apăsați tastele. Setările activate sunt evidențiate pe afișaj. Puteți să modificați sau să dezactivați setările activate apăsând în mod repetat tastele corespunzătoare de pe afișaj.

ATENȚIE!

În cazul utilizării necorespunzătoare, display-ul poate suferi deteriorări.

- ▶ Nu apăsați puternic suprafața display-ului.
- ▶ Nu atingeți suprafața display-ului cu obiecte cu vârfuri sau muchii ascuțite.

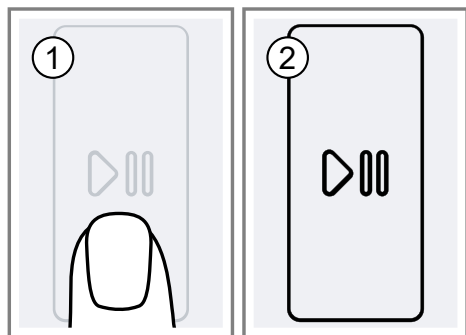

6 Înainte de prima utilizare

Pregătiți aparatul pentru utilizare.

6.1 Pornirea procesului de evacuare a apei reziduale

Aparatul dumneavoastră a fost verificat amănunțit înainte de părăsirea fabricii. Pentru a elimina aposibilele reziduuri de apă de la verificare, porniți prima dată un proces de spălare fără rufe.

1. Apăsați pe ①.

Procesul de conectare durează câteva secunde.

2. Setati programul 🌀 **Drum Clean**.
3. Închideți hubloul.
4. Trageți sertarul pentru detergent.
5. Introduceți detergent pudră universal în compartimentul II.

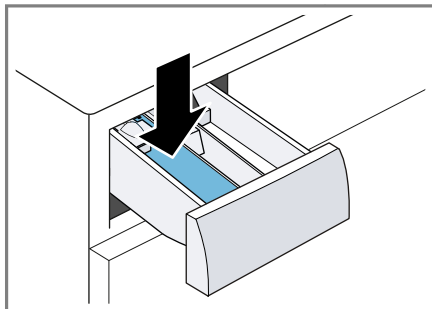

Pentru a preveni formarea spumei, folosiți numai jumătate din cantitatea de detergent recomandată de producătorul detergentului în cazul rufelor cu un grad redus de murdărie. Nu folosiți detergent pentru lână sau pentru rufe delicate.

6. Închideți sertarul pentru detergent.
 7. Pentru a porni programul, apăsați pe 🎵 (Start/Pauză).
- ✓ Pe afișaj apare durata rămasă a programului.
 - ✓ După finalizarea programului pe afișaj apare: End.
8. Porniți primul ciclu de spălare sau apăsați pe ① pentru a deconecta aparatul.
- "Utilizarea de bază", Pagina 33

7 Afișajul



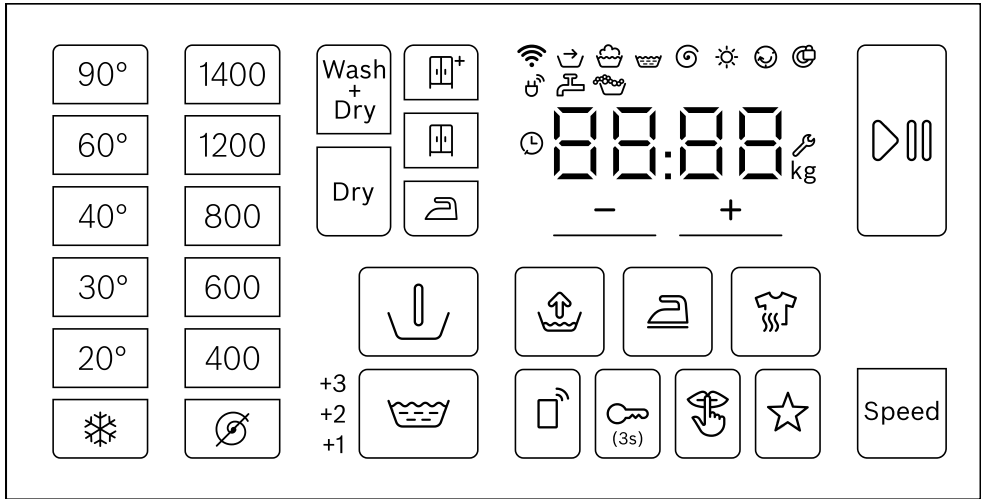

Pe display puteți vedea valorile curente de setare, posibilitățile de selectare sau textele cu instrucțiuni.













Reprezentare a indicațiilor de pe afișaj







Afișaj	Denumire	Descriere
00:40 ¹	Durata programului/Durata rămasă a programului	Durata estimată cu aproximație a programului sau durata rămasă a programului.
⌚ 8h ¹	Timp de programare Gata în	→ "Taste", Pagina 23
6,0 kg ¹	Recomandare de încărcare	Cantitatea maximă de încărcare pentru programul setat este prezentată în kg.
→	Tratare preliminară	Starea programului
🧺	Spălare	Starea programului
🧼	Clătire	Starea programului
🌀	Centrifugare	Starea programului
End	Finalizarea programului	Starea programului
☀️	Uscare	Starea programului
😊	Protecție împotriva șifonării	Starea programului



¹ Exemplu

Afișaj	Denumire	Descriere
+1 +2 +3	Spălare suplimentară	Ciclurile de spălare suplimentare sunt activate. → "Taste", Pagina 23
	Wi-Fi	<ul style="list-style-type: none"> ■ se aprinde: Aparatul este conectat la rețeaua locală. ■ se aprinde intermitent: Aparatul încearcă să se conecteze la rețeaua locală. → "Home Connect ", Pagina 37
	Gestionare energie	Aparatul este conectat la sistemul Smart Energy (sistemul de gestionare a energiei).
	Detectarea spumei	Aparatul a detectat o cantitate prea mare de spumă.
	Ușa	<ul style="list-style-type: none"> ■ se aprinde: Hubloul este blocat și nu poate fi deschis. ■ stins: Hubloul este deblocat și poate fi deschis.
	Robinetul de apă	<ul style="list-style-type: none"> ■ Apa nu are presiune. ■ Presiunea apei este prea mică.
E:35 / -10 ¹	Eroare	Cod de eroare/Afișaj de eroare/Semnal.
¹ Exemplu		

8 Taste



Tastă	Opțiuni	Descriere
 (Înterupătorul principal)	<ul style="list-style-type: none"> ■ conectare ■ deconectare 	Conectați sau deconectați aparatul.
 - 90° (Selecție temperatură)	 - 90 °C	Reglați temperatura în °C.
 - 1400 (Reducere centrifugare)	 - 1400 rot/min	Reglați turația de centrifugare sau dezactivați funcția de centrifugare. Cu opțiunea  apa este evacuată, iar funcția de centrifugare este dezactivată. Rufele rămân umede în tambur.
 (Start/Pauză)	<ul style="list-style-type: none"> ■ pornire ■ anulare ■ întrerupere 	Porniți, anulați sau întrerupeți programul.
+ / -	până la 24 de ore	Stabiliți ora de finalizare a programului. Durata programului este indicată de numărul de ore setat. După pornirea programului va fi afișată durata acestuia. Notă: Configurați valorile de reglare cu ajutorul tastelor.
	Selecție multiplă	→ "Setările de bază", Pagina 41
Speed (Turație)	<ul style="list-style-type: none"> ■ activare ■ dezactivare 	Activați sau dezactivați durata redusă a programului. Notă: Consumul energetic este crescut. Rezultatele de spălare nu sunt afectate.
 (Prespălare)	<ul style="list-style-type: none"> ■ activare ■ dezactivare 	Activați sau dezactivați funcția de prespălare, de exemplu, pentru spălarea rufelor foarte murdare.
 (Extra clătire)	<ul style="list-style-type: none"> ■ +1 ■ +2 ■ +3 	Activați sau dezactivați până la trei cicluri suplimentare de clătire. Recomandat pentru pielea deosebit de sensibilă sau în regiunile în care apa are un grad de duritate foarte redus.
 (Apă suplimentar)	<ul style="list-style-type: none"> ■ activare ■ dezactivare 	Spălați cu mai multă apă. Recomandat pentru piele deosebit de sensibilă și pentru spălarea delicată a rufelor.

Tastă	Opțiuni	Descriere
 (Protecție împotriva șifonării)	<ul style="list-style-type: none"> ■ activare ■ dezactivare 	<p>Activați sau dezactivați funcția antișifonare.</p> <p>Pentru a reduce gradul de șifonare a rufelor, durata ciclului de centrifugare și turajul de centrifugare sunt reduse. După finalizarea ciclului de spălare, rufe sunt ude și trebuie puse la uscat.</p>
 (3s) (Blocare acces copii)	<ul style="list-style-type: none"> ■ activare ■ dezactivare 	→ "Sistem de siguranță împotriva accesului copiilor", Pagina 37
 (Programe favorite)	<ul style="list-style-type: none"> ■ salvare ■ setare 	<p>Dacă mențineți apăsată tasta timp de aproximativ 3 secunde, sunt salvate setările individuale ale programului.</p> <p>→ "Stocarea setărilor programului", Pagina 34</p> <p>Dacă apăsați scurt tasta, setați programul cu setările individuale ale programului.</p>
 (silentios)	<ul style="list-style-type: none"> ■ activare ■ dezactivare 	<p>Activați sau dezactivați modul de funcționare silențioasă, de exemplu, în cazul spălării pe timpul nopții. Semnalul sonor de la finalul programului este dezactivat, iar durata ciclului final de centrifugare este redusă.</p>
 (Hygiene Care)	<ul style="list-style-type: none"> ■ activare ■ dezactivare 	<p>Activați sau dezactivați pretratarea delicată a vaselor uscate, cu aer fierbinte de până la 65 °C, cerințe ridicate de igienizare.</p> <p>După pretratarea cu aer fierbinte, articolele textile sunt spălate la temperaturi scăzute.</p> <p>Notă: Sistemul de iluminare al tamburului rămâne activ timp de până la 10 minute de la pornirea programului.</p>
Dry	<ul style="list-style-type: none"> ■ activare ■ dezactivare 	Activați sau dezactivați ciclul de uscare fără spălare prealabilă.
Wash+Dry	<ul style="list-style-type: none"> ■ activare ■ dezactivare 	Activați spălarea cu uscare ulterioară.
 (Uscare antișifonare)	<ul style="list-style-type: none"> ■ activare ■ dezactivare 	Obiectivul de uscare stabilește cât de umede sau uscate vor fi rufe după finalizarea programului.

Tastă	Opțiuni	Descriere
 (Uscare normală)	<ul style="list-style-type: none"> ■ activare ■ dezactivare 	Obiectivul de uscare stabilește cât de umede sau uscate vor fi rufele după finalizarea programului.
 * (Uscare normală+)	<ul style="list-style-type: none"> ■ activare ■ dezactivare 	Obiectivul de uscare stabilește cât de umede sau uscate vor fi rufele după finalizarea programului.
 (Start de la distanța)	<ul style="list-style-type: none"> ■ activare ■ dezactivare ■ Deschiderea meniului Home Connect 	→ <i>"Pornirea de la distanță", Pagina 40</i>



9 Obiectivul de uscare

În cazul anumitor programe, este indicat un obiectiv de uscare. Obiectivul de uscare stabilește cât de uscate sau umede vor fi rufe după finalizarea programului.

Obiectivul de uscare	Rufe	Rezultatul uscării
	Rufe groase, cu mai multe straturi, care se usucă greu.	Rufele sunt uscate.
	Rufe normale, cu un singur strat.	Rufele sunt uscate.
	Rufe normale, cu un singur strat	După uscare, rufele sunt încă puțin umede. Pentru a evita șifonarea, călcați rufele imediat după uscare sau atârnați-le pe umerase cât încă sunt umede.



9.1 Modificarea obiectivului de uscare

Pentru anumite programele, puteți modifica obiectivul de uscare astfel încât rufele să fie uscare sau încă umede.

1. Reglați un program de spălare și uscare sau numai de uscare.
→ "Programe", Pagina 27
- ✓ Pe afișaj este prezentat obiectivul de uscare prestabilit.
2. Apăsați pe  ,  sau  .

10 Programe







Notă: Pe etichetele de îngrijire ale rufelor găsiți informații suplimentare privind programul care trebuie selectat.

Program	Descriere	Încărcare max. (kg)	Încărcare max. (kg)
		Spălare	Uscare
Cottons  (Bumbac)	Spălați articole textile rezistente la uzură, din bumbac, în sau amestecuri. Pentru a utiliza un program scurt adecvat pentru rufe cu un grad mediu de murdărie, activați Speed . Setarea programului: <ul style="list-style-type: none"> ■ max. 90 °C ■ max. 1400 rot/min 	10,0 5,0 ¹	6,0
Eco 40-60	Spălați articole textile din bumbac, în și amestecuri. Notă: Articolele textile ale căror etichete de îngrijire indică spălarea la temperaturi cuprinse între 40 °C  și 60 °C  pot fi spălate împreună. Eficiența procesului de spălare corespunde celei mai înalte clase de eficiență a spălării conform dispozițiilor legale. Pentru acest program, temperatura de spălare este adaptată automat în funcție de încărcătură în vederea obținerii unei eficiențe energetice optime și a celui mai bun rezultat al spălării. Temperatura de spălare nu poate fi modificată. Setarea programului: <ul style="list-style-type: none"> ■ max. - °C ■ max. 1400 rot/min 	10,0	6,0



¹ **Speed** activat

² Uscarea nu este posibilă

³ Spălarea nu este posibilă

Program	Descriere	Încărcare max. (kg)	Încărcare max. (kg)
		Spălare	Uscare
Easy-Care  (Sintetice)	Spălați articole textile din țesături sintetice și amestecuri. Setarea programului: ■ max. 60 °C ■ max. 1400 rot/min	4,0	2,5
Mix  (Mixte)	Spălați articole textile din bumbac, in, fibre sintetice și amestecuri. Adecvat pentru rufe cu un grad redus de murdărie. Setarea programului: ■ max. 60 °C ■ max. 1400 rot/min	4,0	2,5
Delicates/ Silk  (Delicate/ Mătase)	Spălați articole textile delicate, lavabile, din mătase, vâscoză și fibre sintetice. Utilizați un detergent adecvat pentru rufe delicate sau din mătase. Notă: Spălați într-un săculeț special articolele textile deosebit de delicate sau articolele textile care conțin închizători de tip cârlig, închizători de tip ochet sau capse. Setarea programului: ■ max. 40 °C ■ max. 800 rot/min	2,0	- ²
 Wool  (Lana)	Spălați textile din lână sau cu conținut de lână lavabile manual sau în mașina de spălat rufe. Pentru a preveni micșorarea rufelor, tamburul rotește rufele într-un mod deosebit de delicat și cu pauze lungi. Utilizați un detergent adecvat pentru lână. Setarea programului: ■ max. 40 °C ■ max. 800 rot/min	2,0	1,0
 Rinse (Clătire)	Clătire cu centrifugare ulterioară și evacuarea apei. Setarea programului: max. 1400 rot/min	-	-

¹ Speed activat² Uscarea nu este posibilă³ Spălarea nu este posibilă

Program	Descriere	Încărcare max. (kg)	Încărcare max. (kg)
		Spălare	Uscare
Spin/ Drain (Centrifugare/ Evacuare)	Centrifugați și evacuați apa. Dacă doriți doar evacuarea apei, activați  . Rufele nu sunt centrifugate. Setarea programului: max. 1400 rot/min	–	–
Additional Programs (Programe suplimentare)	Selectați programele suplimentare direct prin aplicația Home Connect. Descrierea programului este disponibilă în aplicația Home Connect. Notă: Aparatul dumneavoastră trebuie să fie conectat la rețeaua locală și înregistrat în aplicația dumneavoastră Home Connect. → "Home Connect", Pagina 37	–	–
Sportswear (Articole sport)	Spălați articole textile sport și articole textile pentru exterior din fibre sintetice, microfibre și lână. Folosiți un detergent adecvat pentru articole textile sport. Nu utilizați balsam. Recomandare: Rufele cu un grad înalt de murdărie trebuie spălate cu programul Easy-Care  . Setarea programului: ■ max. 40 °C ■ max. 800 rot/min	2,0	2,0
Drum Clean (Curatare tambur)	Curățați și îngrijiți tamburul. Utilizați programul în următoarele cazuri: ■ înainte de prima utilizare ■ în cazul spălării frecvente la o temperatură de spălare de 40 °C sau mai mică ■ după o perioadă lungă de neutilizare Utilizați un detergent pudră universal sau un detergent cu înălbitor. Pentru a evita formarea spumei, reduceți la jumătate cantitatea de detergent. Nu utilizați balsam.	– ³	– ²

¹ Speed activat

² Uscarea nu este posibilă



³ Spălarea nu este posibilă

Program	Descriere	Încărcare max. (kg)	Încărcare max. (kg)
	<p>Nu utilizați detergent pentru lână, pentru rufe delicate sau detergent lichid.</p> <p>Notă: Dacă nu ați folosit pentru o perioadă lungă de timp niciun program la 60 °C sau la o temperatură mai mare, indicatorul de curățare a tamburului se aprinde intermitent pentru a vă aminti că este necesară curățarea tamburului.</p>		
☁ Iron Assist (Împrospătare)	<p>Reduceți gradul de șifonare și mirosurile neplăcute preluate din aer ale costumelor și articolelor textile din lână.</p> <p>Recomandare: Pentru a preveni șifonarea rufelor, scoateți imediat articolele textile din aparat după finalizarea programului.</p> <p>Observații</p> <ul style="list-style-type: none"> ■ Articolele textile nu vor fi uscate sau curățate. ■ Dacă programul ☁ Iron Assist este utilizat frecvent fără intercalarea cu un ciclu de spălare, în interiorul aparatului se pot dezvolta mirosuri neplăcute. 	- ³	1,0
🕒 My Time	<p>Spălați articole textile din bumbac, in, fibre sintetice și amestecuri.</p> <p>Program scurt pentru rufe cu un grad redus de murdărie.</p> <p>Notă: Dacă nu doriți să spălați articolele textile, ci doar să le uscați, apăsați pe Dry .</p> <p>Setarea programului:</p> <ul style="list-style-type: none"> ■ max. 40 °C ■ max. 1200 rot/min 	2,0	6,0

¹ **Speed** activat

² Uscarea nu este posibilă

³ Spălarea nu este posibilă

Program	Descriere	Încărcare max. (kg)	Încărcare max. (kg)
 Super  Quick 15'  Wash & Dry 60' (Rapid 15/ Spălare și uscare 60')	Spălați articole textile din bumbac, in, fibre sintetice și amestecuri. Program scurt pentru cantități mici de rufe cu un grad redus de murdărie. Setarea programului: ■ max. 40 °C ■ max. 1200 rot/min	2,0	1,0

¹ **Speed** activat

² Uscarea nu este posibilă

³ Spălarea nu este posibilă

11 Accesorii

Utilizați accesoriile originale. Acestea sunt adaptate pentru aparatul dumneavoastră.

	Utilizare	Număr de comandă
Prelungitor pentru furtunul de alimentare cu apă	Prelungirea furtunului de alimentare cu apă rece sau cu sistem Aquastop (2,50 m).	WMZ2381
Inele de susținere	Optimizați stabilitatea aparatului.	WMZ2200
Cot	Fixați furtunul de evacuare a apei.	00655300
Casetă pentru detergent lichid	Dozați detergentul lichid.	00605740

12 Rufe

Notă: Informații suplimentare găsiți în manualul digital de utilizare, prin scanearea codului QR de la cuprins sau din www.bosch-home.com.

12.1 Pregătirea rufelor

ATENȚIE!

Obiectele rămase în buzunarele articolelor vestimentare pot cauza deteriorări ale rufelor și avarierea tamburului.

- ▶ Înainte de utilizare, scoateți toate obiectele din buzunarele articolelor vestimentare.
- ▶ Pentru a proteja aparatul și rufe, verificați în prealabil rufe.
 - goliți buzunarele
 - îndepărtați prin periere nisipul de după revere și din buzunare
 - închideți fețele de plapumă și fețele de pernă

- închideți fermoarele, închizătorile cu bandă de tip scai, închizătorile de tip cârlig și închizătorile de tip ochet
- legați curelele din material textil, cordoanele șorțurilor sau folosiți un sac pentru rufe
- Strângeți curelele și cordoanele și lungi cu piese de capăt fixe împreună cu glugile sau pantalonii
- scoateți inelele și benzile de la perdele sau introduceți perdelele într-un sac pentru rufe
- pentru rufe de dimensiuni mici, de exemplu, șosete pentru copii, utilizați un sac pentru rufe
- petele uscate, persistente sunt îndepărtate după mai multe spălări
- spălați rufe mari împreună cu rufe mici
- nu frecați porțiunile cu pete recente, ci aplicați pe acestea soluție de detergent
- Defaceți și îndindeți rufe sau acționați conform descrierii din cadrul programului

- Centrifugați rufele înainte de uscare

13 Detergentul și produsele de îngrijire

Observații

- Informații suplimentare găsiți în manualul digital de utilizare, prin scanarea codului QR de la cuprins sau din www.bosch-home.com.
- Respectați informațiile referitoare la siguranță → *Pagina 4* și prevenirea prejudiciilor materiale → *Pagina 11*.

Indicațiile producătorului privind utilizarea și dozarea sunt disponibile pe ambalaj.

Observații

- utilizați numai detergenți lichizi adecvați
- nu amestecați detergenți lichizi diferiți
- nu amestecați detergentul și balsamul
- Nu folosiți produse care au fost depozitate un timp prea îndelungat și sunt îngroșate puternic.
- Utilizați agenți coloranți în cantități mici, sarea poate ataca oțelul inoxidabil
- nu utilizați înălbitori în aparat

14 Utilizarea de bază

Notă: Informații suplimentare găsiți în manualul digital de utilizare, prin scanarea codului QR de la cuprins sau din www.bosch-home.com.

14.1 Porniți aparatul

Cerință: Aparatul este instalat și racordat corect.

→ *"Instalarea și conectarea", Pagina 13*

- ▶ Apăsăți pe ①.

Procesul de conectare durează câteva secunde.

Notă: Sistemul de iluminare al tamburului se dezactivează automat.

14.2 Setarea programului

1. Rotiți selectorul de programe și aduceți-l în dreptul programului dorit.
→ *"Programe", Pagina 27*
2. Dacă este necesar, adaptați setările programului.

14.3 Adaptarea setărilor programului

Cerință: Este setat un program.

→ *"Setarea programului", Pagina 33*

- ▶ Adaptați setările programului.
→ *"Taste", Pagina 23*

Respectați informațiile privind tema Logica de funcționare.

Notă: Setările programului nu sunt stocate permanent pentru acest program.

14.4 Stocarea setărilor programului

Puteți salva ca favorite setările individuale ale programului.

Cerințe

- Este setat un program.
→ "Setarea programului",
Pagina 33
 - Setările programului sunt modificate.
→ "Adaptarea setărilor programului",
Pagina 33
- ▶ Apăsați timp de aproximativ 3 secunde pe ☆ .

Pentru a accesa programul stocat, apăsați pe ☆ .

Notă: Pentru a suprascrise programul salvat, parcurgeți din nou aceste etape.

14.5 Introducerea rufelor

Notă: Pentru a preveni șifonarea, țineți cont de gradul maxim de încărcare aferent programelor.

→ "Programa", Pagina 27

Cerință: Rufele sunt pregătite.

→ "Rufe", Pagina 32

1. Deschideți hubloul.
Asigurați-vă că tamburul este gol.
2. Introduceți rufele în tambur.
3. Închideți hubloul.
Asigurați-vă că rufele nu rămân prinse în hublou.

14.6 Utilizarea recipientului de dozare a detergentului lichid

În cazul în care comandați recipientul de dozare ca accesoriu, acesta trebuie montat chiar de dumneavoastră.

1. Trageți sertarul pentru detergent.

2. Apăsați inserția și scoateți sertarul pentru detergent.

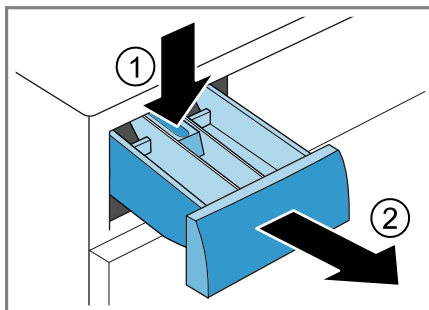

3. Montați recipientul de dozare.

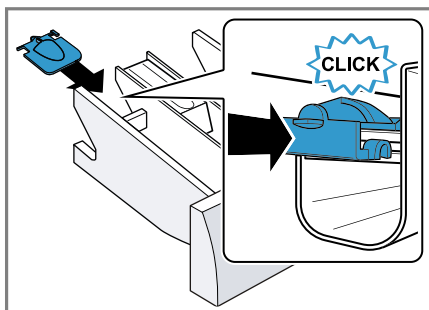

4. Introduceți sertarul pentru detergent.

14.7 Utilizarea recipientului de dozare pentru detergent lichid

Pentru dozarea detergentului lichid, puteți introduce în sertarul pentru detergent un recipient de dozare.

1. Trageți sertarul pentru detergent.

2. Glisați spre înainte recipientul de dozare.

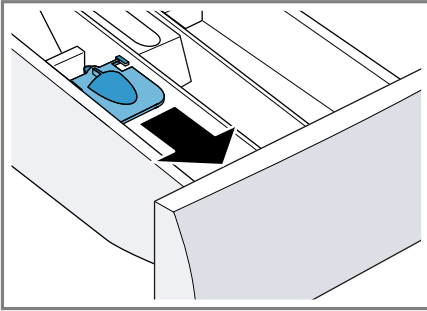

3. Apăsăți recipientul de dozare și fixați-l.

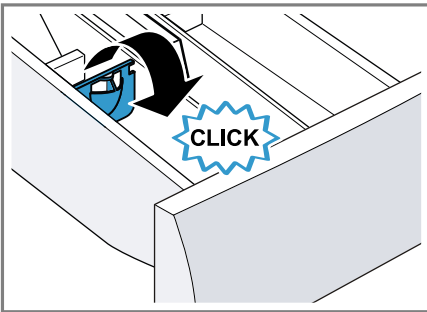

4. Împingeți sertarul pentru detergent.

14.8 Adăugarea detergentului și produselor de îngrijire

Observații



- Nu utilizați ajutorul pentru măsurare pentru detergent lichid în cazul detergentilor sub formă de gel, detergentilor pudră, dacă este activat programele cu prespălare sau la timpul de programare Gata în.
 - Respectați indicațiile referitoare la detergent și produse de îngrijire → *Pagina 33*.
1. Trageți sertarul pentru detergent.
 2. Introduceți detergentul.
→ *"Sertar pentru detergent", Pagina 19*

3. Dacă este necesar, adăugați un produs de îngrijire.
4. Închideți sertarul pentru detergent.

14.9 Pornirea programului

Cerință: Este setat un program.

→ *"Setarea programului", Pagina 33*



1. Apăsăți pe  .
 - ✓ Tamburul se rotește și se realizează detectarea încărcăturii în decurs de până la 2 minute, după care se realizează alimentarea cu apă.
 - ✓ Pe display se afișează durata programului sau timpul de programare Gata în.
 - ✓ După finalizarea programului pe afișaj apare: End.
2. Dacă este selectat  , rufele nu sunt centrifugate iar apa este evacuată după finalizarea ciclului de clătire.

Notă: Dacă nu scoateți rufe din aparat, după 15 minute va porni programul antișifonare. Programul durează aproximativ 30 de minute. Pe display se afișează **0:00** și  .

Apăsăți pe suprafața afișajului pentru a întrerupe programul antișifonare și pentru a scoate rufe din aparat.

14.10 Înmujierea rufelor

Notă: Nu este necesară utilizarea unei cantități suplimentare de detergent. Soluția de spălare este apoi utilizată pentru spălare.

1. Porniți programul.
2. Pentru a activa funcția de pauză a programului, apăsați pe  după 10 minute.
3. Pentru a continua programul, după durata de înmujiere dorită apăsați pe  .

14.11 Adăugarea de rufe

După pornirea programului, puteți scoate sau adăuga rufe, în funcție de stadiul programului.

Cerință: Este pornit un program.
→ "Pornirea programului", Pagina 35

1. Apăsăți tasta **D**.

În timpul spălării, aparatul intră în starea de repaus.

În timpul uscării, aparatul verifică dacă pot fi adăugate rufe.

Notă: Dacă doriți să adăugați rufe, respectați indicațiile de pe display.
→ "Afișajul", Pagina 22

2. Deschideți hubloul aparatului.
3. Adăugați sau scoateți rufe.
4. Închideți hubloul aparatului.
5. Apăsăți pe **D**.

14.12 Întreruperea programului de spălare

1. Apăsăți pe **D**.
2. Deschideți hubloul aparatului.

În cazul unei temperaturi ridicate și al unui nivel ridicat al apei, hubloul rămâne blocat din motive de siguranță.

- La o temperatură ridicată, porniți programul **Rinse**.
 - La un nivel ridicat al apei, porniți programul **Spin** sau selectați un program adecvat pentru evacuare.
- "Programe", Pagina 27

3. Scoateți rufe → Pagina 36.

14.13 Întrerupere program de uscare

1. Apăsăți pe **1**.
- ✓ Aparatul se deconectează.
2. Porniți din nou aparatul.

3. Pentru a porni procesul de răcire: Selectați programul **My Time +Dry**.
4. Apăsăți pe **D**.

14.14 Scoaterea rufelor

1. Deschideți hubloul aparatului.
2. Scoateți rufe.

14.15 Deconectarea aparatului

1. Apăsăți pe **1**.
2. Uscați prin ștergere garnitura din cauciuc și îndepărtați corpurile străine.

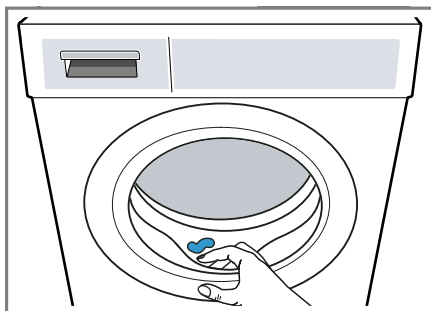

3. Lăsați deschise hubloul aparatului și sertarul pentru detergent, pentru ca apa reziduală să se poată evapora.

15 Sistem de siguranță împotriva accesului copiilor

Asigurați aparatul împotriva acționării accidentale a elementelor de comandă.

15.1 Activarea sistemului de siguranță împotriva accesului copiilor

- ▶ Apăsați timp de aproximativ 3 secunde pe  (**3s**).
- ✓ Elementele de comandă sunt blocate.
- ✓ Sistemul de siguranță împotriva accesului copiilor rămâne activat și după deconectarea aparatului sau în cazul producerii unei pene de curent.

15.2 Dezactivarea sistemului de siguranță împotriva accesului copiilor

Cerință: Pentru a dezactiva sistemul de siguranță împotriva accesului copiilor, aparatul trebuie să fie conectat.

- ▶ Apăsați timp de aproximativ 3 secunde pe  (**3s**).

16 Home Connect

Acest aparat poate fi conectat la rețeaua de internet. Conectați aparatul dvs la un terminal mobil pentru a putea opera funcțiile prin intermediul unei Home Connect aplicații, pentru

a adapta setările de bază sau pentru a supraveghea starea actuală de operare.

Notă: Informații suplimentare găsiți în manualul digital de utilizare, prin scanearea codului QR de la cuprins sau din www.bosch-home.com.

Serviciile Home Connect nu sunt disponibile în toate țările. Accesibilitatea funcției Home Connect depinde de accesibilitatea serviciilor Home Connect în țara dumneavoastră. Mai multe informații pe această temă se găsesc pe: www.home-connect.com.

- → "Conectarea aparatului cu rețeaua locală WLAN (Wi-Fi) cu funcții WPS", Pagina 38
- → "Conectarea aparatului cu rețeaua locală WLAN (Wi-Fi) fără funcții WPS", Pagina 38

Aplicația Home Connect vă ghidează prin întregul proces de autentificare. Pentru a realiza setările, urmați etapele indicate în cadrul aplicației Home Connect.

Recomandări

- Respectați indicațiile din documentele de la Home Connect livrate împreună cu aparatul.
- Respectați, de asemenea, și indicațiile din aplicația Home Connect.





Observații

- Respectați indicațiile privind siguranța din aceste instrucțiuni de utilizare și asigurați-vă că acestea sunt respectate și atunci când utilizați aparatul prin intermediul aplicației Home Connect în timp ce nu vă aflați acasă.
→ "Siguranța", Pagina 4
- Comenzile efectuate direct de la aparat au întotdeauna prioritate. În acest timp, nu este posibilă operarea prin intermediul aplicației Home Connect.

16.1 Conectarea aparatului cu rețeaua locală WLAN (Wi-Fi) cu funcții WPS

Cerințe

- Routerul dumneavoastră dispune de o funcție WPS.
- Funcția Wi-Fi a routerului este activată.
- La aparat este activată setarea de bază Wi-Fi.
→ "Activarea funcției Wi Fi de la aparat", Pagina 39
- La locul instalării, aparatul recepționează rețeaua locală WLAN (Wi-Fi).
- Aplicația Home Connect este instalată pe un dispozitiv mobil.



1. Apăsați pe  timp de cel puțin 3 secunde.
 - ✓ Pe afișaj apare "Aut".
2. Apăsați pe .
3. Apăsați în decurs de 2 minute tasta WPS de la router.
Țineți cont de informațiile din documentație routerului dumneavoastră.
 - ✓ Pe display se aprinde intermitent .
 - ✓ Aparatul se conectează la rețeaua locală WLAN (Wi-Fi).
 - ✓ Dacă pe display apare "con" și  se aprinde fix, aparatul este conectat la rețeaua locală WLAN (Wi-Fi).
4. Dacă pe display se afișează "Err", aparatul nu este conectat la rețeaua locală WLAN (Wi-Fi).
 - Verificați dacă aparatul se află în aria de acoperire a rețelei locale WLAN (Wi-Fi).
 - Conectați din nou aparatul la rețeaua locală WLAN (Wi-Fi) cu funcții WPS.
5. Conectați aparatul la aplicația Home Connect. → Pagina 39

16.2 Conectarea aparatului cu rețeaua locală WLAN (Wi-Fi) fără funcții WPS

Dacă routerul dumneavoastră nu dispune de o funcție WPS, puteți conecta manual aparatul la rețeaua locală WLAN (Wi-Fi).

Cerințe

- Funcția Wi-Fi a routerului este activată.
- La aparat este activată setarea de bază Wi-Fi.
→ "Activarea funcției Wi Fi de la aparat", Pagina 39
- La locul instalării, aparatul recepționează rețeaua locală WLAN (Wi-Fi).
- Home Connect Aplicația este instalată pe un dispozitiv mobil.

1. Apăsați pe  timp de cel puțin 3 secunde.
 - ✓ Pe afișaj apare "Aut".
2. Reglați programul la setarea 2.
 - ✓ Pe afișaj apare "SAP".
3. Apăsați pe .
- ✓ Pe display se aprinde intermitent .
- ✓ Aparatul configurează acum o rețea locală WLAN proprie (Wi-Fi) cu denumirea (SSID) HomeConnect.
4. Activați setările WLAN pe dispozitivul mobil.
Conectați dispozitivul mobil la rețeaua WLAN HomeConnect și introduceți parola WLAN (Key) HomeConnect.
 - ✓ Dispozitivul dumneavoastră mobil se conectează acum cu aparatul. Realizarea conexiunii poate dura până la 60 de secunde.
5. Deschideți aplicația Home Connect pe dispozitivul mobil și urmați etapele din aplicație.

6. În aplicația Home Connect introduceți denumirea rețelei (SSID) și parola (Key) a rețelei locale.
7. Urmăți etapele din cadrul aplicației Home Connect pentru a vă conecta aparatul.
 - ✓ Dacă pe display apare "con" și  se aprinde fix, aparatul este conectat la rețeaua locală WLAN (Wi-Fi).
8. Dacă pe display se afișează "Err" , aparatul nu este conectat la rețeaua locală WLAN (Wi-Fi).
 - Verificați dacă aparatul se află în aria de acoperire a rețelei locale WLAN (Wi-Fi).
 - Conectați din nou aparatul la rețeaua locală WLAN (Wi-Fi) cu funcții WPS.
9. Conectați aparatul la aplicația Home Connect → *Pagina 39*.



16.3 Conectarea aparatului la aplicația Home Connect

Cerințe



- Aparatul este conectat la rețeaua locală WLAN (Wi-Fi).
 - Aplicația Home Connect este deschisă și dumneavoastră v-ați conectat.
1. Reglați programul la setarea 3.
 - ✓ Pe afișaj apare "App".
 2. Apăsăți pe  .
 - ✓ Aparatul se conectează cu aplicația Home Connect.
 3. Imediat ce aparatul este afișat în aplicația Home Connect, urmați ultimele etape din cadrul aplicației Home Connect.
 - ✓ Dacă pe afișaj apare "con" , aparatul este conectat la aplicația Home Connect.

16.4 Activarea funcției Wi Fi de la aparat

Notă: Dacă activați funcția Wi-Fi, consumul de energie crește comparativ cu valorile indicate în tabelul cu valori de consum.



1. Apăsăți timp de aproximativ 3 secunde pe  .
2. Reglați programul la setarea 4.
 - ✓ Pe afișaj apare "Con".
3. Apăsăți pe  până când pe afișaj apare "on".
 - ✓ Funcția Wi-Fi este activată.

16.5 Dezactivarea funcției Wi Fi de la aparat

1. Apăsăți pe  timp de cel puțin 3 secunde.
2. Reglați programul la setarea 4.
 - ✓ Pe display se afișează "Con".
3. Apăsăți pe  până când pe afișaj apare "oFF".
 - ✓ Funcția Wi-Fi este dezactivată.

Notă: La reconectare, conexiunea Wi-Fi va fi restabilită în mod automat.

16.6 Restabilirea setărilor de rețea ale aparatului



1. Apăsăți pe  timp de cel puțin 3 secunde.
2. Reglați programul la setarea 5.
 - ✓ Pe display se afișează "rES".
3. Apăsăți tasta  .
 - ✓ Pe display se afișează "YES" .
4. Apăsăți tasta  .
 - ✓ Setările de rețea sunt restabilite.
 - ✓ După restabilirea setărilor de rețea, pe display apare **End**.

16.7 Pornirea de la distanță



Aparatul este deblocat pentru a putea fi pornit de la distanță prin intermediul aplicației Home Connect.

Activarea funcției de pornire de la distanță

Observații

- Din motive de siguranță, funcția de pornire de la distanță este dezactivată în următoarele condiții:
 - Deschideți hubloul aparatului.
 - Apăsați pe .
 - Apăsați pe .
 - Deconectați aparatul.
 - După producerea unei pene de curent.
- Din motive de siguranță, funcția de pornire de la distanță nu poate fi activată atunci când hubloul aparatului este deschis.

Cerințe

- Aparatul este conectat la rețeaua dumneavoastră locală WLAN (WiFi).
 - Aparatul este conectat cu aplicația Home Connect.
 - Este selectat un program.
 - ▶ Apăsați pe .
Prin menținerea apăsată a tastei timp de cel puțin 3 secunde, se deschide meniul Home Connect. Prin apăsarea scurtă a tastei, aparatul este deblocat pentru a putea fi pornit de la distanță prin intermediul aplicației Home Connect. Dacă deschideți hubloul aparatului, funcția se dezactivează automat.
- ✓  se aprinde.

Notă: Pentru a dezactiva funcția, apăsați pe .

16.8 Protecția datelor

Respectați indicațiile referitoare la protecția datelor.

La prima conectare a aparatului dvs. la rețeaua dvs. conectată la Internet, aparatul dvs. transmite următoarele categorii de date către serverul Home Connect (prima înregistrare):

- Identificarea unică a aparatului (constând din codurile aparatului și adresa MAC a modului de comunicație Wi-Fi înglobat).
- Certificatul de securitate al modului de comunicație Wi-Fi (pentru securizarea conexiunii din punct de vedere al tehnicii informaționale).
- Versiunea actuală a software-ului și hardware-ului aparatului dvs. de uz casnic.
- Stadiul unei eventuale reveniri anterioare la setările din fabrică.

Această primă înregistrare pregătește utilizarea funcționalităților Home Connect și este necesară abia în momentul în care doriți să folosiți pentru prima dată funcționalități Home Connect.

Notă: Luați în considerare faptul că funcționalitățile Home Connect pot fi utilizate doar în legătură cu aplicația Home Connect. Informații referitoare la protecția datelor pot fi consultate în aplicația Home Connect.

17 Setările de bază

Puteți regla setările de bază ale aparatului după cum este necesar.

17.1 Prezentare generală a setărilor de bază

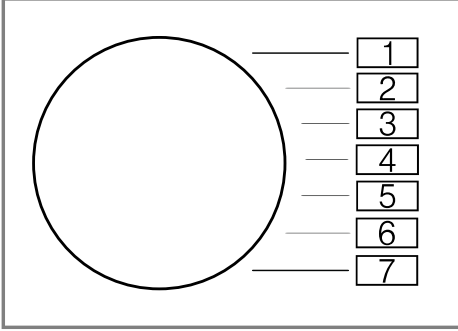

Setare de bază	Setarea programului	Valoare	Descriere
Semnal de final	1	0 (dezactivat) 1 (slab) 2 (medie) 3 (tare) 4 (foarte tare)	Setați intensitatea semnalului la sfârșitul programului.
Semnalul sonor al tastelor	2	0 (dezactivat) 1 (slab) 2 (medie) 3 (tare) 4 (foarte tare)	Setați intensitatea semnalului la selectarea tastelor.
Luminozitatea afișajului	3	1 (redușă) 2 (mediu) 3 (întă) 4 (foarte întă)	Reglați luminozitatea afișajului.
Curățarea tamburului	4	0 (dezactivat) 1 (activat)	Activați sau dezactivați funcția de curățare a tamburului.

17.2 Modificarea setărilor de bază

1. Pentru a configura setările de bază, apăsați tasta .
2. Pentru a părăsi setările de bază, deconectați aparatul.

18 Curățare și îngrijire

Pentru a asigura funcționarea optimă a aparatului pentru o perioadă îndelungată de timp, curățați-l și îngrijiți-l cu atenție.

Notă: Informații suplimentare găsiți în manualul digital de utilizare, prin scanearea codului QR de la cuprins sau din www.bosch-home.com.

18.1 Curățarea tamburului

ATENȚIONARE Pericol de rănire!

Spălarea îndelungată la temperaturi scăzute și ventilarea necorespunzătoare a aparatului pot cauza deteriorări ale tamburului și răniri.

- ▶ Activați cu regularitate un program de curățare a tamburului sau spălat la temperaturi de minimum 60 °C.
- ▶ După fiecare ciclu de funcționare, lăsați huboul aparatului deschis și lăsați sertarul pentru detergent să se usuce.
- ▶ Derulați programul  **Drum Clean** fără rufe, cu detergent pudră universal.

18.2 Curățarea sertarului pentru detergent

1. Trageți sertarul pentru detergent.

2. Apăsați inserția și scoateți sertarul pentru detergent.

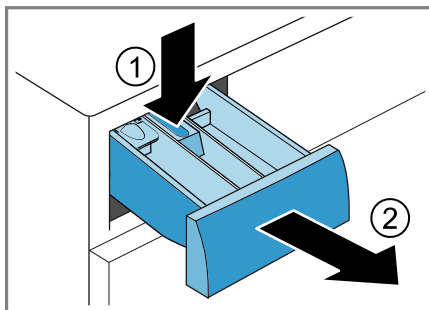

3. Scoateți caseta trăgând-o de jos în sus.

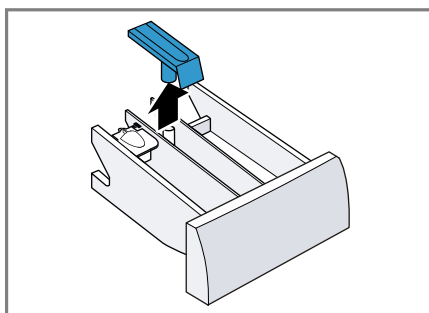

4. Curățați cu apă și o perie sertarul pentru detergent și caseta, apoi uscați-le.

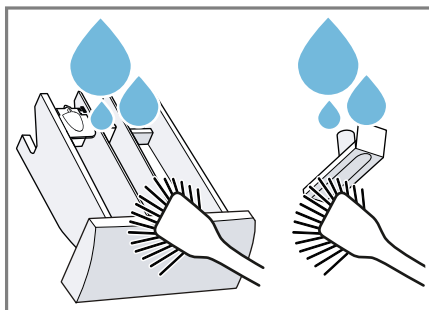

5. Introduceți și fixați caseta.

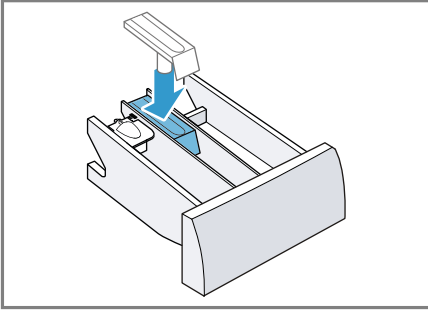

6. Curățați locașul pentru sertarul pentru detergent.

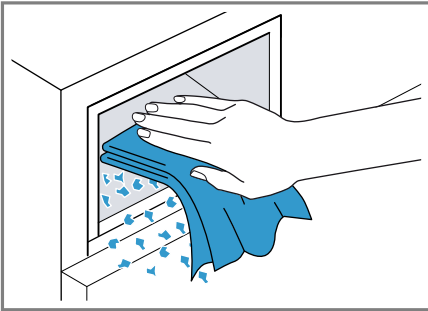

7. Închideți sertarul pentru detergent.

18.3 Curățarea pompei pentru soluția de spălare

Curățați pompa pentru soluția de clătire dacă aceasta prezintă defecțiuni, de exemplu, dacă este înfundată sau produce zgomote de zdrăngănit.

Golirea pompei pentru soluția de detergent

1. Închideți robinetul de apă.
2. Deconectați aparatul.
3. Deconectați ștecherul de la rețeaua de alimentare cu energie electrică.

4. Deschideți și scoateți clapeta de întreținere.

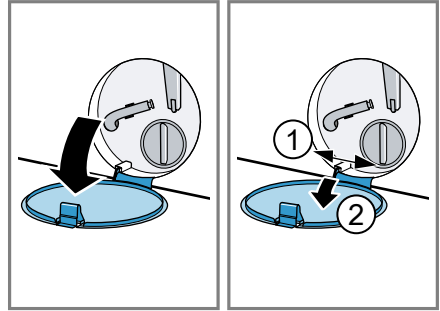

5. Împingeți un vas cu o dimensiune corespunzătoare sub orificiu.

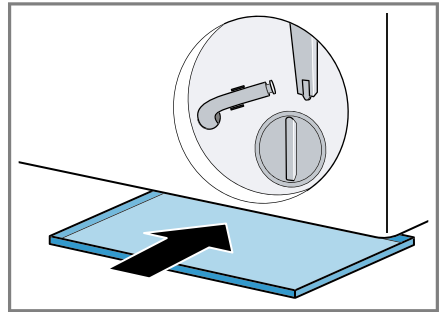

6. Scoateți furtunul de golire din suport.

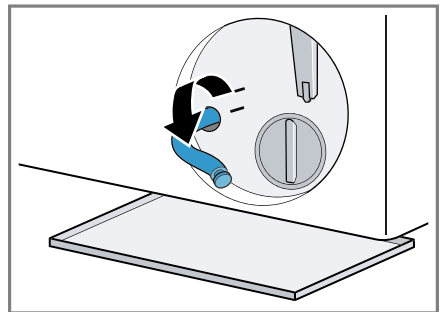

7. **⚠ ATENȚIONARE - Pericol de opărire!** La spălarea la temperaturi înalte, soluția de spălare se înfierbântă.

- Nu atingeți soluția de spălare fierbinte.

Pentru a permite scurgerea apei în vas, scoateți capacul de închidere.

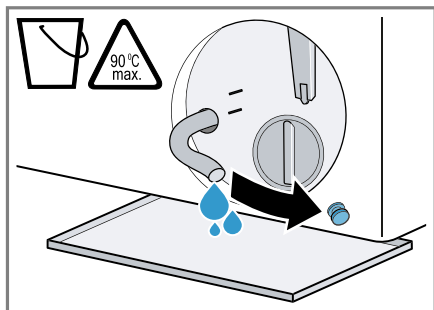

8. Apăsați pe capacul de închidere.

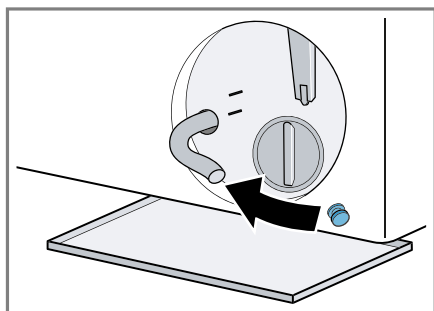

9. Fixați furtunul de golire în suport.

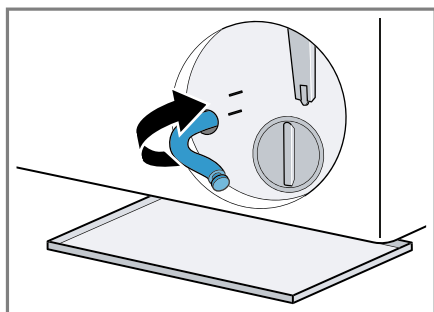

Curățarea pompei pentru soluția de spălare

Cerință: Pompa pentru soluția de spălare este goală. → *Pagina 43*

1. Desfiletați cu atenție capacul pompei astfel încât în pompa pentru soluția de spălare să se afle numai apă reziduală.

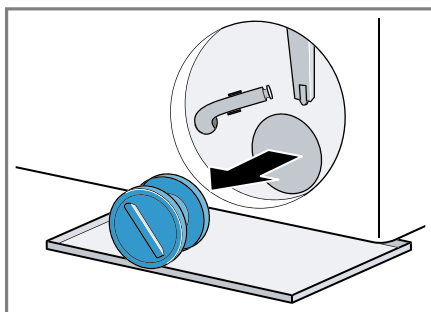

2. Curățați spațiul interior, filetul capacului pompei și carcasa pompei.

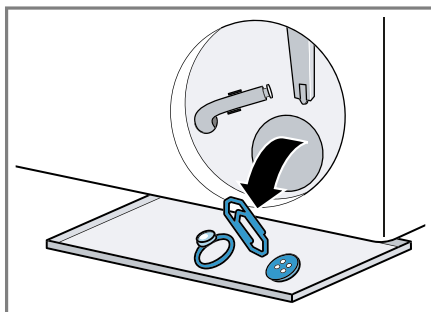

3. Așezați la loc capacul pompei.

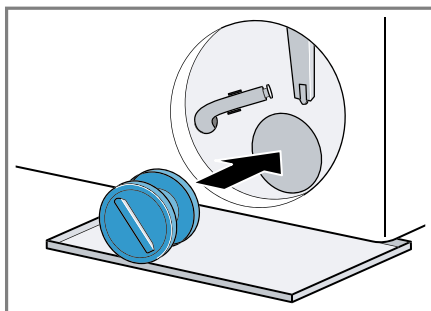

4. Înfiletați capacul pompei până la opritor.

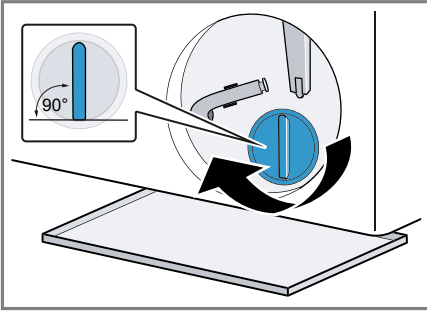

Mânerul capacului pompei trebuie să fie poziționat vertical.

5. Așezați clapeta pentru întreținere și închideți-o.

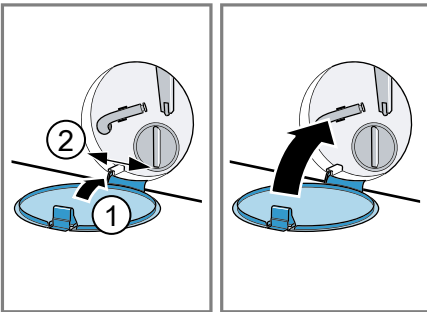

19 Remediați defecțiunile



Defecțiunile minore pot fi remediate chiar de dumneavoastră. Înainte de a contacta unitatea de service, consultați informațiile privind remedierea defecțiunilor. Astfel evitați cheltuielile inutile.

AVERTISMENT



Pericol de electrocutare!

Reparațiile executate incorect sunt periculoase.

- ▶ Numai personalul de specialitate are permisiunea de a efectua lucrări de reparații la nivelul aparatului.
- ▶ La reparația aparatului trebuie utilizate numai piese de schimb originale.
- ▶ Dacă se deteriorează cablul de racordare la rețea al acestui aparat, acesta trebuie înlocuit de către producător, de către serviciul său pentru clienți sau de către o persoană calificată în mod similar, pentru a evita pericolele.





Defecțiune	Cauzele și remedierea defectelor
Articolele vestimentare se șifonează.	<p>Volumul încărcăturii este prea mare.</p> <p>După uscare, rufele sunt lăsate pentru un timp prea îndelungat în tambur.</p> <ol style="list-style-type: none"> 1. După uscare, scoateți imediat rufele din tambur. 2. Întindeți rufele pentru a se răci. <p>A fost setat un program greșit pentru tipul respectiv de material textil.</p> <ul style="list-style-type: none"> ▶ Setați un program adecvat pentru tipul de material textil respectiv.
Zgomote de centrifugare în faza de uscare.	<p>Centrifugarea termică este activă.</p>
Timpul de uscare este prea lung.	<p>Temperatura ambiantă este de peste 30 °C.</p> <ul style="list-style-type: none"> ▶ Asigurați-vă că temperatura ambiantă este de sub 30 °C. <p>Circulație insuficientă a aerului în locul de instalare a aparatului.</p> <ul style="list-style-type: none"> ▶ Ventilați locul de instalare a aparatului. <p>În tambur s-au acumulat scame.</p> <ul style="list-style-type: none"> ▶ Executați programul  Drum Clean  fără rufe și detergent.



Defecțiune	Cauzele și remedierea defectelor
În interiorul aparatul s-au format depuneri.	<p>Umiditatea și resturile de detergent pot favoriza dezvoltarea de bacterii.</p> <ul style="list-style-type: none"> ▶ → <i>"Curățarea tamburului", Pagina 42</i> ▶ Când nu utilizați aparatul, lăsați deschise hubloul și sertarul pentru detergent astfel încât apa reziduală să se poată evapora.
Afișajul este stins, iar  se aprinde intermitent.	<p>Modul de economisire a energiei este activ.</p> <ul style="list-style-type: none"> ▶ Apăsăți orice tastă. ✓ Afișajul se aprinde din nou.
"E:30 / -80"	<p>Conducta de evacuare sau furtunul de evacuare a apei este înfundat/ă.</p> <ul style="list-style-type: none"> ▶ Curățați conducta de evacuare și furtunul de evacuare a apei. <p>Conducta de evacuare sau furtunul de evacuare a apei este îndoit/ă sau gripat/ă.</p> <ul style="list-style-type: none"> ▶ Asigurați-vă că conducta de evacuare și furtunul de evacuare a apei nu sunt îndoite sau gripate. <p>Pompa pentru soluția de spălare este înfundată.</p> <ul style="list-style-type: none"> ▶ → <i>"Curățarea pompei pentru soluția de spălare", Pagina 43</i> <p>Furtunul de evacuare a apei este instalat la o înălțime prea mare.</p> <ul style="list-style-type: none"> ▶ Montați furtunul de evacuare a apei la o înălțime de maximum 1 metru. <p>Cantitatea de detergent este prea mare.</p> <ul style="list-style-type: none"> ▶ Măsură imediată: Amestecați o lingură de balsam cu 0,5 litri de apă și turnați amestecul în compartimentul din stânga (nu se aplică în cazul spălării de articole pentru exterior, articole sport și articole care conțin puf). ▶ La următoarea spălare cu aceeași încărcătură, reduceți cantitatea de detergent. <p>La furtunul de evacuare a apei este montată o prelungire nepermisă.</p> <ul style="list-style-type: none"> ▶ Scoateți prelungirile nepermise de la furtunul de evacuare a apei. → <i>"Conectarea aparatului", Pagina 15</i> <p>Capacul pompei nu este înșurubat complet.</p>



Defecțiune	Cauzele și remedierea defectelor
"E:30 / -80"	<ul style="list-style-type: none"> ▶ Asigurați-vă că capacul pompei este înșurubat complet în aparat. Mânerul capacului pompei trebuie să fie poziționat vertical. → "Curățarea pompei pentru soluția de spălare", Pagina 44
"E:36 / -25 / -26"	<p>Pompa pentru soluția de spălare este înfundată.</p> <ul style="list-style-type: none"> ▶ → "Curățarea pompei pentru soluția de spălare", Pagina 43
"H:32"	<p>Sistemul de control al dezechilibrului a anulat centrifugarea din cauza repartizării neuniforme a rufelor.</p> <ul style="list-style-type: none"> ▶ Introduceți din nou rufele în tambur. <p>Notă: Este recomandat să introduceți împreună în tambur atât rufe de dimensiuni mari, cât și mici. Rufele de dimensiuni diferite se distribuie mai bine la centrifugare.</p>
	<p>Presiunea apei este redusă. Nu este posibilă remedierea.</p> <hr/> <p>Sita din sistemul de alimentare cu apă este înfundată.</p> <ul style="list-style-type: none"> ▶ Curățați sita din sistemul de alimentare cu apă. <hr/> <p>Robinetul de apă este închis.</p> <ul style="list-style-type: none"> ▶ Deschideți robinetul de apă. <hr/> <p>Furtunul de alimentare cu apă este îndoit sau blocat.</p> <ul style="list-style-type: none"> ▶ Asigurați-vă că furtunul de alimentare cu apă nu este îndoit sau blocat.
"E:35 / -10"	<p>Apă în vana de pardoseală.</p> <ul style="list-style-type: none"> ▶ Închideți robinetul de apă. ▶ Apelați la unitatea de service abilitată. → "Serviciul clienți", Pagina 58 <hr/> <p>Aparatul nu este etanș.</p> <ul style="list-style-type: none"> ▶ Închideți robinetul de apă. ▶ Apelați la unitatea de service abilitată. → "Serviciul clienți", Pagina 58
 se aprinde.	<p>Temperatură este prea înaltă.</p> <ul style="list-style-type: none"> ▶ Așteptați până când temperatura a scăzut. ▶ → "Înteruperea programului de spălare", Pagina 36 <hr/> <p>Nivelul apei este prea ridicat.</p> <ul style="list-style-type: none"> ▶ Selectați un program adecvat pentru evacuare. → "Programe", Pagina 27





Defecțiune	Cauzele și remedierea defectelor
	<p>Cantitatea de detergent este prea mare.</p> <ul style="list-style-type: none"> ▶ Măsură imediată: Amestecați o lingură de balsam cu 0,5 litri de apă și turnați amestecul în compartimentul din stânga (nu se aplică în cazul spălării de articole pentru exterior, articole sport și articole care conțin puf). ▶ La următoarea spălare cu aceeași încărcătură, reduceți cantitatea de detergent.
"H:95" se aprinde alternativ cu End.	<p>Presiunea apei este redusă.</p> <ul style="list-style-type: none"> ▶ Consultați → "☞", <i>Pagina 48</i>
Toate celelalte coduri de eroare.	<p>Deficiențe de funcționare</p> <ul style="list-style-type: none"> ▶ Apelați la unitatea de service abilitată. → "<i>Serviciul clienți</i>", <i>Pagina 58</i>
Aparatul nu funcționează.	<p>Fișa de rețea a cablului de alimentare nu este introdusă în priză.</p> <ul style="list-style-type: none"> ▶ Conectați aparatul la rețeaua de curent. <hr/> <p>Siguranța din panoul de siguranțe s-a declanșat.</p> <ul style="list-style-type: none"> ▶ Verificați siguranța din panoul de siguranțe. <hr/> <p>Alimentarea cu curent electric a fost întreruptă.</p> <ul style="list-style-type: none"> ▶ Verificați funcționarea iluminării interiorului și altor aparate din încăpere.
Programul nu pornește.	<p>Tasta ☞ nu a fost apăsată.</p> <ul style="list-style-type: none"> ▶ Apăsați pe ☞ . <hr/> <p>Hubloul nu este închis.</p> <ol style="list-style-type: none"> 1. Închideți hubloul. 2. Pentru a porni programul apăsați pe ☞ . <hr/> <p>Sistemul de siguranță împotriva accesului copiilor este activat.</p> <ul style="list-style-type: none"> ▶ → "<i>Dezactivarea sistemului de siguranță împotriva accesului copiilor</i>", <i>Pagina 37</i> <hr/> <p>+ / - este activat.</p> <ul style="list-style-type: none"> ▶ Verificați dacă + / - este activat. → "<i>Taste</i>", <i>Pagina 23</i> <hr/> <p>Sunt rufe prinse în hubloul.</p> <ol style="list-style-type: none"> 1. Deschideți din nou hubloul. 2. Scoateți rufe care au fost prinse. 3. Închideți hubloul. 4. Pentru a porni programul apăsați pe ☞ .

Defecțiune	Cauzele și remedierea defectelor
Ușa nu se deschide.	<p>Temperatură este prea înaltă.</p> <ul style="list-style-type: none"> ▶ Așteptați până când temperatura a scăzut. ▶ → <i>"Înteruperea programului de spălare", Pagina 36</i>
	<p>Nivelul apei este prea ridicat.</p> <ul style="list-style-type: none"> ▶ Selectați un program adecvat pentru evacuare. → <i>"Programe", Pagina 27</i>
	<p>Pană de curent.</p> <ul style="list-style-type: none"> ▶ Deschideți hubloul cu ajutorul sistemului de deblocare de urgență. → <i>"Deblocarea de urgență", Pagina 57</i>
Soluția de spălare nu este evacuată.	<p>Conducta de evacuare sau furtunul de evacuare a apei este înfundat/ă.</p> <ul style="list-style-type: none"> ▶ Curățați conducta de evacuare și furtunul de evacuare a apei.
	<p>Conducta de evacuare sau furtunul de evacuare a apei este îndoit/ă sau gripat/ă.</p> <ul style="list-style-type: none"> ▶ Asigurați-vă că conducta de evacuare și furtunul de evacuare a apei nu sunt îndoite sau gripate.
	<p>Pompa pentru soluția de spălare este înfundată.</p> <ul style="list-style-type: none"> ▶ → <i>"Curățarea pompei pentru soluția de spălare", Pagina 43</i>
	<p>Furtunul de evacuare a apei este instalat la o înălțime prea mare.</p> <ul style="list-style-type: none"> ▶ Montați furtunul de evacuare a apei la o înălțime de maximum 1 metru.
	<p>Cantitatea de detergent este prea mare.</p> <ul style="list-style-type: none"> ▶ Măsură imediată: Amestecați o lingură de balsam cu 0,5 litri de apă și turnați amestecul în compartimentul din stânga (nu se aplică în cazul spălării de articole pentru exterior, articole sport și articole care conțin puf). ▶ La următoarea spălare cu aceeași încărcătură, reduceți cantitatea de detergent.
	<p>La furtunul de evacuare a apei este montată o prelungire nepermisă.</p> <ul style="list-style-type: none"> ▶ Scoateți prelungirile nepermise de la furtunul de evacuare a apei. → <i>"Conectarea aparatului", Pagina 15</i>
	<p>Capacul pompei nu este înșurubat complet.</p>

Defecțiune	Cauzele și remedierea defectelor
Soluția de spălare nu este evacuată.	<ul style="list-style-type: none"> ▶ Asigurați-vă că capacul pompei este înșurubat complet în aparat. Mânerul capacului pompei trebuie să fie poziționat vertical. → <i>"Curățarea pompei pentru soluția de spălare", Pagina 44</i>
Apa nu se scurge. Detergentul nu ajunge în interiorul tamburului.	<p>Tasta  nu a fost apăsată.</p> <ul style="list-style-type: none"> ▶ Apăsați pe . <hr/> <p>Sita din sistemul de alimentare cu apă este înfundată.</p> <ul style="list-style-type: none"> ▶ Curățați sita din sistemul de alimentare cu apă. <hr/> <p>Robinetul de apă este închis.</p> <ul style="list-style-type: none"> ▶ Deschideți robinetul de apă. <hr/> <p>Furtunul de alimentare cu apă este îndoit sau blocat.</p> <ul style="list-style-type: none"> ▶ Asigurați-vă că furtunul de alimentare cu apă nu este îndoit sau blocat.
Mai multe încercări de centrifugare.	<p>Sistemul de control al centrifugării compensează dezechilibrul prin distribuirea repetată a rufelor.</p> <ul style="list-style-type: none"> ▶ Nu este o defecțiune - nu sunt necesare intervenții. <p>Notă: Este recomandat ca la încărcare să introduceți împreună în tambur atât rufe de dimensiuni mari, cât și mici. Rufe de dimensiuni diferite se distribuie mai bine la centrifugare.</p>
Apa din tambur nu este vizibilă.	<p>Apa se află sub zona vizibilă.</p> <ul style="list-style-type: none"> ▶ Nu este o defecțiune - nu sunt necesare intervenții. ▶ Nu adăugați în mod suplimentar apă în aparat în timpul operării.
În compartimentul  se află apă reziduală.	<p>Caseta din compartimentul  este blocată.</p> <ul style="list-style-type: none"> ▶ → <i>"Curățarea sertarului pentru detergent", Pagina 42</i>
Vibrații și deplasări ale aparatului în timpul centrifugării.	<p>Aparatul este îndreptat corect.</p> <ul style="list-style-type: none"> ▶ → <i>"Îndreptarea aparatului", Pagina 16</i> <hr/> <p>Picioarele aparatului nu sunt fixate.</p> <ul style="list-style-type: none"> ▶ Fixați picioarele aparatului. → <i>"Îndreptarea aparatului", Pagina 16</i> <hr/> <p>Siguranțele pentru transport nu sunt scoase.</p> <ul style="list-style-type: none"> ▶ → <i>"Îndepărtarea siguranțelor de transport", Pagina 14.</i>
Tamburul se rotește, însă apa nu se scurge.	<p>Funcția de detectare a încărcăturii este activă.</p> <ul style="list-style-type: none"> ▶ Nu este o defecțiune, nu sunt necesare intervenții. <p>Notă: Funcția de detectare a încărcăturii poate avea o durată de până la 2 minute.</p>

Defecțiuni	Cauzele și remedierea defectelor
Formare a unei cantități mari de spumă.	<p>Cantitatea de detergent este prea mare.</p> <ul style="list-style-type: none"> ▶ Măsură imediată: Amestecați o lingură de balsam cu 0,5 litri de apă și turnați amestecul în compartimentul din stânga (nu se aplică în cazul spălării de articole pentru exterior, articole sport și articole care conțin puf). ▶ La următoarea spălare cu aceeași încărcătură, reduceți cantitatea de detergent.
Turația înaltă de centrifugare nu a fost atinsă.	<p>A fost setată o turație de centrifugare prea mică.</p> <ul style="list-style-type: none"> ▶ La următorul proces de spălare setați o turație de centrifugare mai mare. <hr/> <p> este activat.</p> <ul style="list-style-type: none"> ▶ Selectați un program corespunzător pentru tipul de material textil introdus în aparat. <hr/> <p>Sistemul de control al excentrării egalizează excentrarea reducând turația de centrifugare.</p> <ul style="list-style-type: none"> ▶ Introduceți din nou rufele în tambur. <p>Notă: Este recomandat să introduceți împreună în tambur atât rufe de dimensiuni mari, cât și mici. Rufele de dimensiuni diferite se distribuie mai bine la centrifugare.</p> <ul style="list-style-type: none"> ▶ Porniți programul .
Programul de centrifugare nu pornește.	<p>Conducta de evacuare sau furtunul de evacuare a apei este înfundat/ă.</p> <ul style="list-style-type: none"> ▶ Curățați conducta de evacuare și furtunul de evacuare a apei. <hr/> <p>Conducta de evacuare sau furtunul de evacuare a apei este îndoit/ă sau gripat/ă.</p> <ul style="list-style-type: none"> ▶ Asigurați-vă că conducta de evacuare și furtunul de evacuare a apei nu sunt îndoite sau gripate. <hr/> <p>Sistemul de control al dezechilibrului a anulat centrifugarea din cauza repartizării neuniforme a rufelor.</p> <ul style="list-style-type: none"> ▶ Introduceți din nou rufele în tambur. <p>Notă: Este recomandat să introduceți împreună în tambur atât rufe de dimensiuni mari, cât și mici. Rufele de dimensiuni diferite se distribuie mai bine la centrifugare.</p> <ul style="list-style-type: none"> ▶ Porniți programul .
Zgomote puternice în timpul centrifugării.	<p>Aparatul este îndreptat corect.</p> <ul style="list-style-type: none"> ▶ → <i>"Îndreptarea aparatului", Pagina 16</i>

Defecțiune	Cauzele și remedierea defectelor
Zgomote puternice în timpul centrifugării.	<p>Picioarele aparatului nu sunt fixate.</p> <ul style="list-style-type: none"> ▶ Fixați picioarele aparatului. → "Îndreptarea aparatului", Pagina 16 <hr/> <p>Siguranțele pentru transport nu sunt scoase.</p> <ul style="list-style-type: none"> ▶ → "Îndepărtarea siguranțelor de transport", Pagina 14.
Zgomot de zdrăngănit, zăngănit în pompa pentru soluția de spălare.	<p>În interiorul pompei pentru soluția de spălare au pătruns corpuri străine.</p> <ul style="list-style-type: none"> ▶ → "Curățarea pompei pentru soluția de spălare", Pagina 43
Zgomot de foșnitor de aspirare, ritmic.	<p>Pompa pentru soluția de spălare este activă, soluția de spălare este eliminată prin pompă.</p> <ul style="list-style-type: none"> ▶ Nu este o defecțiune - Acesta este un zgomot de funcționare normal.
Rezultatul centrifugării nu este satisfăcător. Rufele sunt ude/prea umede.	<p>A fost setată o turație de centrifugare prea mică.</p> <ul style="list-style-type: none"> ▶ La următorul proces de spălare setați o turație de centrifugare mai mare. ▶ Porniți programul .
	<p> este activat.</p> <ul style="list-style-type: none"> ▶ Selectați un program corespunzător pentru tipul de material textil introdus în aparat.
	<p>Conducta de evacuare sau furtunul de evacuare a apei este înfundat/ă.</p> <ul style="list-style-type: none"> ▶ Curățați conducta de evacuare și furtunul de evacuare a apei.
	<p>Conducta de evacuare sau furtunul de evacuare a apei este îndoit/ă sau gripat/ă.</p> <ul style="list-style-type: none"> ▶ Asigurați-vă că conducta de evacuare și furtunul de evacuare a apei nu sunt îndoite sau gripate.
	<p>Sistemul de control al dezechilibrului a anulat centrifugarea din cauza repartizării neuniforme a rufelor.</p> <ul style="list-style-type: none"> ▶ Introduceți din nou rufe în tambur.
	<p>Notă: Este recomandat să introduceți împreună în tambur atât rufe de dimensiuni mari, cât și mici. Rufele de dimensiuni diferite se distribuie mai bine la centrifugare.</p> <ul style="list-style-type: none"> ▶ Porniți programul .
	<p>Sistemul de control al excentrării egalizează excentrația reducând turația de centrifugare.</p> <ul style="list-style-type: none"> ▶ Introduceți din nou rufe în tambur.

Defecțiune	Cauzele și remedierea defectelor
Rezultatul centrifugării nu este satisfăcător. Rufele sunt ude/prea umede.	<p>Notă: Este recomandat să introduceți împreună în tambur atât rufe de dimensiuni mari, cât și mici. Rufele de dimensiuni diferite se distribuie mai bine la centrifugare.</p> <ul style="list-style-type: none"> ▶ Porniți programul .
Reziduuri de detergent pe rufele umede.	<p>Detergentul poate conține reziduuri insolubile în apă, care se depun pe rufe.</p> <ul style="list-style-type: none"> ▶ Porniți programul  Rinse.
Reziduuri de detergent pe rufele uscate.	<p>Detergentul poate conține reziduuri insolubile în apă, care se depun pe rufe.</p> <ul style="list-style-type: none"> ▶ Periați rufele după spălare și uscare.
Home Connect nu funcționează corespunzător.	<p>Sunt posibile diverse cauze.</p> <ul style="list-style-type: none"> ▶ Accesați www.home-connect.com.
Nu există conexiune la rețeaua locală.	<p>Funcția Wi-Fi este dezactivată.</p> <ul style="list-style-type: none"> ▶ → "Activarea funcției Wi Fi de la aparat", Pagina 39 <p>Funcția Wi-Fi este activată, însă conexiunea la rețeaua locală nu poate fi realizată.</p> <ol style="list-style-type: none"> Asigurați-vă că rețeaua locală este disponibilă. Conectați din nou aparatul la rețeaua locală. <ul style="list-style-type: none"> → "Conectarea aparatului cu rețeaua locală WLAN (Wi-Fi) cu funcții WPS", Pagina 38 → "Conectarea aparatului cu rețeaua locală WLAN (Wi-Fi) fără funcții WPS", Pagina 38
Se scurge apă de la furtunul de alimentare cu apă.	<p>Furtunul de alimentare cu apă nu este racordat corect/ferm.</p> <ol style="list-style-type: none"> Racordați corect furtunul de alimentare cu apă. <ul style="list-style-type: none"> → "Racordarea furtunului de alimentare cu apă", Pagina 15 Strângeți ferm îmbinarea.
Se scurge apă de la furtunul de evacuare a apei.	<p>Furtunul de evacuare a apei este deteriorat.</p> <ul style="list-style-type: none"> ▶ Înlocuiți furtunul de evacuare a apei. <p>Furtunul de evacuare a apei nu este racordat corect.</p> <ul style="list-style-type: none"> ▶ Racordați corect furtunul de evacuare a apei. <ul style="list-style-type: none"> → "Modalitățile de racordare la sistemul de evacuare a apei", Pagina 16
Scame pe rufe.	<p>În tambur s-au acumulat scame.</p> <ul style="list-style-type: none"> ▶ Executați programul  Drum Clean  fără rufe și detergent.

Defecțiune	Cauzele și remedierea defectelor
Zgomote de intrare a apei în timpul fazei de uscare.	Faza de uscare necesită apă. <ol style="list-style-type: none"> 1. Nu este o defecțiune. 2. Asigurați-vă că robinetul de apă rămâne deschis și în faza de uscare.
Programul de uscare nu pornește.	Hubloul nu este închis. <ol style="list-style-type: none"> 1. Închideți hubloul. 2. Pentru a porni programul apăsați pe  . <p>Nu a fost selectat niciun program de uscare.</p> <ul style="list-style-type: none"> ▶ Selectați un program de uscare adecvat. → "Programe", Pagina 27
Rufele sunt prea umede.	A fost setat un program greșit pentru tipul respectiv de material textil. <p>Alimentarea cu curent electric a fost întreruptă.</p> <ul style="list-style-type: none"> ▶ Verificați funcționarea iluminării interiorului și altor aparate din încăpere. <p>Volumul încărcăturii este prea mare.</p> <p>După finalizarea programului, rufele au o temperatură mai ridicată și par mai umede la atingere decât sunt de fapt.</p> <ol style="list-style-type: none"> 1. După uscare, scoateți imediat rufele din tambur. 2. Întindeți rufele pentru a se răci. <p>A fost setat un obiectiv de uscare neadecvat.</p> <p>Obiectivul de uscare nu este adecvat.</p> <p>Grad de încărcare prea mic.</p> <p>Senzor de umiditate murdar.</p> <p>Robinetul de apă este închis în timpul fazei de uscare.</p> <ul style="list-style-type: none"> ▶ Asigurați-vă că robinetul de apă rămâne deschis și în faza de uscare. <p>Temperatura ambiantă este de peste 30 °C.</p> <ul style="list-style-type: none"> ▶ Asigurați-vă că temperatura ambiantă este de sub 30 °C. <p>Circulație insuficientă a aerului în locul de instalare a aparatului.</p> <ul style="list-style-type: none"> ▶ Ventilați locul de instalare a aparatului. <p>Presiunea apei este redusă.</p> <p>Nu este posibilă remedierea.</p> <p>Rufele nu sunt centrifugate suficient.</p> <ul style="list-style-type: none"> ▶ Selectați întotdeauna turația de centrifugare cea mai mare pentru programul de spălare respectiv.

Defecțiune	Cauzele și remedierea defectelor
Rufele sunt prea umede.	<p>Rufe groase, cu mai multe straturi, necesită un timp de uscare mai lung.</p> <ul style="list-style-type: none"> ▶ Setati un program cu durată temporizată pentru uscare ulterioară. <p>→ "Programe", Pagina 27</p>
Zgomote ale ventilatorului în timpul fazei de spălare.	<p>Ventilatorul de proces este activ.</p> <ul style="list-style-type: none"> ▶ Nu este o defecțiune - Acesta este un zgomot de funcționare normal.
Durata programului se modifică în timpul procesului de spălare.	<p>Desfășurarea programului este optimizată electronic. Acest lucru poate duce la modificarea duratei programului.</p> <ul style="list-style-type: none"> ▶ Nu este o defecțiune - nu sunt necesare intervenții. <p>Sistemul de control al centrifugării compensează dezechilibrul prin distribuirea repetată a rufelor.</p> <ul style="list-style-type: none"> ▶ Nu este o defecțiune - nu sunt necesare intervenții. <p>Notă: Este recomandat ca la încărcare să introduceți împreună în tambur atât rufe de dimensiuni mari, cât și mici. Rufe de dimensiuni diferite se distribuie mai bine la centrifugare.</p>
Tamburul trepidează după pornirea programului.	<p>Cauza este o testare internă a motorului.</p> <ul style="list-style-type: none"> ▶ Nu este o defecțiune - nu sunt necesare intervenții.
Zgomoz de huruit.	<p>Apa este presurizată și distribuită în sertarul pentru detergent.</p> <ul style="list-style-type: none"> ▶ Nu este o defecțiune - Acesta este un zgomot de funcționare normal.
Detergentul sau balsamul picură de pe garnitură și se acumulează pe ușă sau în pliul garniturii.	<p>Prea mult detergent sau balsam în sertarul pentru detergent.</p> <ul style="list-style-type: none"> ▶ Atunci când dozați detergentul lichid și balsamul, aveți grijă să nu depășiți marcajul din interiorul sertarului pentru detergent.
▶▶▶ nu poate fi acționat.	<p>Etapa de uscare este activă.</p> <ul style="list-style-type: none"> ▶ Nu este o defecțiune - nu sunt necesare intervenții.

19.1 Deblocarea de urgență

Deblocarea hubloului

Cerință: Pompa pentru soluția de spălare este goală. → *Pagina 43*

- ATENȚIE!** Apa care se scurge poate duce la pagube materiale.
- Nu deschideți hubloul dacă apa este vizibilă prin acesta.

Trageți în jos mecanismul de deblocare de urgență cu ajutorul unei scule și eliberați-l.

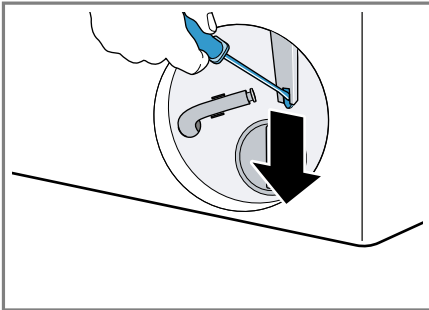

- ✓ Sistemul de blocare a hubloului este deblocat.
- Introduceți și blocați clapeta pentru întreținere.
 - Închideți clapeta pentru întreținere.

20 Transport, depozitare și eliminare

Aici găsiți informații cu privire la cum pregătiți aparatul dvs. pentru transport și depozitare. De asemenea obțineți informații cu privire la eliminarea aparatelor uzate ca deșeu.

20.1 Demontarea aparatului

Notă: Informații suplimentare găsiți în manualul digital de utilizare, prin scannarea codului QR de la cuprins sau din www.bosch-home.com.

- Închideți robinetul de apă.
- Goliți furtunul de alimentare cu apă.
- Opriiți aparatul.
- Scoateți din priză ștecherul aparatului.
- Evacuați soluția de spălare.
→ *"Curățarea pompei pentru soluția de spălare", Pagina 43*
- Demontați furtunurile.

20.2 Fixarea siguranțelor de transport

Pentru a preveni deteriorarea aparatului în timpul transportului, asigurați-l cu siguranțele de transport.

- Scoateți cele 4 capace cu ajutorul unei șurubelnițe.

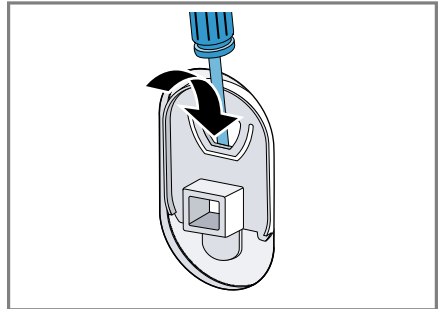

Păstrați capacele.

- Montați cele 4 siguranțe de transport. Consultați descrierea → *"Îndepărtarea siguranțelor de transport", Pagina 14* și procedați în ordine inversă.

20.3 Repunerea în funcțiune a aparatului

- Pentru informații suplimentare, consultați
→ *"Instalarea și conectarea", Pagina 13* și
→ *"Pornirea procesului de evacuare a apei reziduale", Pagina 20*.

20.4 Predarea aparatului vechi

Datorită reciclării ecologice se pot re-folosi materii prime valoroase.

AVERTISMENT

Pericol de afectare a sănătății!

Copii se pot închide în mașină și astfel își pot pune viața în pericol.

- ▶ Nu instalați aparatul în spatele unei uși batante, care să blocheze sau să împiedice deschiderea ușii aparatului.
- ▶ În cazul aparatelor scoase din uz, scoateți din priză ștecherul cablului de alimentare electrică, apoi tăiați cablul de alimentare electrică și distrugeți sistemul de blocare a hubloului aparatului astfel încât hubloul aparatului să nu mai poată fi blocat.

1. Scoateți ștecherul cablului de racordare la rețea din priză.
2. Separați cablul de alimentare.
3. Eliminați în mod ecologic aparatul.

Informații despre modalitățile curente de eliminare ecologică a aparatelor pot fi obținute de la distribuitorii comerciali de specialitate, dar și de la primăria sau administrația locală.



Acest aparat este marcat corespunzător directivei europene 2012/19/UE în privința aparatelor electrice și electronice vechi (waste electrical and electronic equipment – WEEE).

Directiva prescrie cadrul pentru o preluare înapoi, valabilă în întreaga UE, și valorificarea aparatelor vechi.

21 Serviciul clienți

În cazul în care aveți întrebări privind utilizarea, s-a produs o defecțiune la aparat pe care nu o puteți remedia pe cont propriu sau este necesară repararea aparatului, adresați-vă unității noastre de service.

Piesele de schimb originale, relevante pentru siguranță, conform Regulamentului corespunzător referitor la designul ecologic se procură de la unitatea noastră de service abilitată, pentru o durată de minim 10 ani de la punerea în circulație în interiorul Spațiului Economic European.

Notă: Reparațiile efectuate de personalul din cadrul unității de service abilitate în cadrul perioadei de garanție acordate de producător, în condițiile impuse de acesta, sunt gratuite.

Pentru informații detaliate despre perioada și condițiile de garanție din țara dumneavoastră, adresați-vă serviciului de asistență pentru clienți, distribuitorului local sau accesați site-ul nostru web.

Dacă apelați la Serviciul pentru clienți, trebuie să menționați numărul de identificare a produsului (E-Nr.) și numărul de fabricație (FD) al aparatului dumneavoastră.

Datele de contact ale serviciului pentru clienți le găsiți în lista atașată a unităților de service pentru clienți sau pe pagina noastră de internet.

21.1 Numărul de produs (Nr. E) și numărul de fabricație (FD)

Numărul produsului (Nr. E) și numărul de fabricație (FD) se găsesc pe plăcuța de tip a aparatului.













În funcție de model, plăcuța cu date tehnice se află:

- pe partea interioară a hubloului.
- pe partea interioară a clapetei de întreținere.
- pe partea posterioară a aparatului.

Pentru găsi rapid și ușor datele aparatului dvs. și numărul de telefon al serviciului pentru clienți le puteți nota undeva să le aveți la îndemână.

22 Valori de consum

Următoarele informații sunt prezentate conform directivei UE privind proiectarea ecologică. Valorile specificate pentru alte programe decât **Eco 40-60** sunt doar valori orientative și au fost emise în conformitate cu standardele EN60456 și EN62512.

Program	Încărcare (kg)	Durata programului (h:min) ¹	Consumul de energie (kWh/ciclu) ¹	Consumul de apă (l/ciclu) ¹	Temperatură maximă (°C) 5 min ¹	Turație de centrifugare (rot/min) ¹	Umiditate reziduală (%) ¹
Eco 40-60 ²	10,0	3:55	1,000	74,0	40	1400	53,00
Eco 40-60 ²	5,0	2:55	0,450	50,0	30	1400	53,00
Eco 40-60 ²	2,5	2:20	0,180	35,0	22	1400	53,00
Eco 40-60 + Wash+Dry +  ²	6,0	8:00	3,820	88,0	23	-	-0,1
Eco 40-60 + Wash+Dry +  ²	3,0	4:00	1,950	53,0	23	-	-0,1
Cottons  20 °C	10,0	4:00	0,500	94,0	22	1400	53,00
Cottons  40 °C	10,0	4:00	1,200	94,0	39	1400	53,00
Cottons  60 °C	10,0	3:23	1,900	94,0	55	1400	53,00
Cottons  40 °C + 	10,0	4:29	1,400	110,0	39	1400	53,00
Easy-Care  40 °C	4,0	2:29	0,800	62,0	44	1400	28,00
Mix   40 °C	4,0	1:00	0,700	48,0	41	1400	55,00
 Wool  30 °C	2,0	0:41	0,200	42,0	23	800	30,00

¹ Valorile efective se pot abate de la valorile prezentate în funcție de unii factori de influență precum presiunea apei, durtatea și temperatura de intrare, temperatura ambiantă, tipul, cantitatea și gradul de murdărie a rufelor, tipul de detergent utilizat, fluctuațiile de tensiune și funcțiile suplimentare selectate.

² Programul de testare conform directivei UE privind proiectarea ecologică și directiva UE privind etichetarea energetică, cu apă rece (15 °C).

23 Date tehnice

Înălțime aparat	84,8 cm
Lățime aparat	59,8 cm
Adâncimea aparatului	61,6 cm
Adâncimea aparatului cu ușa închisă	65,4 cm
Adâncimea aparatului cu ușa deschisă	114.2 cm
Greutate	84,8 kg
Cantitate maximă de încărcare	10,0 kg
Tensiune din rețea	220-240 V, 50 Hz
⇒ Protecție minimă la instalare	10 A
Putere nominală	1900-2300 W
Putere absorbită	<ul style="list-style-type: none"> ■ Mod oprit: 0,50 W ■ Mod inactiv: 0,50 W ■ Durata de timp până la setarea modului de standby în rețea (Wi-Fi): 5 min ■ Mod standby în rețea (Wi-Fi): 2,00 W
Presiunea apei	<ul style="list-style-type: none"> ■ Minimum: 100 kPa (1 bar) ■ Maximum: 1000 kPa (10 bari)

Lungimea furtului de alimentare cu apă	150 cm
Lungimea furtului de evacuare a apei	150 cm
Lungime cablu de alimentare electrică	210 cm

Acest produs are surse de iluminare din clasa de eficiență energetică F. Sursele de iluminare sunt disponibile ca piese de schimb și trebuie înlocuite numai de personal de specialitate calificat.

Pentru mai multe informații privind modelul dvs. accesați site-ul web <https://eprel.ec.europa.eu/>¹. Acest site web are o legătură la baza de date EPREL oficială a UE, pentru înregistrarea produselor. Vă rugăm să urmați instrucțiunile din secțiunea de căutare a modelului. Identificatorul de model constă din caracterele din partea stângă a barei înclinată din numărul de produs (E-Nr.) de pe plăcuța cu date tehnice. Alternativ, identificatorul de model se găsește și în prima linie a etichetei energetice UE.

24 Declarație de conformitate

Prin prezenta, BSH Hausgeräte GmbH declară că aparatul cu funcționalitate Home Connect este în conformitate cu cerințele de bază și cu celelalte dispoziții relevantele directivei 2014/53/EU.

O declarație de conformitate RED detaliată este disponibilă pe internet, pe site-ul web www.bosch-home.com, la

¹ Este valabil numai pentru țările din Spațiul Economic European

ro Declarație de conformitate

pagina de produs a aparatului dvs.,
în secțiunea destinată documentelor
suplimentare.

Bandă de 2,4 GHz (2400–
2483,5 MHz): max. 100 mW
Bandă de 5GHz (5150–5350 MHz +
5470–5725 MHz): max. 100 mW



	BE	BG	CZ	DK	DE	EE	IE	EL	ES
	FR	HR	IT	CY	LI	LV	LT	LU	HU
	MT	NL	AT	PL	PT	RO	SI	SK	FI
	SE	NO	CH	TR	IS	UK (NI)			

5 GHz WLAN (Wi-Fi): Numai pentru utilizare în spații interioare.

AL	BA	MD	ME	MK	RS	UK	UA
----	----	----	----	----	----	----	----

5 GHz WLAN (Wi-Fi): Numai pentru utilizare în spații interioare.



Thank you for buying a Bosch Home Appliance!

Register your new device on MyBosch now and profit directly from:

- **Expert tips & tricks for your appliance**
- **Warranty extension options**
- **Discounts for accessories & spare-parts**
- **Digital manual and all appliance data at hand**
- **Easy access to Bosch Home Appliances Service**

Free and easy registration – also on mobile phones:

www.bosch-home.com/welcome

BOSCH
HOME APPLIANCES
SERVICE

Looking for help? You'll find it here.

Expert advice for your Bosch home appliances, help with problems or a repair from Bosch experts.

Find out everything about the many ways Bosch can support you:

www.bosch-home.com/service

Contact data of all countries are listed in the attached service directory.

BSH Hausgeräte GmbH

Carl-Wery-Straße 34

81739 München, GERMANY

www.bosch-home.com

A Bosch Company



9001692913 (020402)

ro