

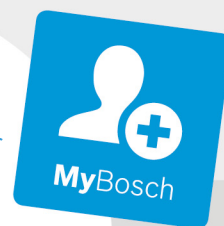

**BOSCH**



**Register** your  
new device on  
MyBosch now and  
get free benefits:  
**[bosch-home.com/  
welcome](https://bosch-home.com/welcome)**

# Mașină de gătit neîncorporabilă

**HXS59AI.0Q**

**[ro]** Instrucțiuni de utilizare

Mașină de gătit neîncorporabilă



# Cuprins

 <b>Utilizarea conform destinației</b> . . . . .	<b>4</b>	 <b>Funcții de timp</b> . . . . .	<b>21</b>
 <b>Instrucțiuni de siguranță importante</b> . . . . .	<b>5</b>	Reglarea duratei de preparare . . . . .	21
Lampa cu halogen . . . . .	7	Setarea finalului . . . . .	22
 <b>Cauzele avariilor</b> . . . . .	<b>8</b>	Setarea ceasului cu alarmă . . . . .	23
Plită . . . . .	8	Setarea orei curente . . . . .	23
Deteriorări ale cuptorului . . . . .	8	 <b>Sistemul de siguranță împotriva accesului</b>	
Deteriorări ale sertarului din soclu . . . . .	8	<b>copiilor</b> . . . . .	<b>24</b>
 <b>Protecția mediului</b> . . . . .	<b>9</b>	Activarea și dezactivarea . . . . .	24
Economisirea energiei . . . . .	9	 <b>Setări de bază</b> . . . . .	<b>24</b>
Economisirea energiei la plita cu gaz . . . . .	9	Lista setărilor de bază . . . . .	24
Evacuarea corectă ca deșeu . . . . .	9	Modificarea setărilor de bază . . . . .	25
 <b>Instalarea și racordarea</b> . . . . .	<b>10</b>	 <b>Curățarea</b> . . . . .	<b>25</b>
Racordul de gaz . . . . .	10	Produse de curățat . . . . .	25
Conectarea electrică . . . . .	10	Suprafețele din interiorul cuptorului . . . . .	28
Așezarea orizontală a mașinii de gătit . . . . .	11	Păstrarea aparatului curat . . . . .	28
Mobilier adiacent . . . . .	11	 <b>Suporturile pentru tăvi</b> . . . . .	<b>29</b>
Fixarea de perete . . . . .	11	Montarea și demontarea suporturilor pentru tăvi . . . . .	29
Instalarea aparatului . . . . .	12	 <b>Ușa aparatului</b> . . . . .	<b>29</b>
Măsurile care trebuie respectate în timpul transportului	12	Demontarea și remontarea ușii cuptorului . . . . .	29
 <b>Familiarizarea cu aparatul</b> . . . . .	<b>13</b>	Montarea și demontarea geamurilor ușii . . . . .	30
Generalități . . . . .	13	Siguranță suplimentară a ușii . . . . .	30
Zona de gătit . . . . .	13	Capac din sticlă superior . . . . .	31
Panoul de comandă . . . . .	14	 <b>Defecțiuni – ce este de făcut?</b> . . . . .	<b>31</b>
Interiorul cuptorului . . . . .	15	Cum să remediați singuri defecțiunile . . . . .	31
 <b>Accesorii</b> . . . . .	<b>16</b>	Înlocuirea becului de pe plafonul spațiului de coacere . . . . .	32
Accesorii livrate împreună cu produsul . . . . .	16	 <b>Unitatea service abilitată</b> . . . . .	<b>32</b>
Introducerea accesoriilor . . . . .	16	Numărul E și numărul FD . . . . .	32
Accesorii speciale . . . . .	16	 <b>Testate pentru dumneavoastră în studioul</b>	
 <b>Înainte de prima utilizare</b> . . . . .	<b>17</b>	<b>nostru gastronomic</b> . . . . .	<b>33</b>
Prima punere în funcțiune . . . . .	17	Instrucțiuni generale . . . . .	33
Curățarea interiorului cuptorului și a accesoriilor . . . . .	17	Prăjituri și produse de brutărie/patiserie . . . . .	34
 <b>Recipiente de gătit</b> . . . . .	<b>18</b>	Sufleuri și gratenuri . . . . .	37
Indicații de utilizare . . . . .	18	Carne de pasăre, carne și pește . . . . .	38
 <b>Arzătoare cu gaz</b> . . . . .	<b>19</b>	Legume și garnituri . . . . .	41
Curățarea prealabilă a corpului și capacului arzătorului . . . . .	19	laurt . . . . .	41
19		Acrilamida în alimente . . . . .	41
Aprinderea arzătoarelor cu gaz . . . . .	19	Deshidratare . . . . .	42
Indicații . . . . .	19	Fierberea . . . . .	42
Tabel - Preparare . . . . .	19	Dospirea aluatului . . . . .	43
 <b>Operarea aparatului</b> . . . . .	<b>20</b>	Decongelare . . . . .	44
Conectarea și deconectarea aparatului . . . . .	20	Preparate de verificare . . . . .	44
Setarea modului de încălzire și a temperaturii . . . . .	20		
Încălzire rapidă . . . . .	21		

Pe pagina noastră de internet [www.bosch-home.com](http://www.bosch-home.com) și în magazinul online: [www.bosch-eshop.com](http://www.bosch-eshop.com) găsiți alte informații referitoare la produse, accesorii, piese de schimb și servicii



## Utilizarea conform destinației

Citiți cu atenție aceste instrucțiuni. Numai astfel puteți utiliza aparatul corect și în siguranță. Păstrați instrucțiunile de utilizare și de montaj pentru o consultare ulterioară sau pentru eventuali viitori proprietari.

Imaginile prezentate în aceste instrucțiuni sunt cu scop orientativ.

**Categoria aparatului:** Categoria 1

Verificați aparatul după despachetare. În cazul în care aparatul a fost avariat în timpul transportului, nu este permisă punerea în funcțiune a acestuia.

Racordarea aparatului și modificarea pe un alt tip de gaz pot fi executate numai de către un specialist autorizat. Instalarea aparatului (racord electric și de gaz) trebuie executată corespunzător instrucțiunilor de utilizare și de instalare. Racordarea greșită și reglajele greșite pot duce la accidente grave și la avarierea aparatului. Producătorul aparatului nu își asumă răspunderea pentru astfel de daune. Garanția aparatului este anulată.

Acest aparat este rezervat în exclusivitate uzului menajer și domeniului casnic. Utilizați aparatul numai pentru prepararea mâncărurilor și a băuturilor. Procesul de preparare trebuie supravegheat. Un proces de preparare de scurtă durată trebuie supravegheat fără întreruperi. Utilizați aparatul numai în spații închise.

**Atenție:** Acest aparat este prevăzut numai în scopuri de gătit. Nu este permisă utilizarea lui în alte scopuri, ca de exemplu încălzirea spațiului.

Acest aparat este adecvat pentru o utilizare până la o înălțime de maxim 2000 de metri deasupra nivelului mării.

**ATENȚIE!** Respectați reglementările actuale și instalați aparatul numai în încăperi aerisite corespunzător. Citiți instrucțiunile înainte de instalarea și utilizarea aparatului.

**Atenție:** Utilizarea aparatului de gătit cu gaz duce la formarea căldurii, a umezelii și produselor de ardere în spațiul de instalare. Îndeosebi când aparatul este în funcțiune, trebuie să se acorde atenție unei bune ventilări a spațiului de instalare: orificiile naturale de ventilare trebuie menținute deschise sau trebuie prevăzută o instalație

mecanică de ventilare (de ex. o hotă de evacuare).

Utilizarea intensivă sau de lungă durată a aparatului poate face necesară o ventilare suplimentară, de ex. deschiderea unei ferestre, sau o ventilare mai eficientă, de ex. funcționarea instalației mecanice de ventilare existente la o treaptă de putere mai ridicată.

### **⚠️ Avertizare – COMPORTAMENT ÎN CAZ DE MIROS DE GAZ!**

Scăpările de gaz pot duce la explozii.

#### **Dacă se remarcă miros de gaz sau defecțiuni la instalația de gaz:**

- Închideți imediat alimentarea cu gaz sau robinetul buteliei.
- Stingeți imediat focul deschis și țigările.
- Nu mai apăsați întrerupătorul de la lumina electrică sau pe cel al aparatului, nici nu scoateți ștecherul din priză. Nu folosiți niciun telefon sau telefon mobil în casă.
- Deschideți ferestrele și aerisiți bine camera.
- Apelați unitatea de service abilitată sau societatea furnizoare de gaz.

Acest aparat nu este conceput pentru utilizarea cu un ceas cu alarmă extern sau cu o telecomandă.

Nu folosiți dispozitive de protecție neadecvate sau grătare de protecție pentru copii. Acestea pot duce la accidente.

Acest aparat poate fi folosit de copiii peste 8 ani și de persoane cu capacități fizice, senzoriale sau mental reduse sau cu insuficientă experiență sau cunoștințe, numai sub supravegherea unei persoane responsabile pentru siguranța acestora sau dacă au fost instruiți referitor la utilizarea în siguranță a aparatului și au înțeles pericolele care rezultă din această utilizare.

Copiii nu au voie să se joace cu aparatul. Copiii nu vor curăța sau întreține aparatul, cu excepția situației în care aceștia au vârsta de peste 15 ani și sunt supravegheați.

Nu permiteți accesul copiilor sub vârsta de 8 ani la aparat și la cablul de racordare.

Introduceți întotdeauna accesoriul în locul corespunzător din spațiul de coacere.

→ "Accesorii" la pagina 16

## **⚠️ Instrucțiuni de siguranță importante**

### **⚠️ Avertizare – Pericol de incendiu!**

- La deschiderea ușii aparatului se creează curenți de aer. Hârtia de patiserie se poate atinge de elementele de încălzire și se poate aprinde. La preîncălzire nu așezați niciodată hârtie de patiserie în accesorii, fără ca aceasta să fie fixată. Așezați întotdeauna un vas sau o formă de copt pe hârtia de patiserie. Tapetați numai suprafața necesară cu hârtie de patiserie. Nu este permis ca hârtia de patiserie să iasă peste marginile accesoriului.
- Obiectele inflamabile depozitate în spațiul de coacere se pot aprinde. Nu păstrați niciodată obiecte inflamabile în spațiul de coacere. Nu deschideți sub nicio formă ușa aparatului când iese fum din aparat. Deconectați aparatul și scoateți fișa de rețea sau deconectați siguranța din tabloul siguranțelor. Închideți alimentarea cu gaz.
- Uleiul și grăsimile fierbinți se aprind repede. Nu lăsați niciodată nesupravegheate uleiul și grăsimile fierbinți. Nu stingeți niciodată focul cu apă. Deconectați zona de gătit. Înăbușiți cu atenție flăcările cu un capac, o pătură extincătoare sau cu ceva asemănător.
- Pozițiile de fierbere devin foarte fierbinți. Nu depozitați niciodată obiecte inflamabile pe plită. Nu depozitați obiecte pe plită.
- Aparatul devine foarte fierbinte, materialele inflamabile se pot aprinde cu ușurință. Nu păstrați și nu utilizați obiecte inflamabile ( de ex. tuburi de spray, detergenți) sub sau în apropierea cuptorului. Nu depozitați obiecte inflamabile în sau pe cuptor.
- Pozițiile de fierbere cu gaz dezvoltă o căldură foarte mare atunci când funcționează fără a avea veselă pe ele. Aparatul și hota amplasată deasupra acestuia se pot deteriora sau pot lua foc. Reziduurile de grăsime din filtrul hotei se pot aprinde. Utilizați pozițiile de fierbere cu gaz numai cu veselă pe ele.
- Partea din spate a aparatului se încălzește foarte puternic. Acest lucru poate duce la o deteriorare a cablurilor sau a conductelor de racordare. Cablurile de curent și conductele de gaz nu au voie să intre în contact cu partea din spate a aparatului.

- Nu așezați niciodată obiecte inflamabile pe pozițiile de fierbere și nici nu le depozitați în spațiul de coacere. Nu deschideți sub nicio formă ușa aparatului când iese fum din aparat. Opriți aparatul. Scoateți fișa de rețea din priză și deconectați siguranța de la tabloul de siguranțe. Închideți alimentarea cu gaz.
- Suprafețele sertarului din soclu pot deveni foarte fierbinți. Depozitați doar accesoriile cuptorului în sertar. Nu este permisă depozitarea în sertarul din soclu a obiectelor combustibile și inflamabile.

#### **⚠️ Avertizare – Pericol de arsuri!**

- Aparatul se încălzește puternic. Nu atingeți niciodată suprafețele interioare fierbinți ale spațiului de coacere sau elementele de încălzire. Lăsați întotdeauna aparatul să se răcească. Țineți copiii la distanță.
- Accesoriile sau vesela vor deveni foarte fierbinți. Scoateți întotdeauna accesoriile sau vasele fierbinți cu ajutorul unei mănuși de bucătărie.
- Vaporii de alcool se pot aprinde în spațiul de coacere fierbinte. Nu pregătiți niciodată alimente cu băuturi având un procent ridicat de alcool. Utilizați numai cantități mici de băuturi cu conținut ridicat de alcool. Deschideți ușa aparatului cu precauție.
- Pozițiile de fierbere și zona învecinată acestora, îndeosebi un eventual cadru al plitei, se încălzesc foarte tare. Nu atingeți niciodată suprafețele fierbinți. Țineți copiii la distanță.
- În timpul funcționării, suprafețele aparatului devin foarte fierbinți. Nu atingeți suprafețele fierbinți. Țineți copiii la distanță de aparat.
- Vesela goală amplasată pe pozițiile de fierbere cu gaz devine extrem de fierbinte. Nu încălziți niciodată veselă goală.
- Aparatul se încinge în timpul funcționării. Lăsați aparatul să se răcească înainte de a-l curăța.
- Atenție: Unele piese expuse atingerii pot deveni fierbinți în timpul funcționării grill-ului. Este bine să țineți copiii mici la distanță.
- Dacă butelia cu gaz lichefiat nu stă vertical, propanul/butanul lichid pot ajunge în aparat. Astfel pot apărea jeturi puternice de flăcări la arzătoare. Componentele se pot deteriora și pot deveni neetanșe în timp, astfel încât iese gaz necontrolat. Ambele pot duce la arsuri. Folosiți buteliile cu gaz lichefiat întotdeauna în poziție verticală.

#### **⚠️ Avertizare – Pericol de arsuri!**

- În timpul utilizării, părțile accesibile devin fierbinți. Nu atingeți niciodată părțile fierbinți. Țineți copiii la distanță.
- La deschiderea ușii aparatului poate ieși abur fierbinte. În funcție de temperatură, aburii pot fi uneori greu de observat. Atunci când deschideți aparatul, nu stați foarte aproape de el. Deschideți cu atenție ușa aparatului. Țineți copiii la distanță.
- De la apa în spațiul de coacere fierbinte se pot forma aburi fierbinți. Nu turnați niciodată apă în spațiul de coacere fierbinte.

#### **⚠️ Avertizare – Pericol de vătămare!**

- Geamul zgâriat al ușii aparatului poate crăpa. Nu folosiți răzuitoare pentru geamuri, produse de curățat agresive sau abrazive.
- Un capac de sticlă zgâriat poate să se spargă și să se facă țândări. Nu folosiți răzuitoare pentru geamuri, produse de curățat agresive sau abrazive.
- Reparațiile neautorizate sunt periculoase. Reparațiile pot fi executate numai de către un tehnician de service instruit de noi, la fel și înlocuirea cablurilor electrice sau a conductelor de gaz defecte. Dacă aparatul este defect, scoateți fișa de rețea sau deconectați siguranța din tabloul siguranțelor, închideți alimentarea cu gaz. Chemați unitatea service abilitată.
- Deranjamentele sau deteriorările aparatului sunt periculoase. Nu porniți niciodată un aparat dacă acesta este defect. Scoateți fișa de rețea din priză sau întrerupeți siguranța de la tabloul de siguranțe. Închideți alimentarea cu gaz. Chemați unitatea service abilitată.
- Oalele cu mărimi neadecvate, cele deteriorate sau poziționate greșit pot provoca leziuni grave. Respectați instrucțiunile privitoare la veselă.

- **Atenție:** Capacul de sticlă se poate sparge din cauza căldurii. Înainte de a închide capacul, stingeți toate arzătoarele. Înainte de a închide capacul de sticlă, așteptați până când cuptorul s-a răcit. Înainte să deschideți capacul superior, îndepărtați cu o lavetă substanțele care eventual s-au vărsat.



- În cazul în care aparatul este amplasat pe un soclu fără să fie fixat, el poate să alunece de pe soclu. Aparatul trebuie fixat ferm de soclu.
- Balamalele ușii aparatului se mișcă la deschiderea și închiderea ușii și vă puteți prinde mâna. Nu introduceți mâinile în zona balamalelor.
- Lovirea de ușa deschisă a aparatului poate cauza răniri. În timpul funcționării și după aceea, ușa aparatului trebuie să fie închisă.

#### **⚠️ Avertizare – Pericol de răsturnare!**

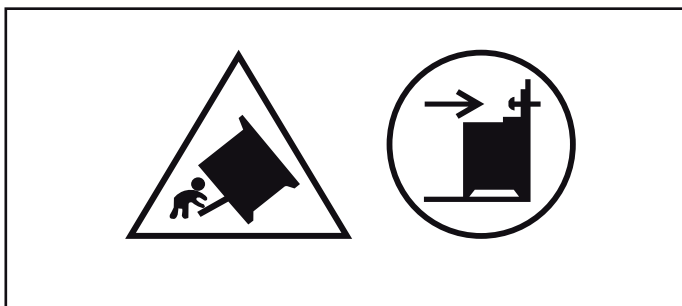

**Avertizare:** Pentru a împiedica o răsturnare a aparatului, trebuie montat un element de protecție împotriva răsturnării. Vă rugăm să citiți instrucțiunile de montaj.

#### **⚠️ Avertizare – Pericol de electrocutare!**

- Reparațiile neautorizate sunt periculoase. Efectuarea reparațiilor este permisă numai unui tehnician instruit de noi, din unitatea de service abilitată. Dacă aparatul este defect, scoateți fișa de rețea sau deconectați siguranța din tabloul siguranțelor. Chemați unitatea de service abilitată.

- Izolația cablurilor aparatelor electrice se poate topi la atingerea pieselor fierbinți ale aparatului. Nu aduceți niciodată cablurile de racordare ale aparatelor electrice în contact cu piesele fierbinți ale aparatului.
- Pătrunderea umidității vă poate electrocuta. Nu utilizați aparate de curățat cu jet sub presiune sau cu jet de abur.
- Un aparat defect vă poate electrocuta. Nu porniți niciodată un aparat defect. Scoateți fișa de rețea din priză sau întrerupeți siguranța de la tabloul de siguranțe. Chemați unitatea de service abilitată.

### Lampa cu halogen

#### **⚠️ Avertizare – Pericol de arsuri!**

Lămpile din interiorul cuptorului devin foarte fierbinți. Chiar și după un anumit timp de la deconectare, există încă pericol de arsuri. Nu atingeți geamul protector. La curățare, evitați contactul cu pielea.

#### **⚠️ Avertizare – Pericol de electrocutare!**

La înlocuirea becului din spațiul de coacere, contactele fasungului becului se află sub tensiune. Înainte de înlocuire, scoateți ștecherul din priză sau întrerupeți siguranța de la tabloul de siguranțe.

## Cauzele avariilor

### Plită

#### Atenție!

- Utilizați pozițiile de fierbere numai cu vesela așezată pe ele. Nu încingeți oale sau tigăi goale. Fundul oalei va fi deteriorat.
- Utilizați numai oale și tigăi cu partea de jos plată.
- Așezați oala sau tigaia central pe arzător. Astfel, căldura de la flacăra arzătorului va fi transferată în mod optim către partea de jos a oalelor sau tigăilor. Nu vor fi deteriorate mânerul și toartele, și se va asigura o mai mare economie de energie.
- Respectați indicațiile producătorului vasei delicate. Folia de aluminiu și vasele din material plastic se topesc pe zonele de gătit fierbinți.
- Aveți grijă ca arzătoarele cu gaz să fie curate și uscate. Corpul arzătorului și capacul arzătorului trebuie să stea exact pe locurile lor.
- Îndepărtați imediat preparatele revărsate. Pentru preparatele cu mult lichid, utilizați oale înalte. Astfel nu se va revărsa nimic în timpul preparării.
- În timpul preparării pe pozițiile de fierbere cu gaz, se degajă suplimentar căldură și umezeală. Mobilierul adiacent poate fi avariat în timp. În cazul unor timpi de preparare mai lungi, conectați hota de aspirare a aburilor sau aerisiți camera.
- Aveți grijă să nu fie închis capacul superior, atunci când mașina de gătit este pusă în funcțiune.
- Zona în care este instalat aparatul trebuie să fie uscată și curată. După fiecare proces de curățare, mențineți aparatul și zona din jurul acestuia uscate și curate. Asigurați-vă că pe niciuna dintre suprafețele aparatului nu se află reziduuri de material de curățare, agenți de curățare sau urme de apă.

### Deteriorări ale cuptorului

#### Atenție!

- Accesorii, folie, hârtie de patiserie sau veselă pe baza spațiului de coacere: Nu așezați accesorii pe baza spațiului de coacere. Nu acoperiți baza spațiului de coacere cu folie, de orice tip, sau hârtie de patiserie. Nu așezați nicio veselă pe baza spațiului de coacere dacă este setată o temperatură peste 50 °C. Se produce o acumulare de căldură. Duratele de coacere și de prăjire nu mai sunt valabile, iar emailul se deteriorează.
- Folie de aluminiu: folia de aluminiu din spațiul de coacere nu are voie să intre în contact cu geamul ușii. Se pot forma decolorări permanente ale geamului ușii.
- Apă în spațiul de coacere fierbinte: Nu turnați niciodată apă în spațiul de coacere fierbinte. Se produc vapori de apă. Datorită variațiilor de temperatură se pot produce deteriorări ale emailului.
- Umezeală în spațiul de coacere: umezeala pe o perioadă mai îndelungată în spațiul de coacere poate duce la coroziune. După utilizare, lăsați spațiul de coacere să se usuce. Nu păstrați alimente umede pentru un timp mai îndelungat în spațiul de coacere închis. Nu depozitați preparate în spațiul de coacere.

- Răcirea cu ușa aparatului deschisă: după un mod de funcționare cu temperaturi ridicate, lăsați cuptorul să se răcească numai închis. Nu înțepeniți nimic în ușa aparatului. Chiar dacă ușa este numai întredeschisă, se poate deteriora în timp suprafața mobilei învecinate. Numai după un mod de funcționare cu multă umiditate, lăsați cuptorul să se răcească deschis.
- Suc de fructe: În cazul prăjiturilor cu foarte mult suc de fructe, nu garnisiți tava prea mult. Sucul de fructe care picură de pe tavă lasă pete care nu mai pot fi înlăturate. Dacă este posibil, utilizați tava universală adâncă.
- Garnitura foarte murdară: în cazul în care garnitura este foarte murdară, ușa aparatului nu se mai închide corect în timpul funcționării. Părțile frontale ale mobilierului adiacent pot fi deteriorate. Mențineți garnitura întotdeauna curată. Nu utilizați niciodată aparatul cu o garnitură de etanșare deteriorată sau fără garnitură de etanșare. → "Curățarea" la pagina 25
- Ușa aparatului ca suprafață de așezare sau de depozitare: Nu amplasați nimic pe aceasta, nu vă așezați pe ea și nu agățați nimic de aceasta. Nu așezați veselă sau accesorii pe ușa aparatului.
- Introduceți accesoriul: În funcție de tipul aparatului, accesoriul poate zgâria geamul ușii aparatului la închiderea acesteia. Introduceți întotdeauna accesoriul până la opritor în spațiul de coacere.
- Transportul aparatului: Nu deplasați și nu țineți aparatul de mânerul ușii. Mânerul ușii nu poate suporta greutatea aparatului și se poate rupe.
- Prepararea la grill: În cazul preparării la grill, nu introduceți tava de copt sau tava universală mai sus de nivelul 3. Acestea se deformează la căldură puternică și deteriorează emailul la scoatere. Pregătiți grill la nivelurile 4 și 5 doar direct pe grătar.

### Deteriorări ale sertarului din soclu

#### Atenție!

Nu așezați obiecte fierbinți în sertarul din soclu. Acesta poate suferi deteriorări.

## Protecția mediului

Noul dvs. aparat este deosebit de eficient din punct de vedere energetic. Aici găsiți sugestii cu privire la cum puteți economisi și mai mult energia când folosiți aparatul și la evacuarea corectă ca deșeu a acestuia.

### Economisirea energiei

- Preîncălziți aparatul numai atunci când în rețetă sau în tabelele din instrucțiunile de utilizare este indicat astfel.
- Lăsați alimentul congelat să se decongeleze înainte de a introduce preparatul în interiorul cuptorului.

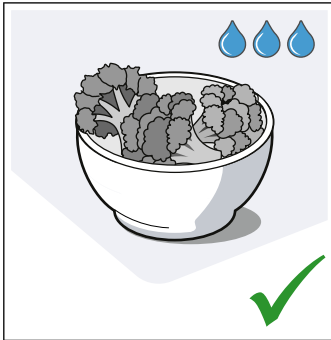
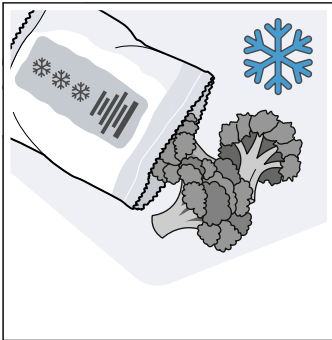

- Utilizați tăvi închise la culoare, vopsite în negru sau emailate. Acestea absorb căldura foarte bine.

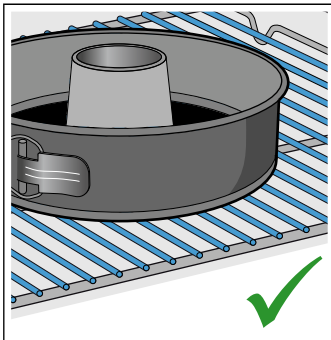
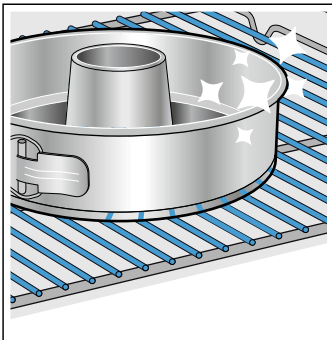

- Îndepărtați din interiorul cuptorului accesoriile care nu sunt necesare.

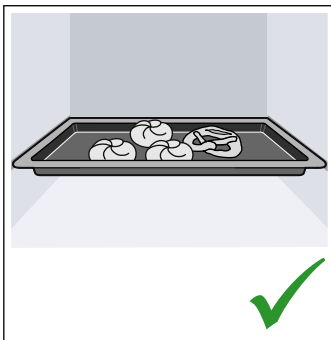
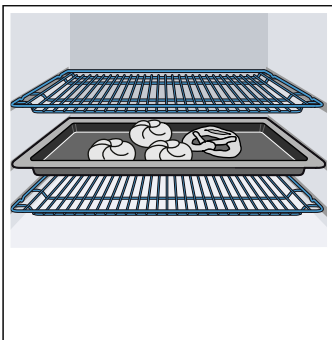

- Deschideți ușa aparatului pe cât posibil de rar în timpul funcționării.

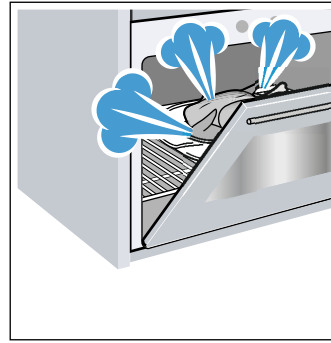

- Mai multe prăjituri se prepară cel mai bine una după alta. Spațiul de coacere este încă fierbinte. Astfel se reduce timpul de coacere pentru cea de-a doua prăjitură. Puteți introduce și 2 forme dreptunghiulare una lângă cealaltă în spațiul de coacere.

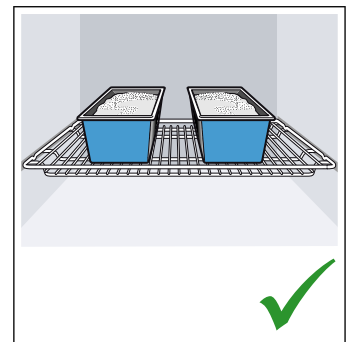
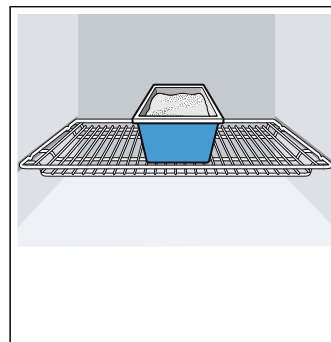

- În cazul unor timpi de preparare mai lungi, puteți deconecta aparatul cu 10 minute înaintea expirării timpului de preparare și să utilizați căldura reziduală pentru finalizarea preparării.

### Economisirea energiei la plita cu gaz

- Alegeți întotdeauna oală cu dimensiunile potrivite pentru preparatul dvs. O oală mare, umplută puțin, necesită multă energie.
- Acoperiți întotdeauna oală cu un capac potrivit.
- Flacăra de gaz trebuie să fie mereu în contact cu fundul oalei.

### Evacuarea corectă ca deșeu

Evacuați ambalajul în mod ecologic.



Acest aparat a fost marcat în conformitate cu Directiva Europeană 2012/19/UE cu privire la deșeurile de echipamente electrice și electronice (DEEE).

Directiva stabilește cadrul valabil la nivelul întregii UE pentru preluarea și valorificarea aparatelor uzate.

## Instalarea și racordarea

Nu montați aparatul în spatele unei uși decorative sau de mobilier. Există risc de supraîncălzire.

### Racordul de gaz

Instalarea poate fi executată numai de către un specialist autorizat, respectiv un tehnician autorizat al unității service abilitate, conform instrucțiunilor precizate în "Racordul de gaz și modificarea pe un alt tip de gaz".

#### Pentru specialistul autorizat respectiv unitatea service abilitată

##### Atenție!

- Condițiile de reglaj pentru acest aparat sunt indicate pe plăcuța de fabricație de pe partea din spate a aparatului. Tipul de gaz reglat din fabrică este marcat cu un asterisc (\*).
- Înainte de instalarea aparatului, verificați condițiile de acces la rețea (tipul de gaz și presiunea gazului) și asigurați-vă că reglajul de gaz al aparatului corespunde acestor condiții. În cazul în care reglajele de gaz trebuie modificate, urmați instrucțiunile din capitolul "Racord de gaz și modificarea pe un alt tip de gaz".
- Acest aparat nu este racordat la o evacuare a gazelor arse. El trebuie racordat și pus în funcțiune conform condițiilor de instalare. Nu racordați aparatul la o ieșire a gazelor arse. Trebuie respectate toate prevederile de ventilare.
- Racordul de gaz trebuie executat prin intermediul unui racord fix, adică imobil (conductă de gaz) sau prin intermediul unui furtun de siguranță.
- În cazul în care se folosește un furtun de siguranță, aveți grijă neapărat ca acesta să nu fie prins în ceva sau strângut. Nu este permis ca furtunul să intre în contact cu suprafețele fierbinți.
- Conducta de gaz (țeavă sau furtun de siguranță pentru gaz) poate fi racordată pe partea stângă sau pe partea dreaptă a aparatului. Racordarea trebuie să fie efectuată prin intermediul supapei ușor accesibile.  
\* : Opțional. Disponibil la anumite aparate.

#### Presiunea de funcționare a aparatelor

Presiunea de funcționare a aparatului este indicată pe plăcuța de fabricație de pe partea posterioară a aparatului.

Toate datele de pe plăcuța de fabricație a aparatului dumneavoastră se referă la aceste valori de presiune. Producătorul nu răspunde pentru rezultate, performanțe sau orice alt risc, care rezultă din exploatarea aparatului cu alte valori ale presiunii.

#### Avertizare – Note privind siguranța!

Atunci când presiunea de gaz în rețeaua de distribuție este mai mare (20%) decât cea indicată pe plăcuța de fabricație a aparatului, pentru siguranța dumneavoastră,

este obligatoriu ca aparatul să funcționeze cu un regulator corespunzător pentru presiunea gazului. Dacă nu cunoașteți presiunea gazului în rețeaua dumneavoastră de distribuție, contactați operatorul local de rețea.

Racordarea, întreținerea și reglarea reguletoarelor de gaz trebuie să fie efectuate de către specialiști de la rețeaua de distribuție.

#### Defecțiuni la instalația de gaz/ miros de gaz

Dacă sesizați miros de gaz sau defecțiuni ale instalației de gaz, trebuie să

- închideți imediat alimentarea cu gaz resp. robinetul buteliei
- stingeți imediat focul deschis și țigările
- deconectați imediat aparatele electrice - inclusiv lămpile
- deschideți ferestrele și aerisiți temeinic camera
- chemați unitatea de service abilitată sau societatea furnizoare de gaz.

#### Deplasarea aparatului ținându-l de conducta de gaz sau de mânerul ușii

Nu deplasați aparatul ținându-l de conducta de gaz; conducta de gaz ar putea fi deteriorată. Pericol de scurgere de gaze! Nu deplasați aparatul ținându-l de mânerul ușii. Balamalele și mânerul ușii se pot deteriora.

#### Conectarea electrică

Aparatul este conceput pentru un regim de funcționare la 220-240 V. Pentru conectare este necesară o siguranță de 16 A.

Solicitați unității service abilitate să execute instalarea aparatului dvs.

Dacă aparatul este conectat greșit, în cazul unei defecțiuni se anulează dreptul la garanție.

##### Atenție!

- Dacă tensiunea din rețeaua de curent electric scade sub 180 V, sistemul de aprindere electrică nu funcționează.
- În cazul în care cablul de rețea se defectează, el trebuie înlocuit de către producător, de unitatea service abilitată sau de către o persoană cu calificare similară.

#### Avertizare – Pericol de moarte!

La contactul cu piesele conductoare electric există pericol de electrocutare.

- Prindeți fișa de rețea doar cu mâinile uscate.
- Trageți cablul de rețea întotdeauna direct de ștecher și niciodată de cablu, deoarece acesta s-ar putea deteriora.
- Nu scoateți niciodată fișa din priză în timpul funcționării.

Respectați următoarele indicații și asigurați-vă că:

**Indicații**

- fișa de rețea și priza se potrivesc.
  - secțiunea cablului este suficientă.
  - sistemul de pământare este instalat conform dispozițiilor.
  - înlocuirea cablului de rețea (dacă este necesară) se face numai de către un electrician. Cablul de rețea de schimb se poate procura de la unitățile service.
  - nu vor fi folosite ștechere/cuplaje multiple și nici prelungitoare.
  - la utilizarea unui dispozitiv de protecție la curenți reziduali diferențiali va fi utilizat numai un tip cu acest semn .
- Doar acest semn garantează îndeplinirea prevederilor actuale în vigoare.
- fișa de rețea este accesibilă oricând.
  - cablul de rețea nu este îndoit, strivit, modificat sau tăiat.
  - cablul de rețea nu intră în contact cu surse de căldură.

**Pentru unitatea service abilitată****Atenție!**

- Aparatul trebuie racordat corespunzător datelor de pe plăcuța de fabricație.
- Legați aparatului numai la un racord electric, care să corespundă reglementărilor în vigoare. Priza trebuie să fie ușor accesibilă, pentru a putea deconecta aparatul de la rețeaua electrică în caz de necesitate.
- Trebuie asigurată existența unui sistem de deconectare pe mai mulți poli.
- Nu utilizați niciodată prelungitoare sau fișe multiple.
- Din motive de siguranță, acest aparat poate fi conectat numai la o conexiune cu legare la pământ. În cazul în care conexiunea cu conductor de protecție nu corespunde prevederilor, nu este asigurată protecția împotriva pericolelor electrice.
- Pentru conectarea aparatului trebuie utilizat un cablu de tipul H 05 W-F sau un cablu echivalent.

**Așezarea orizontală a mașinii de gătit**

Așezați mașina de gătit direct pe pardoseală.

1. Trageți afară sertarul din soclu și scoateți-l în sus. În interiorul soclului, în față și în spate, există piciorușe de reglaj.
2. Cu ajutorul unei chei hexagonale, rotiți piciorușele de reglaj în funcție de necesități, mai sus sau mai jos, până când mașina de gătit este perfect orizontală ( imaginea A).
3. Împingeți la loc sertarul din soclu ( imaginea B).

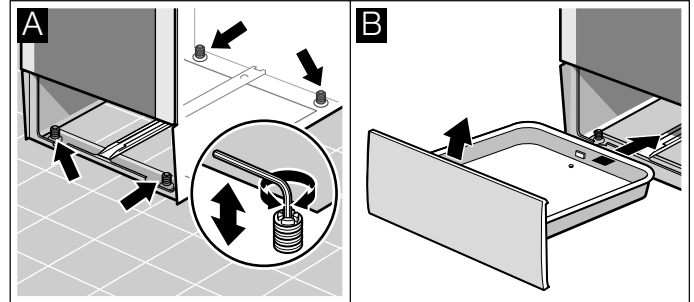
**Mobilier adiacent**

Mobilierul adiacent trebuie să fie compus din materiale ignifuge. Panourile frontale ale mobilierului adiacent trebuie să reziste la temperaturi de până la minim 90 °C.

**Fixarea de perete**

Pentru ca mașina de gătit să nu se răstoarne, ea trebuie fixată de perete cu colțarul atașat. Vă rugăm să respectați instrucțiunile de montaj pentru fixarea de perete.

## Instalarea aparatului

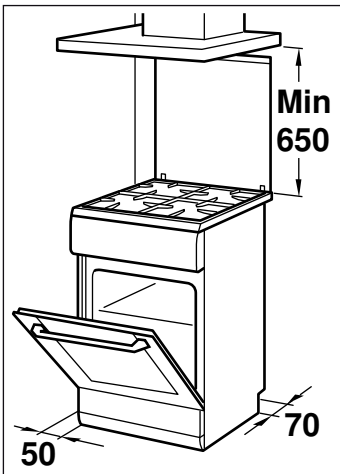

- Aparatul trebuie instalat corespunzător dimensiunilor specificate și direct pe pardoseala bucătăriei. Nu este permisă instalarea aparatului pe niciun alt obiect.
- Distanța dintre marginea superioară a mașinii de gătit și marginea inferioară a hotei absorbante trebuie să corespundă specificațiilor producătorului hotei.
- Aveți grijă ca aparatul să nu mai fie deplasat după instalare. Distanța dintre arzătorul puternic sau arzătorul pentru wok și fronturile mobilierului învecinat, respectiv perete, trebuie să fie de minim 50 mm.

### **⚠️ Avertizare – Pericol de scurgere de gaze!**

După instalare, nu mai este permisă deplasarea aparatului.

Dacă mutați aparatul după instalare, verificați etanșeitatea racordului.

## Măsuri care trebuie respectate în timpul transportului

Fixați toate piesele mobile din interiorul aparatului și de pe acesta cu o bandă adezivă care să nu lase urme după îndepărtare. Împingeți toate accesoriile (de ex. tava) în compartimentele corespunzătoare, cu un carton subțire pe margini, pentru a împiedica deteriorarea aparatului. Așezați carton sau ceva similar între partea din față și cea din spate, pentru a împiedica lovirea de partea din interior a ușii de sticlă. Fixați ușa și, dacă există, fixați capacul superior de părțile laterale ale aparatului, cu bandă adezivă.

Păstrați ambalajul original al aparatului. Transportați aparatul numai în ambalajul original. Acordați atenție săgeților pentru transport de pe ambalaj.

### În cazul în care nu mai există ambalajul original

Împachetați aparatul într-un ambalaj protector, pentru a asigura o protecție suficientă împotriva unor posibile deteriorări în timpul transportului.

Transportați aparatul în poziție verticală. Nu țineți aparatul de mânerul ușii sau de racordurile din partea din spate, deoarece acestea pot fi deteriorate. Nu așezați obiecte grele pe aparat.

## Familiarizarea cu aparatul

În acest capitol vă explicăm display-urile și elementele de operare. În afară de aceasta, vă veți familiariza cu diversele funcții ale aparatului dvs.

### Generalități

Execuția depinde de respectivul tip de aparat.

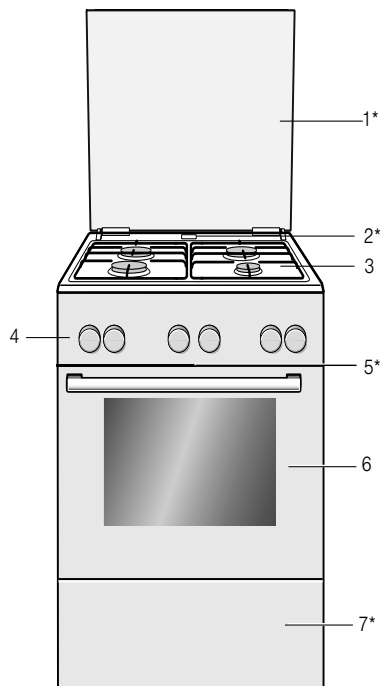

#### Explicații

1*	Capac**
2*	leșirea aburilor <b>Atenție!</b> Când cuptorul este în funcțiune, în acest moment iese abur fierbinte
3	Plită**
4	Panoul de comandă**
5*	Ventilator de răcire
6	Ușa cuptorului**
7*	Sertar din soclu**

\* Opțional (Disponibil la anumite aparate)

\*\* În funcție de tipul aparatului, sunt posibile abateri în ceea ce privește unele detalii.

**Indicație:** În funcție de tipul aparatului, sunt posibile diferențe de culoare și de detalii.

### Zona de gătit

Aici aveți o prezentare de ansamblu a panoului de operare. Execuția depinde de respectivul tip de aparat.

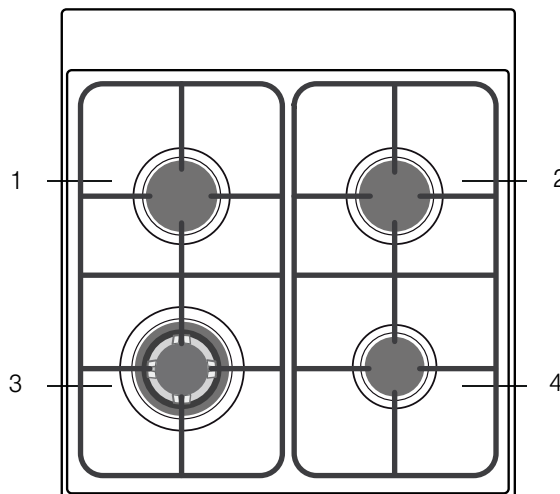

#### Explicații





1	Arzător normal
2	Arzător normal
3	Arzător pentru wok
4	Arzător economic

## Panoul de comandă

În funcție de tipul aparatului, sunt posibile unele diferențe.









### Taste și display

Cu ajutorul tastelor puteți seta diverse funcții suplimentare ale aparatului dumneavoastră. Pe display puteți vedea valorile corespunzătoare.

Simbol	Semnificație
	Funcții de timp Selectați ora curentă  , timerul  , durata  și sfârșitul  , prin apăsare repetată.

### Moduri de încălzire și funcții

Cu ajutorul selectorului de funcții puteți seta modurile de încălzire și alte funcții.

Mod de încălzire	Utilizare
 Convecție aer fierbinte 3D	Pentru coacere și prăjire pe unul sau mai multe niveluri. Ventilatorul distribuie uniform în interiorul cuptorului căldura emisă de corpul de încălzire circular din peretele posterior.
 Convecție de aer, delicată	Pentru prepararea delicată a alimentelor selectate, pe un nivel, fără preîncălzire. Ventilatorul distribuie în interiorul cuptorului căldura emisă de rezistența circulară din peretele posterior. Acest mod de încălzire se folosește pentru determinarea consumului de energie în modul de circulare a aerului și al clasei de eficiență energetică.
 Treapta pentru pizza	Pentru prepararea pizzei și alimentelor care necesită multă căldură de jos. Încălzirea este realizată atât de corpul de încălzire de jos, cât și de corpul de încălzire inferior din peretele posterior.
 Încălzire inferioară	Pentru preparare în baie de apă și pentru coacere ulterioară. Căldura se distribuie de jos.
 Grill, suprafață mare	Pentru prepararea pe grill a bucăților tăiate felii precum fripturi, a cârnăciorilor sau pâinii prăjite și pentru gratinare. Se încălzește întreaga suprafață de sub rezistența pentru grill.
 Grill cu convecție aer	Pentru prăjirea cărnii de pasăre, peștelui întreg și a bucăților mai mari de carne. Corpul de încălzire pentru grill și ventilatorul se conectează și se deconectează alternativ. Ventilatorul creează vârtejuri de aer fierbinte în jurul preparatului.
 Încălzire superioară/inferioară	Pentru coacere și prăjire convenționale, pe un nivel. Adecvat în special pentru prăjituri cu umpluturi zemoase. Căldura este distribuită uniform atât din partea superioară, cât și din partea inferioară. Acest mod de încălzire se folosește pentru determinarea consumului de energie în modul convențional.
 Decongelare	Pentru decongelarea cărnii, a cărnii de pasăre, pâinii și prăjiturilor. Ventilatorul creează vârtejuri de aer fierbinte în jurul alimentelor.

### Alte funcții

Noul dumneavoastră cuptor vă oferă și alte funcții, pe care vi le explicăm pe scurt aici.

Funcție	Utilizare
 Încălzire rapidă	Preîncălziți rapid interiorul cuptorului, fără accesorii.

-	Minus	Reduceți valorile de setare.
+	Plus	Măriți valorile de setare.
	Sistem de siguranță împotriva accesului copiilor	Blocați și deblocați funcțiile cuptorului de la panoul de comandă.

### Display

Valoarea care este încă reglabilă sau a expirat este afișată în prim-plan pe display.



Pentru a utiliza funcțiile de timp individuale, atingeți în mod repetat tasta . Bara roșie de deasupra sau de sub simbolul respectiv vă arată ce valoare este în prim-plan.

Pentru ca dumneavoastră să găsiți întotdeauna modul de încălzire potrivit pentru preparatul dumneavoastră, vă explicăm aici diferențele și domeniile de utilizare.

## Temperatură

Selectați temperatura din interiorul cuptorului cu ajutorul selectorului de temperatură. În plus, sunt selectate astfel treptele pentru alte funcții.

La setări ale temperaturii de peste 250 °C, aparatul reduce temperatura la aproximativ 240 °C după 10 minute. Dacă este activat modul de încălzire în partea superioară/inferioară sau modul de încălzire în partea inferioară, această reducere a temperaturii nu mai este efectuată.

Poziția		Semnificație
●	Poziția neutră	Aparatul nu încălzește.
50-275	Interval de temperatură	Temperatura setabilă din interiorul cuptorului în °C.
<b>1, 2, 3</b> sau <b>I, II, III</b>	Trepte de grill	Treptele reglabile pentru gril, suprafețe mari  și suprafețe mici  (în funcție de tipul aparatului). Treapta 1 = slab Treapta 2 = mediu Treapta 3 = puternic

## Indicatorul de temperatură

Linia de jos din display se umple în trei trepte de la stânga la dreapta în roșu, în funcție de gradul de încălzire a interiorului cuptorului.

Atunci când preîncălziți, momentul optim pentru introducerea preparatului dumneavoastră este atins imediat ce toate cele trei câmpuri de pe linia roșie sunt umplute.

În timpul fazelor de încălzire din cadrul unei funcționări, linia se reduce dintr-o treaptă.



**Indicație:** Temperatura afișată poate diferi puțin de temperatura efectivă din interiorul cuptorului ca urmare a inerției termice.

## Comutatoarele pozițiilor de fierbere

Cu cele patru comutatoare ale pozițiilor de fierbere puteți seta puterea termică a pozițiilor de fierbere.

Poziții		Funcție/mașini de gătit cu gaz
○	Poziția neutră	Mașina de gătit este deconectată.
✱	Poziția de aprindere	Poziția de aprindere
⊙	Domeniul de reglaje	flacără mare = reglajul cel mai puternic
⊙		flacără economică = reglajul cel mai mic

La capătul domeniului de reglaj există un opritor. Nu rotiți în continuare.

## Interiorul cuptorului

Diversele funcții din interiorul cuptorului facilitează folosirea aparatului dumneavoastră. Astfel, de ex., interiorul cuptorului este luminat pe suprafață mare și un ventilator de răcire protejează aparatul împotriva supraîncălzirii.

## Deschideți ușa aparatului

Dacă deschideți ușa aparatului în timpul unei funcționări în derulare, funcționarea va rula în continuare.

## Iluminatul din interiorul cuptorului

La majoritatea modurilor de încălzire și funcțiilor, iluminatul din interiorul cuptorului este aprins în timpul funcționării. Atunci când se încheie funcționarea cu selectorul de funcții, iluminatul se oprește.

## Ventilator de răcire

Ventilatorul de răcire se conectează și se deconectează în funcție de necesități. Aerul cald este degajat pe deasupra ușii.

## Atenție!

Nu obturați fantele de ventilație. În caz contrar, aparatul se supraîncălzește.



Pentru ca, după o funcționare, spațiul de coacere să se răcească mai repede, ventilatorul de răcire continuă să funcționeze un anumit timp.

## Accesorii

Aparatului dvs. îi sunt atașate diferite accesorii. Aici dispuneți de o prezentare generală a accesoriilor din pachetul de livrare și a utilizării corecte a acestora.

### Accesorii livrate împreună cu produsul

Aparatul dvs. este echipat cu următoarele accesorii:

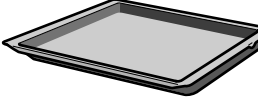
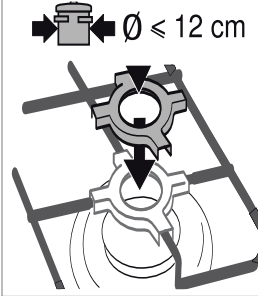
	<p><b>Grătar</b> Pentru vase, forme pentru prăjituri și forme pentru sufleu. Pentru fripturi, carne preparată pe grătar și produse congelate.</p>
	<p><b>Tavă</b> Pentru prăjituri în tavă și produse mici de brutărie/patiserie.</p>
	<p><b>Tavă universală</b> Pentru prăjituri însirocate, produse de brutărie și patiserie, preparate congelate și bucăți mari de friptură. Poate fi folosită ca recipient de colectare a grăsimii, în cazul preparării la grill, direct pe grătar.</p>
 <p>↔ Ø ≤ 12 cm</p>	<p><b>Cafetieră pentru arzătorul economic</b> Pentru oale cu diametrul fundului mai mic de 12 cm și cafetiere pentru prepararea cafelei turcești folosiți setul de cafetieră livrat pentru arzătorul economic. Așezați setul de cafetieră pe grătarul arzătorului economic. Nu folosiți setul de cafetieră pentru oale cu un diametru al fundului mai mare de 12 cm. Setul de cafetieră este adecvat numai pentru arzătorul economic.</p>

Utilizați numai accesorii originale. Acestea sunt concepute special pentru aparatul dvs.

Puteți achiziționa accesorii de la unitățile service abilitate, din comerțul de specialitate sau de pe internet.

**Indicație:** În cazul în care accesoriile se încing, acestea se pot deforma. Acest lucru nu influențează funcționarea. Imediat ce acestea se răcesc, deformarea dispare.

### Introducerea accesoriilor

Spațiul de coacere dispune de 5 niveluri. Nivelurile se numără de jos în sus.

În spațiul de coacere, partea superioară a nivelurilor pentru majoritatea aparatelor este marcată cu un simbol pentru grill.

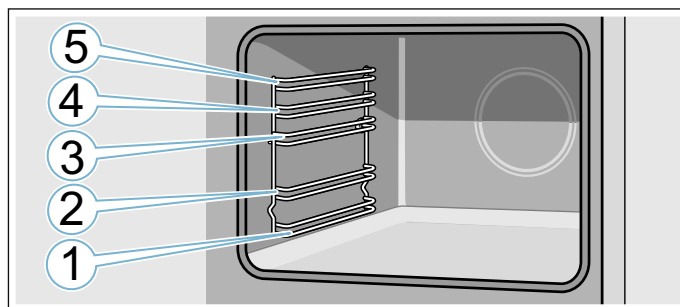

Introduceți întotdeauna accesoriul între cele două tije de ghidare ale unui nivel.

Accesoriile pot fi trase în afară cam până la jumătate, fără să se răstoarne.

La introducerea în spațiul de coacere aveți grijă ca partea ieșită în afară de pe accesoriu să fie în spate. Numai așa se va fixa.

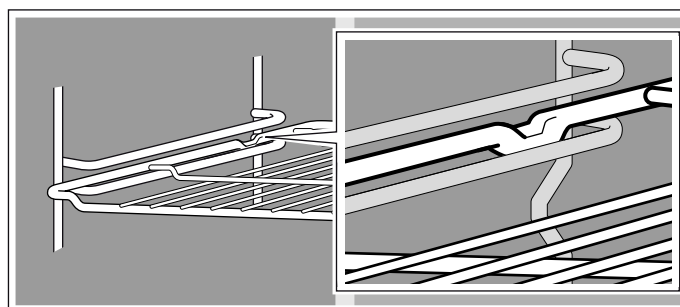

### Indicații

- Țineți tava cu ambele mâini de părțile laterale și introduceți-o împingând-o paralel în suport. Când introduceți tava de copt nu o mișcați într-o parte și în cealaltă. Altfel aceasta se va introduce greu. Suprafețele emailate ar putea fi deteriorate.
- Aveți grijă să introduceți accesoriile întotdeauna în locul corespunzător din spațiul de coacere.
- Împingeți accesoriul întotdeauna integral în spațiul de coacere, astfel încât acesta să nu atingă ușa cuptorului.
- Scoateți din interiorul cuptorului accesoriile de care nu aveți nevoie în timpul funcționării.

### Accesorii speciale

Accesoriile speciale pot fi achiziționate ulterior de la unitățile service abilitate, din comerțul de specialitate sau pe internet. O ofertă cuprinzătoare pentru aparatul dumneavoastră puteți găsi în broșurile noastre sau pe internet.

Disponibilitatea și posibilitatea de comandă on-line sunt diferite de la țară la țară. Consultați documentația de vânzare.

**Indicație:** Nu orice accesoriu se potrivește la orice aparat. La cumpărare, precizați întotdeauna identificarea exactă (Nr. E) a aparatului dumneavoastră.  
→ "Unitatea service abilitată" la pagina 32

#### Accesoriile speciale

##### Grătar

Pentru veselă, forme de prăjituri și forme de sufleu și pentru fripturi și bucăți pentru grill.

**Tavă de copt**

Pentru prăjituri în tavă și produse mici de patiserie.

**Tavă universală**

Pentru prăjituri însirocate, produse de brutărie și patiserie, preparate congelate și fripturi mari.

Poate fi folosită ca recipient de colectare a grăsimii, în cazul preparării la grill, direct pe grătar.

**Grătar inserabil**

Pentru carne, pasăre și pește.

Pentru așezarea în tava universală, pentru a colecta grăsimea și zeama rezultată în urma preparării.

**Tigaie profesională**

Pentru prepararea alimentelor în cantități mari. Potrivit foarte bine de ex. pentru musaca.

**Capac pentru tigaia profesională**

Capacul face din tigaia profesională o cratiță profesională.

**Tavă pentru pizza**

Pentru pizza și prăjituri mari, rotunde.

**Tavă grill**

Pentru prepararea la grill în locul grătarului sau ca protecție împotriva stropirii. A se utiliza numai în tava universală.

**Piatră de copt**

Pentru pâine făcută în casă, chifle și pizza, care trebuie să aibă o bază crocantă.

Piatra de copt trebuie preîncălzită la temperatura recomandată.

**Vas de sticlă termorezistent**

Pentru preparate înăbușite și sufleuri.

**Tavă de sticlă**

Pentru sufleuri, preparate din legume și produse de brutărie și patiserie.

**Sistem de scoatere simplu**

Cu ajutorul șinelor de deplasare de pe nivelul 2 puteți trage accesoriile afară mai mult, fără ca acestea să se răstoarne.

**Sistem de scoatere dublu**

Cu ajutorul șinelor de deplasare de pe nivelurile 2 și 3 puteți trage accesoriile afară mai mult, fără ca acestea să se răstoarne.

**Sistem de scoatere triplu**

Cu ajutorul șinelor de deplasare de pe nivelurile 1, 2 și 3, puteți trage accesoriile afară mai mult, fără ca acestea să se răstoarne.

**Înainte de prima utilizare**

Înainte de a putea utiliza noul dvs. aparat, trebuie să efectuați câteva setări. În afară de acestea, curățați spațiul de coacere și accesoriile.

**Prima punere în funcțiune**

După conectarea la o sursă de alimentare, pe display apare ora curentă. Setati ora curentă.

**Setarea orei curente**

Aveți grijă ca selectorul de funcții să se afle pe poziția neutră.

Ora curentă pornește de la "ora 12:00".

1. Cu tasta **-** sau **+** setați ora curentă.
2. Pentru confirmare, apăsați pe tasta **⌚**.

Pe display este afișată ora curentă.

**Curățarea interiorului cuptorului și a accesoriilor**

Înainte de a prepara pentru prima dată alimente cu aparatul, curățați interiorul cuptorului și accesoriile.

**Curățarea spațiului de coacere**

Pentru a înlătura mirosul specific de aparat nou, încingeți spațiul de coacere gol, închis.

Aveți grijă ca în spațiul de coacere să nu rămână resturi de ambalaj, ca de ex. biluțe de stiropor, și scoateți banda adezivă din sau de la aparat. Înainte de încălzire, ștergeți suprafețele lucioase din spațiul de coacere cu o cârpă moale, umedă. Aerișiți bucătăria pe tot parcursul perioadei de încălzire a aparatului.

Efectuați setările indicate. În următorul capitol veți afla cum setați modul de încălzire și temperatura.

→ "Operarea aparatului" la pagina 20

Setări	
Mod de încălzire	Convecție aer 3D
Temperatura	maxim
Durata de preparare	1 oră

Deconectați aparatul după durata indicată.

După răcirea spațiului de coacere, curățați suprafețele lucioase cu o soluție de apă cu detergent de vase și cu o lavetă.

**Curățarea accesoriilor**

Curățați temeinic accesoriile cu soluție de apă cu detergent de vase și cu o lavetă sau cu o perie moale.

## Recipiente de gătit

Arzător Placă electrică de gătit*	Putere kW	Diametrul vasului, minim	Diametrul vasului, maxim
Placă electrică de gătit*	1 kW	14,5 cm	14,5 cm
Arzător pentru wok	3,5 kW	24 cm	28 cm
Arzător puternic*	3 kW	24 cm	28 cm
Arzător normal	1,7 kW	18 cm	24 cm
Arzător economic	1 kW	12 cm	18 cm

\* Opțional  
Disponibil la anumite aparate. În funcție de tipul  
aparaturii.

### Indicații de utilizare

Următoarele sfaturi vă vor ajuta să reduceți consumul de energie și să evitați deteriorarea recipientelor:

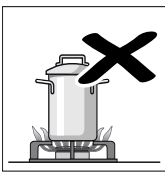
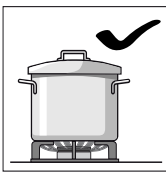

Utilizați recipiente de dimensiune potrivită cu fiecare arzător. Nu utilizați recipiente mici pe arzătoare mari. Flacăra nu trebuie să atingă laturile recipientului.

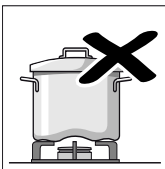
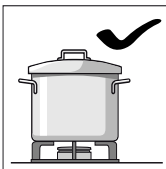

Nu utilizați recipiente deformate care se dovedesc instabile pe plita de gătit. Recipientele s-ar putea răsturna.

Utilizați numai recipiente cu baza plată și groasă.

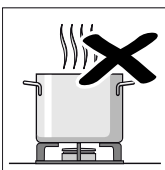
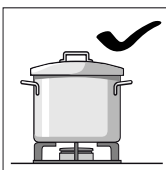

Nu gătiți fără capac sau cu acesta deplasat. Astfel se disipă o parte din energie.

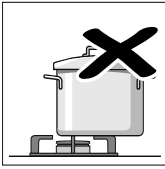
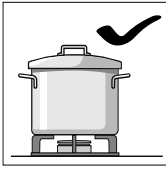

Așezați vesela întotdeauna pe arzător în centru, în caz contrar, aceasta se poate vărsa.

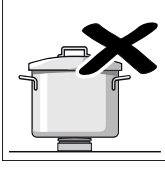
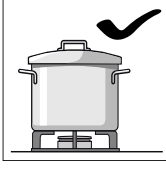

Așezați recipientele pe grătare, niciodată direct pe arzător.

Asigurați-vă că grătarele și capacele arzătoarelor sunt bine poziționate înainte de a le folosi.

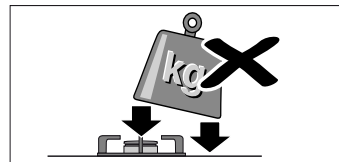

Manevrați recipientele cu grijă pe plita de gătit. Nu loviți plita de gătit și nu puneți pe aceasta greutate excesive.

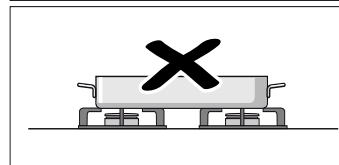

Nu utilizați două arzătoare sau două surse de căldură pentru un singur recipient. Evitați utilizarea de tigăi pentru prăjit, vase de lut, etc. un timp îndelungat la putere maximă.

## Arzătoare cu gaz

În acest capitol puteți citi cum se efectuează setarea unei zone de gătit. Veți găsi în tabel trepte de fierbere și timpi de preparare pentru diverse preparate.

### Curățarea prealabilă a corpului și capacului arzătorului

Curățați capacul arzătorului (1) și corpul arzătorului (2) cu apă și detergent de vase. Uscăți cu grijă piesele individuale.

Așezați din nou corpul și capacul arzătorului pe cuva arzătorului (5). Aveți grijă ca dispozitivul de aprindere (3) și știftul de protecție a flăcării (4) să nu fie deteriorate.

Duza (6) trebuie să fie uscată și curată. Așezați întotdeauna capacul arzătorului exact pe corpul arzătorului.

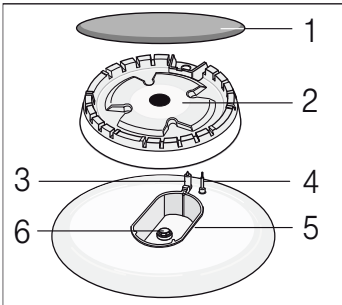

### Aprinderea arzătoarelor cu gaz

Așezați întotdeauna capacul arzătorului exact pe corpul arzătorului. Orificiile de pe corpul arzătorului trebuie să fie întotdeauna libere. Toate piesele trebuie să fie uscate.

1. Deschideți capacul superior al mașinii de gătit. Cât timp plita este în funcțiune, capacul superior trebuie să fie deschis.
2. Rotiți butonul de control pentru poziția de fierbere dorită spre stânga, în poziția de aprindere ✨. Începe procesul de aprindere.
3. Apăsăți butonul de control al poziției de fierbere și mențineți-l apăsat timp de 1-3 secunde. Începe să iasă gaz, iar arzătorul cu gaz se aprinde.

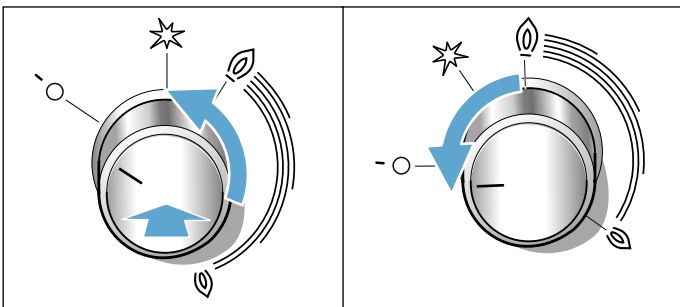

Siguranța de aprindere este activată. Dacă flacăra de gaz se stinge, alimentarea cu gaz va fi întreruptă automat prin siguranța de aprindere.

4. Reglați mărimea dorită a flăcării. Între reglajul 0 Oprit și reglajul ①, flacăra nu este stabilă. De aceea, alegeți întotdeauna un reglaj între flacăra mare ① și mică ①.
5. Verificați dacă se produce flacăra. Dacă nu se întâmplă nimic, repetați procedura de la pasul 2.
6. Pentru a încheia procesul de preparare, rotiți comutatorul poziției de fierbere spre dreapta în poziția 0 Oprit.

Comutatorul zonei de gătit nu trebuie să fie ținut activat mai mult de 15 secunde. Dacă arzătorul nu se aprinde după 15 secunde, așteptați cel puțin 1 minut înainte de a repeta procesul de aprindere.

### ⚠️ Avertizare – Atenție!

Dacă după deconectare mai rotiți butonul de control al poziției de fierbere cât timp mașina de gătit mai este încă fierbinte, va ieși gaz. Dacă în următoarele 60 de secunde nu rotiți comutatorul poziției de fierbere în poziția de aprindere ✨, alimentarea cu gaz va fi întreruptă.

### Arzătorul cu gaz nu se aprinde

În cazul unei pene de curent sau dacă bujiile sunt umede, puteți aprinde arzătoarele cu gaz cu o brichetă sau cu chibrituri.

### Indicații

În timpul funcționării arzătorului, este normal să se audă un șuierat ușor.

La primele utilizări, este normal să se degaje mirosuri. Aceasta nu presupune niciun risc și nicio funcționare defectuoasă. Mirosurile vor dispărea.

O flacăra de culoare portocalie este normală. Se datorează prezenței prafului în aer, lichidelor vărsate, etc.

În cazul unei stingeri accidentale a flăcărilor arzătorului, închideți comanda de acționare a arzătorului și nu încercați să îl reaprindeți timp de cel puțin 1 minut.

Câteva secunde după stingerea arzătorului, se va produce un sunet (ca o lovitură). Nu este nicio anomalie, aceasta înseamnă că siguranța a încetat să mai funcționeze.

Păstrați curățenie maximă. Dacă bujiile sunt murdare, aprinderea va fi defectuoasă. Curățați-le periodic cu o perie nemetalică mică. Țineți cont că bujiile nu trebuie să sufere impacturi violente.

### Tabel - Preparare

Alegeți dimensiunea potrivită a oalei pentru fiecare poziție de gătit. Diametrul bazei oalei sau tigăii trebuie să corespundă dimensiunii poziției de gătit.

Timpii de preparare depind de tipul, greutatea și calitatea alimentelor. De aceea sunt posibile abateri. Cel mai bine este să apreciați dumneavoastră timpii optimi de preparare.

Preparați cu cât mai puțină apă, pentru ca vitaminele și mineralele să se păstreze. Alegeți timpi de preparare reduși, pentru ca legumele să rămână tari și bogate în substanțe nutritive.

Exemplu	Alimentul	Poziția de fierbere	Treptele de preparare
<b>Topire</b>	Ciocolată, unt, margarină	Arzător economic	flacără mică
<b>Încălzire</b>	Zeamă de carne fiartă, legume la conservă	Arzător normal	flacără mică
<b>Încălzire și menținere la cald</b>	Supe	Arzător economic	flacără mică
<b>Preparare la aburi*</b>	Pește	Arzător normal	între flacără mare și mică
<b>Fierbere înăbușită*</b>	Cartofi și alte legume, carne	Arzător normal	între flacără mare și mică
<b>Fierbere*</b>	Orez, legume, preparate cu carne (cu sosuri)	Arzător normal	flacără mare
<b>Prăjire</b>	Clătite, cartofi, șnițele, crochete de pește	Arzător puternic** Arzător pentru wok**	între flacără mare și mică

\* Dacă folosiți un vas cu capac, reduceți flacăra imediat ce preparatul începe să fiarbă.

\*\* Opțional. Disponibil la anumite aparate. În funcție de tipul aparatului. (Pentru prăjirea pe arzătorul pentru wok, recomandăm utilizarea unei tigăi wok.)

## Operarea aparatului

Ați făcut deja cunoștință cu elementele de operare și modul lor de funcționare. Acum vă explicăm cum efectuați setările aparatului dumneavoastră.

### Conectarea și deconectarea aparatului

Selectorul de funcții conectează și deconectează aparatul. Imediat ce îl rotiți într-o poziție în afara poziției neutre, aparatul este conectat. Pentru deconectarea aparatului, rotiți întotdeauna selectorul de funcții în poziția neutră.

### Setarea modului de încălzire și a temperaturii

Cu ajutorul selectorului de funcții și temperatură puteți seta foarte ușor aparatul dumneavoastră. La începutul manualului de utilizare puteți vedea ce tip de încălzire este cel mai adecvat pentru fiecare preparat.

Exemplul din imagine: încălzire superioară/inferioară  la 190 °C.

1. Cu selectorul de funcții setați modul de încălzire.

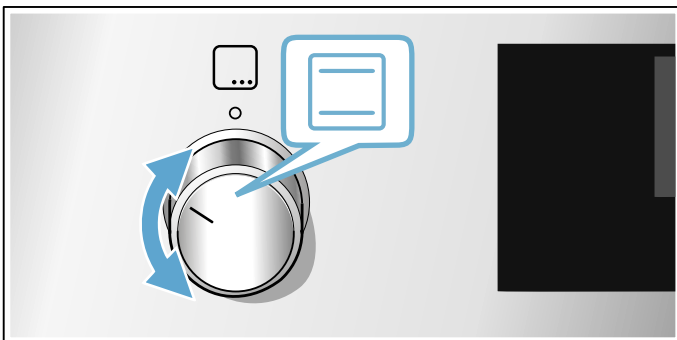

2. Cu selectorul de temperatură setați temperatura sau treapta de grill.

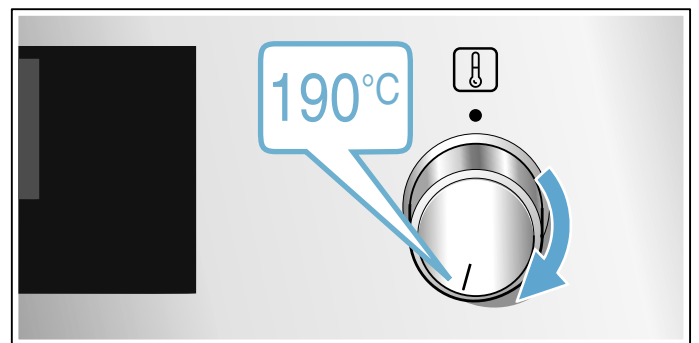

După câteva secunde, aparatul începe să se încălzească.

Când preparatul dumneavoastră este gata, deconectați aparatul în timp ce rotiți selectorul de funcții în poziția neutră.

**Indicație:** De asemenea, puteți seta pe aparat durata și sfârșitul funcționării. → "Funcții de timp" la pagina 21



### Modificare

Puteți modifica în orice moment modul de încălzire și temperatura cu selectorul respectiv.

## Încălzire rapidă

Cu ajutorul funcției de încălzire rapidă puteți scurta durata de încălzire.

Apoi cel mai bine utilizați:

-  Convecție aer fierbinte 3D
-  Încălzire superioară/inferioară

Folosiți încălzirea rapidă numai la temperaturi setate de peste 100 °C.





Pentru a obține un rezultat uniform al preparării, introduceți preparatul în spațiul de coacere doar atunci când încălzirea rapidă s-a terminat.

1. Poziționați selectorul de funcții pe .
2. Cu selectorul de temperaturi setați temperatura. După puține secunde, cuptorul va începe să se încălzească.

Atunci când încălzirea rapidă s-a terminat, se emite un semnal sonor. Introduceți preparatul dumneavoastră în interiorul cuptorului.

## Funcții de timp

Aparatul dvs. dispune de diverse funcții de timp.

Funcție de timp	Utilizare
 Durata de preparare	După expirarea unei durate de preparare reglate, aparatul își încheie automat funcționarea.
 Final	Introduceți durata de preparare și un timp final dorit. Aparatul pornește automat, astfel încât funcționarea să se încheie la ora dorită.
 Timer	Timerul funcționează ca un ceas pentru fiert ouă. El funcționează independent de funcționarea aparatului și de celelalte funcții de timp și nu influențează aparatul.
 Ora curentă	Cât timp nu rulează nicio altă funcție în primul plan, aparatul vă afișează pe display ora curentă.

Abia după setarea unui mod de încălzire, puteți activa durata cu tasta . După setarea unei durate este disponibil timpul de finalizare. Timerul poate fi setat oricând.

După expirarea unei durate de preparare sau a orei alarmei se emite un semnal sonor. Puteți opri mai repede semnalul sonor, prin atingerea tastei .

**Indicație:** Puteți modifica în setările de bază durata semnalului sonor. → "Setări de bază" la pagina 24

## Reglarea duratei de preparare



Pentru preparatul dumneavoastră puteți regla durata de preparare la aparat. Astfel, durata de preparare nu va fi depășită involuntar și nu trebuie să întrerupeți alte activități pentru a termina funcționarea.

Setarea maximă este de 23 de ore și 59 de minute. Până la o oră, durata de preparare poate fi reglată în trepte de un minut, apoi în etape de 5 minute.

În funcție de tasta pe care apăsați mai întâi, durata începe la o altă valoare implicită:

10 minute la tasta **-** și 30 de minute la tasta **+**.

Exemplul din imagine: durata de preparare 45 de minute.

1. Setați modul de încălzire și temperatura sau treapta
2. Atingeți de două ori tasta .  
Pe display este marcată durata .

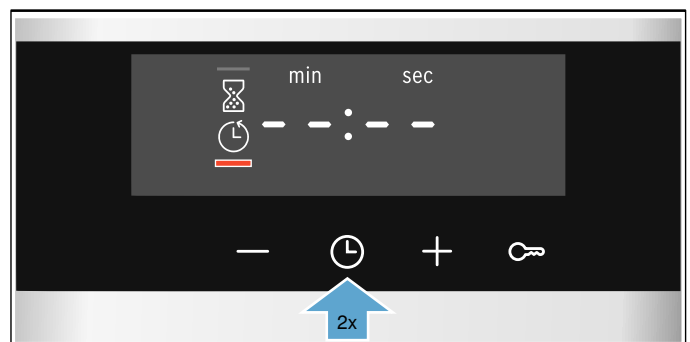

3. Cu tasta **-** sau **+** reglați durata de preparare.

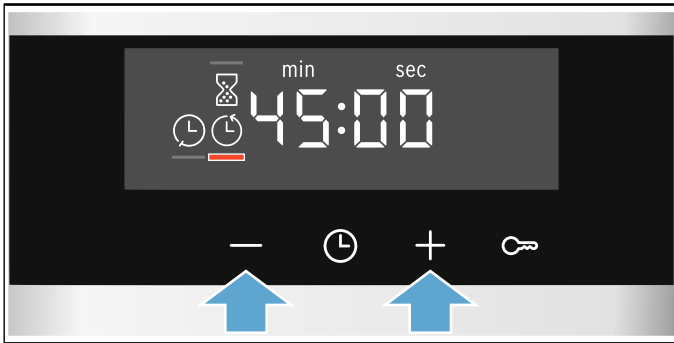

După câteva secunde, cuptorul va începe să se încălzească. Derularea duratei este vizibilă pe display.

#### Durata de preparare a expirat

Se emite un semnal sonor. Aparatul încetează să mai încălzească. Pe display este afișată durata de preparare pe zero.

Imediat ce s-a încheiat semnalul, puteți seta din nou o durată cu tasta **+**.

Când preparatul dumneavoastră este gata, deconectați aparatul prin rotirea selectorului de funcții în poziția neutră.

#### Efectuarea modificărilor și anularea lor

Cu ajutorul tastei **-** sau **+** puteți modifica oricând durata. După câteva secunde, modificarea va fi preluată.

Pentru anulare, setați durata din nou pe zero cu tasta **-**. Aparatul încălzește mai departe fără durată.

#### Interogarea funcțiilor de timp

Când sunt setate funcțiile de timp, pe display se aprind simbolurile respective. Simbolul al cărui timp tocmai a fost afișat, este marcat.

Pentru a interoga valorile diferitelor funcții de timp, atingeți tasta **⌚** de mai multe ori, până când este marcat simbolul dorit.

#### Setarea finalului

Puteți decala ora la care să se termine durata de preparare. Puteți, de ex., să introduceți dimineața preparatul dumneavoastră în spațiul de coacere și puteți seta astfel încât acesta să fie gata la prânz.

#### Indicații

- Aveți grijă ca preparatele să nu stea prea mult timp în spațiul de coacere și să se altereze.
- Nu mai setați finalul în cazul în care funcționarea a fost deja pornită. Rezultatul preparării nu ar mai fi valabil.

Finalul duratei de preparare poate fi decalat cu maximum 23 de ore și 59 de minute.

Exemplul din imagine: este ora 10:30, durata de preparare reglată este de 45 de minute, iar preparatul trebuie să fie gata la ora 12:30.

1. Setați modul de încălzire și temperatura sau treapta

2. Atingeți de două ori tasta **⌚**, iar cu tasta **-** sau **+** setați durata.  
3. Atingeți din nou tasta **⌚**.  
Pe display este marcat timpul de finalizare **⌚**.

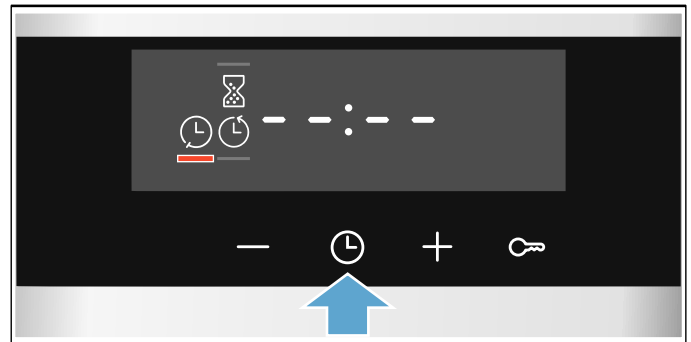

4. Cu tasta **+** sau **-** decalați pe mai târziu sfârșitul.

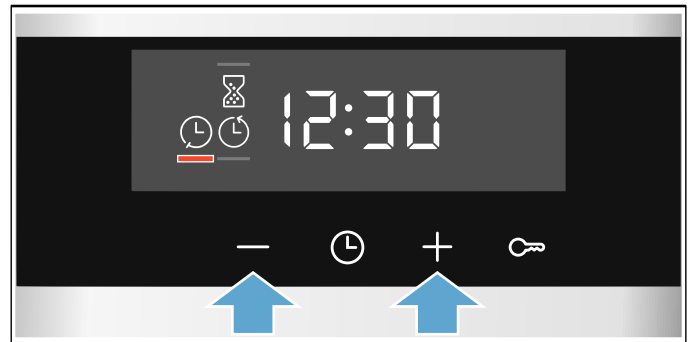

După câteva secunde, aparatul preia setările. Pe display este afișat timpul de finalizare. Imediat ce aparatul pornește, durata este cronometrată.

#### Durata de preparare a expirat

Se emite un semnal sonor. Aparatul încetează să mai încălzească. Pe display este afișată durata de preparare pe zero.

Imediat ce s-a încheiat semnalul, puteți seta din nou o durată cu tasta **+**.

Când preparatul dumneavoastră este gata, deconectați aparatul prin rotirea selectorului de funcții în poziția neutră.

#### Efectuarea modificărilor și anularea lor

Cu ajutorul tastei **-** sau **+** puteți modifica timpul de finalizare. După câteva secunde, modificarea va fi preluată. Timpul de finalizare nu mai poate fi modificat, dacă durata este deja în decrementare. Rezultatul preparării nu ar mai fi corespunzător.

Pentru anulare, setați cu tasta **-** timpul de finalizare din nou pe ora curentă plus durata. Aparatul începe să se încălzească, iar durata este cronometrată.

#### Interogarea funcțiilor de timp

Când sunt setate funcțiile de timp, pe display se aprind simbolurile respective. Simbolul al cărui timp tocmai a fost afișat, este marcat.

Pentru a interoga valorile diferitelor funcții de timp, atingeți tasta **⌚** de mai multe ori, până când este marcat simbolul dorit.



## Setarea ceasului cu alarmă

Timerul funcționează în paralel cu alte setări. Îl puteți seta oricând, chiar și atunci când aparatul este deconectat. El dispune de un semnal propriu, astfel încât puteți deosebi dacă sună timerul sau dacă a expirat o durată de preparare.

Setarea maximă este de 23 de ore și 59 de minute. Până la 10 minute ora alarmei poate fi setată în trepte de 30 de secunde. Apoi cu cât cresc treptele de timp, cu atât este mai mare valoarea.

În funcție de tasta pe care apăsați mai întâi, ora alarmei începe la o altă valoare implicită:

5 minute la tasta **-** și 10 minute la tasta **+**.

1. Atingeți tasta , până când simbolul timerului  este marcat.
2. Setăți ora alarmei cu ajutorul tastei **-** sau **+**. După câteva secunde pornește ora alarmei.

**Recomandare:** În cazul în care timpul setat pentru ora alarmei se referă la funcționarea aparatului, utilizați durata de preparare. Astfel aparatul se deconectează automat.

### Timerul a expirat

Se emite un semnal sonor. Pe display ora alarmei este pe zero.

Cu orice tastă deconectați ceasul cu alarmă.

### Efectuarea modificărilor și anularea lor

Cu ajutorul tastei **-** sau **+** puteți modifica oricând ora alarmei. După câteva secunde, modificarea va fi preluată.

Pentru anulare, setați ora alarmei din nou pe zero cu tasta **-**. Ceasul cu alarmă este oprit.

### Interogarea funcțiilor de timp

Când sunt setate funcțiile de timp, pe display se aprind simbolurile respective. Simbolul al cărui timp tocmai a fost afișat, este marcat.

Pentru a interoga valorile diferitelor funcții de timp, atingeți tasta  de mai multe ori, până când este marcat simbolul dorit.

## Setarea orei curente

După conectare sau după o cădere de curent, pe display se aprinde ora curentă. Setăți ora curentă.

Selectorul de funcții trebuie să se afle în dreptul poziției neutre.

1. Setăți ora curentă cu ajutorul tastei **-** sau **+**. Ora curentă nu se mai aprinde intermitent.
2. Confirmați cu tasta .

Aparatul preia ora curentă setată.

**Indicație:** În setările de bază puteți stabili dacă ora curentă va fi afișată pe display. → "Setări de bază" la pagina 24

### Modificarea orei curente

Dacă este necesar, puteți schimba din nou ora curentă, de ex. de la ora de vară la ora de iarnă.

În acest sens, atingeți tasta  în timp ce aparatul este deconectat, până când este marcat simbolul pentru ora curentă, iar cu tasta **-** sau **+** modificați ora curentă.

## Sistemul de siguranță împotriva accesului copiilor

Pentru a se preveni conectarea accidentală a aparatului de către copii sau pentru ca aceștia să nu modifice setările, aparatul dvs. este echipat cu un sistem de siguranță împotriva accesului copiilor.

### Indicații

- În setările de bază puteți modifica permiterea sau interzicerea setării funcției sistemului de siguranță împotriva accesului copiilor. → "Setări de bază" la pagina 24
- O plită eventual conectată nu va fi influențată de siguranța pentru copii de la cuptor.
- După o pană de curent, sistemul de siguranță împotriva accesului copiilor nu mai este activ.

### Activarea și dezactivarea

Pentru activarea sistemului de siguranță împotriva accesului copiilor, selectorul de funcții trebuie să se afle pe poziția neutră.

Apăsați tasta  timp de cca. 4 secunde.

Pe display apare simbolul corespunzător. Sistemul de siguranță împotriva accesului copiilor este activat.

**Indicație:** Dacă este setată o oră de alarmă , aceasta continuă să ruleze. Atât timp cât este activată siguranța împotriva accesului copiilor, ora de alarmă nu poate fi modificată.





























Pentru dezactivare, apăsați din nou pentru cca. 4 secunde tasta , până când dispăre simbolul de pe display.

## Setări de bază

Pentru a putea opera simplu și în mod optim aparatul, aveți la dispoziție diverse setări. Puteți modifica aceste setări cum doriți.

### Lista setărilor de bază

În funcție de echiparea aparatului dumneavoastră, nu sunt disponibile toate setările de bază.





Setare de bază	Opțiuni
 Afișarea orei curente	 = stingerea afișajului orei  = afișarea orei curente*
 Durata semnalului la sfârșitul unei durate sau ora alarmei	 = cca. 10 secunde  = cca. 30 secunde*  = cca. 2 minute
 Sunet taste la atingerea unei taste	 = oprit  = pornit*
 Timpul de funcționare a ventilatorului	 = scurt  = mediu  = lung*  = extra lung
 timp de așteptare, până când este preluată o setare	 = cca. 3 secunde*  = cca. 6 secunde  = cca. 10 secunde
 Este posibilă activarea sistemului de siguranță împotriva accesului copiilor	 = nu  = da*
 Duritatea apei**	 = dedurizată  = duritate scăzută (până la 1,3 mmol/l)  = duritate medie (1,3 - 2,5 mmol/l)  = dură (2,5 - 3,8 mmol/l)  = foarte dură* (peste 3,8 mmol/l)

\* Setare din fabrică (în funcție de tipul aparatului, pot exista abateri față de setările din fabrică)

\*\* Nu este disponibilă la toate tipurile de aparate.

## Modificarea setărilor de bază

Selectorul de funcții trebuie să se afle pe poziția neutră.

1. Apăsați tasta  timp de cca. 4 secunde.  
Pe display apare prima setare de bază, de exemplu .
2. Dacă este necesar, modificați setarea cu tasta **-** sau **+**.
3. Confirmați cu tasta .
4. Pe display apare următoarea setare de bază.  
Cu ajutorul tastei  treceți prin toate setările de bază și, dacă este necesar, efectuați modificări cu ajutorul tastei **-** sau **+**.
5. La final, pentru confirmare, apăsați din nou tasta  timp de cca. 4 secunde.

Toate setările de bază sunt preluate.

Puteți modifica din nou setările de bază în orice moment.

**Indicație:** După o cădere de curent, se revine la setările de bază din fabrică.

## Curățarea

La o întreținere și curățare minuțioasă, aparatul dvs. va arăta bine și va fi funcțional un timp îndelungat. Modalitatea de întreținere și curățare corectă a aparatului este descrisă aici.

### Produse de curățat

Pentru ca diferitele suprafețe să nu se deterioreze din cauza unor produse de curățare inadecvate, luați în considerare următoarele date.

#### La curățarea plitei nu folosiți

- detergent de vase nediluat sau detergent pentru mașina de spălat vase,
- bureți abrazivi,
- produse de curățare agresive, gen produse de curățare pentru cuptoare sau agenți de îndepărtare a petelor,
- aparate de curățat cu jet sub presiune sau cu jet de abur.
- Nu curățați piesele individuale în mașina de spălat vase.

#### La curățarea cuptorului nu folosiți

- produse de curățare agresive sau abrazive,
- produse de curățare cu conținut mare de alcool,
- bureți abrazivi,
- aparate de curățat cu jet sub presiune sau cu jet de abur.
- Nu curățați piesele individuale în mașina de spălat vase.

Înainte de prima utilizare, spălați temeinic bureții noi.

#### Avertizare – Pericol de arsuri!

Aparatul se încălzește puternic. Nu atingeți niciodată suprafețele interioare fierbinți ale spațiului de coacere sau elementele de încălzire. Lăsați întotdeauna aparatul să se răcească. Țineți copiii la distanță.

Zona	Produse de curățare
Suprafețe din oțel inoxidabil* (în funcție de tipul aparatului)	Soluție fierbinte de apă cu detergent de vase: Curățați cu o lavetă și ștergeți până la uscare cu un șervet moale. În cazul suprafețelor din oțel inoxidabil, ștergeți întotdeauna paralel cu nervurile naturale. În caz contrar, se pot crea zgârieturi. Înlăturați imediat depunerile de calcar, grăsime, amidon sau albuș de ou. Sub asemenea pete se poate forma coroziune. La unitățile service abilitate sau în comerțul de specialitate sunt disponibile produse de întreținere speciale pentru suprafețele fierbinți din oțel inoxidabil. Vă rugăm să aplicați produsul de întreținere în strat subțire, cu o lavetă moale.
Suprafețe emailate, vopsite, din material plastic sau serigrafiate* (în funcție de tipul aparatului)	Soluție fierbinte de apă cu detergent de vase: Curățați cu o lavetă și ștergeți până la uscare cu un șervet moale. Nu utilizați la curățare produse de curățat pentru geamuri sau răzuitoare pentru geamuri.
Panoul de comandă	Soluție fierbinte de apă cu detergent de vase: Curățați cu o lavetă și ștergeți până la uscare cu un șervet moale. Nu utilizați la curățare produse de curățat pentru geamuri sau răzuitoare pentru geamuri.
Capac din sticlă superior* (în funcție de tipul aparatului)	Produse de curățat pentru geamuri: Curățați cu o lavetă moale. Puteți scoate capacul de sticlă superior pentru a-l curăța. Pentru aceasta, vă rugăm să respectați indicațiile din capitolul <b>Capac din sticlă superior!</b>
Selectoare rotative Nu le îndepărtați!	Soluție fierbinte de apă cu detergent de vase: Curățați cu o lavetă și ștergeți până la uscare cu un șervet moale.
Rama plitei	Soluție fierbinte de apă cu detergent de vase: Nu curățați cu răzuitoare pentru geamuri, lămâie sau oțet.
Plita pe gaz și grătarul pentru vase* (în funcție de tipul aparatului)	Soluție fierbinte de detergent de vase. Utilizați apă puțină, nu este permisă pătrunderea ei prin piesele inferioare ale arzătorului către interiorul aparatului. Îndepărtați imediat preparatele vărsate și resturile de alimente. Puteți scoate grătarul pentru vase. Grătarul pentru vase din fontă*: Nu curățați în mașina de spălat vase.
Arzătorul cu gaz* (în funcție de tipul aparatului)	Îndepărtați capul arzătorului și capacul, curățați-le cu soluție fierbinte de apă cu detergent de vase. A nu se curăța în mașina de spălat vase. Orificiile de ieșire a gazului trebuie să rămână în permanență libere. Bujii: perie mică, moale. Arzătoarele cu gaz funcționează numai dacă bujiile sunt uscate. Uscați bine toate piesele. La montare, țineți seama de așezarea lor exactă. Capacele arzătoarelor sunt emailate negru. Cu timpul, culoarea se modifică. Acest lucru nu influențează funcționarea.

\* Opțional (disponibile pentru anumite aparate, în funcție de tipul aparatului.)

Zona	Produse de curățare
Zonă de gătit electrică* (în funcție de tipul aparatului)	Agenți de curățare prin frecare sau bureți de curățare: Ulterior încingeți scurt placa de gătit, în vederea uscării. Plăcile umede ruginesc cu timpul. La final, aplicați o soluție de îngrijire. Îndepărtați imediat preparatele vărsate și resturile de alimente.
Inelul plăcii de gătit* (în funcție de tipul aparatului)	Îndepărtați decolorările cu luciri galbene până la albastre de pe inelul plăcii de gătit, cu o substanță de îngrijire pentru oțel. Nu folosiți agenți abrazivi, care lasă zgârieturi.
Plită vitroceramică* (în funcție de tipul aparatului)	Îngrijire: produse de protecție și îngrijire pentru vitroceramică Curățare: agenți de curățare adecvați pentru vitroceramică. Respectați indicațiile de curățare de pe ambalaj. <b>⚠</b> Răzuitoare pentru geamuri, în cazul murdăriei accentuate: Scoateți siguranța și curățați numai cu lama. Atenție, lama este foarte ascuțită. Pericol de rănire. După curățare, montați la loc siguranța. Înlocuiți imediat lamele deteriorate.
Plită din sticlă* (în funcție de tipul aparatului)	Îngrijire: produse de protecție și îngrijire pentru sticlă Curățare: produse de curățare pentru sticlă. Respectați indicațiile de curățare de pe ambalaj. <b>⚠</b> Răzuitoare pentru geamuri, în cazul murdăriei accentuate: Scoateți siguranța și curățați numai cu lama. Atenție, lama este foarte ascuțită. Pericol de rănire. După curățare, montați la loc siguranța. Înlocuiți imediat lamele deteriorate.
Geamul din sticlă	Produse de curățat pentru geamuri: Curățați cu o lavetă moale. Nu folosiți răzuitoare. Ușa se poate scoate pentru a fi curățată mai ușor. Pentru aceasta, vă rugăm să respectați indicațiile din capitolul <b>Demontarea și remontarea ușii cuptorului!</b>
Siguranța pentru copii* (în funcție de tipul aparatului)	Soluție fierbinte de apă cu detergent de vase: Curățați cu o lavetă. În cazul în care pe ușa cuptorului este montată o siguranță pentru copii, aceasta trebuie îndepărtată înainte de curățare. În cazul unei murdării accentuate, siguranța pentru copii nu mai funcționează corect.
Garnitura de etanșare Nu o îndepărtați!	Soluție fierbinte de apă cu detergent de vase: Curățați cu o lavetă. Nu frecați.

\* Opțional (disponibile pentru anumite aparate, în funcție de tipul aparatului.)

Zona	Produse de curățare
Zona de gătit	<p>Soluție fierbinte de apă cu detergent sau soluție de oțet: Curățați cu o lavetă. În cazul unei murdăriri importante, utilizați un burete sârmă din oțel inoxidabil sau mijloace de curățare pentru cuptoare. Utilizați numai în cuptorul rece.</p> <p><b>⚠</b> În cazul suprafețelor cu autocurățare, folosiți funcția de autocurățare. Pentru aceasta, aveți în vedere capitolul <b>Autocurățare!</b> Atenție! Pentru suprafețele cu autocurățare, nu folosiți niciodată substanțe de curățare pentru mașini de gătit.</p>
Apărătoarea din sticlă a becului cuptorului	Soluție fierbinte de apă cu detergent de vase: Curățați cu o lavetă.
Supportul pentru tăvi	<p>Soluție fierbinte de apă cu detergent de vase: Curățați cu o lavetă sau cu o perie. Puteți scoate suporturile pentru tăvi pentru a le curăța. Pentru aceasta, aveți în vedere capitolul <b>Montarea și demontarea suporturilor pentru tăvi!</b></p> <p>Glisiere telescopice* (în funcție de tipul aparatului) Soluție fierbinte de apă cu detergent de vase: Curățați cu o lavetă sau cu o perie. Nu îndepărtați unsoarea de gresare de la șinele de deplasare, cel mai bine curățați-le în poziție introdusă. Nu le înmuiați, nu le spălați în mașina de spălat vase sau în timpul autocurățării. Supportul pentru vase se poate deteriora, iar funcționarea acestora se poate diminua.</p>
* Opțional (disponibile pentru anumite aparate, în funcție de tipul aparatului.)	

Zona	Produse de curățare
Accesorii	<p>Soluție fierbinte de apă cu detergent de vase: Înmuiiați și curățați cu o lavetă sau cu o perie.</p> <p>Tavă din aluminiu*: (în funcție de tipul aparatului) Ștergeți ulterior cu o lavetă moale. A nu se curăța în mașina de spălat vase. Nu folosiți niciodată produse de curățat pentru cuptoare. Pentru a se evita zgârieturile, nu atingeți niciodată suprafețele metalice cu cuțitul sau cu obiecte similare, ascuțite. Nu sunt adecvați detergenții agresivi, bureții abrazivi și lavetele aspre. În caz contrar, se pot crea zgârieturi.</p> <p>Frigare* (în funcție de tipul aparatului) Soluție fierbinte de apă cu detergent de vase: Curățați cu o lavetă sau cu o perie. Nu curățați în mașina de spălat vase.</p> <p>Termometru pentru prăjire* (în funcție de tipul aparatului) Soluție fierbinte de apă cu detergent de vase: Curățați cu o lavetă sau cu o perie. Nu curățați în mașina de spălat vase.</p> <p>Sertar din soclu* (în funcție de tipul aparatului) Soluție fierbinte de apă cu detergent de vase: Curățați cu o lavetă.</p>
* Opțional (disponibile pentru anumite aparate, în funcție de tipul aparatului.)	

### Indicații

- Pot apărea diferențe mici de culoare la masca din față a aparatului ca urmare a materialelor diferite, ca de ex. sticla, materialele plastice sau metalul.
- Umbrele de pe geamurile ușii, care par striatii, sunt reflexii de lumină de la sistemul de iluminat din interiorul cuptorului.
- Emailul se arde la temperaturi foarte înalte. Astfel pot apărea mici diferențe de culoare. Acest lucru este normal și nu are nicio influență asupra funcționării. Marginile tăvilor subțiri nu pot fi emailate complet. Din acest motiv, ele pot fi aspre. Protecția anticorozivă nu va fi afectată din această cauză.

## Suprafețele din interiorul cuptorului

Peretele posterior din interiorul cuptorului are funcție de autocurățare. Recunoașteți acest lucru după suprafața aspră.

Baza, plafonul și părțile laterale sunt emailate și au o suprafață netedă.

### Curățarea suprafețelor emailate

Curățați suprafețele netede emailate cu o lavetă și cu soluție fierbinte de apă cu detergent de vase sau apă cu oțet. Ștergeți ulterior cu un șervet moale.

Înmuiiați resturile de alimente lipite prin ardere cu o lavetă umedă și cu soluție de apă cu detergent de vase. În cazul unei murdăririi importante, utilizați un burete din sârmă de inox sau agenți de curățare pentru cuptoare.

### Atenție!

Nu folosiți niciodată produse de curățat pentru cuptoare atunci când cuptorul este cald. Se pot produce deteriorări ale emailului. Înainte de următoarea folosire îndepărtați complet resturile din spațiul de coacere și de pe ușă.

După curățare, lăsați interiorul cuptorului deschis în vederea uscării.

**Indicație:** Resturile de alimente pot cauza pelicule albicioase. Acestea sunt inofensive și nu au nicio influență asupra funcționării. Dacă este necesar, puteți îndepărta resturile folosind acid citric.

### Curățarea suprafețelor cu autocurățare

Suprafețele dotate cu autocurățare sunt acoperite cu ceramică poroasă, mată. Stropii de la coacere și prăjire vor fi absorbiți și descompuși de către acest strat, în timpul funcționării aparatului.

În cazul în care suprafețele cu autocurățare nu se mai curăță suficient și se formează pete de culoare închisă, acestea se pot curăța prin încălzire precisă.

### Setare

Scoateți în prealabil din interiorul cuptorului suporturile pentru tăvi, glisierile, accesoriile și vesela. Curățați bine suprafețele netede emailate din interiorul cuptorului, partea interioară a ușii aparatului și capacul de sticlă al iluminatului din interiorul cuptorului.

1. Setați convecție aer 3D.
2. Setați temperatura maximă.
3. Porniți funcționarea și lăsați să meargă cel puțin 1 oră.

Stratul ceramic se va regenera.

Înlăturați reziduurile maronii sau albicioase cu apă și un burete moale, când interiorul cuptorului s-a răcit.

**Indicație:** În timpul funcționării se pot forma pete roșiatice pe suprafețe. Aceasta nu este rugină, ci reziduuri de la alimente. Aceste pete nu reprezintă un pericol pentru sănătate și nu limitează capacitatea de curățare a suprafețelor cu autocurățare.

### Atenție!

Nu folosiți produse de curățare pentru cuptoare pe suprafețele cu autocurățare. Suprafețele vor fi deteriorate. Dacă totuși ajung produse de curățare pentru cuptoare pe aceste suprafețe, tamponați imediat

cu apă și o lavetă absorbantă. Vă rugăm să nu frecați și să nu utilizați accesorii de curățare abrazive.

## Păstrarea aparatului curat

Pentru a nu se forma murdării persistente, mențineți aparatul întotdeauna curat și îndepărtați imediat murdăriile.

### Avertizare – Pericol de incendiu!

Resturile de alimente neaderente, grăsimea și zeama de la friptură se pot aprinde. Înainte de funcționare, îndepărtați murdăriile grosiere din interiorul cuptorului și de pe accesorii.

### Recomandări

- Curățați interiorul cuptorului după fiecare utilizare. Astfel murdăriile nu se vor lipi prin ardere.
- Îndepărtați întotdeauna imediat petele de calcar, grăsime, amidon și albuș.
- Pentru coacerea prăjiturilor foarte umede, folosiți tava universală.
- Folosiți pentru prăjire veselă adecvată, ca de ex. o cratiță.

## ☰ Suporturile pentru tăvi

La o întreținere și curățare minuțioasă, aparatul dvs. rămâne frumos și funcțional un timp îndelungat. Aici aflați cum puteți decroșa și curăța suporturile pentru tăvi.

### Montarea și demontarea suporturilor pentru tăvi

Suporturile pentru tăvi pot fi scoase pentru a fi curățate. Cuptorul trebuie să se fie rece.

#### Scoaterea suporturilor pentru tăvi

1. Ridicați partea frontală a suporturilor pentru tăvi
2. și desprindeți-le din dispozitivul de prindere (Figura A).
3. Pentru aceasta, trageți tot suportul pentru tăvi înainte
4. și scoateți-l (Figura B).

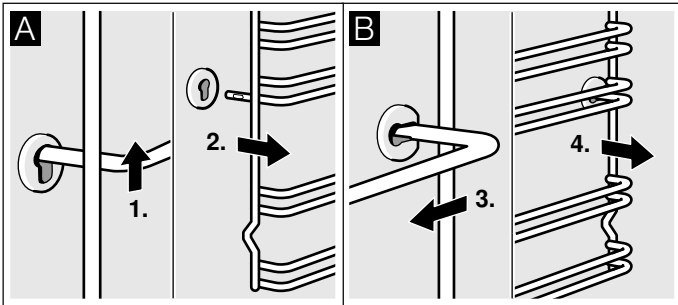

Curățați suporturile pentru tăvi cu detergent de vase și cu un burete de vase. În cazul murdăriei întărite, utilizați o perie.

#### Montarea suporturilor pentru tăvi

1. Introduceți suportul pentru tăvi mai întâi în bucșa din spate, împingeți puțin înapoi (Figura A)
2. și apoi agățați în bucșa din față (Figura B).

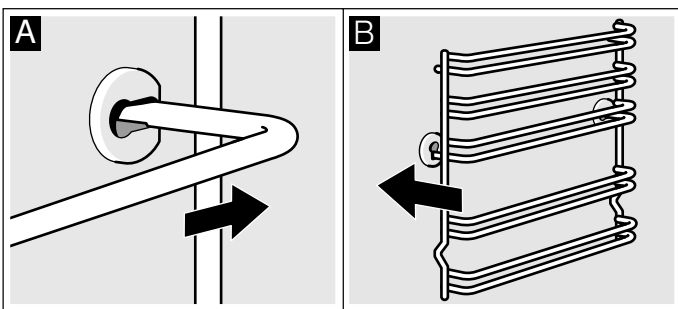

Suporturile pentru tăvi se potrivesc la stânga și la dreapta. Aveți grijă că, așa cum arată figura B, înălțimea 1 și 2 este jos, iar înălțimea 3, 4 și 5 sus.

## ☞ Ușa aparatului

La o întreținere și curățare minuțioasă, aparatul dvs. rămâne frumos și funcțional un timp îndelungat. Aici aflați cum puteți decroșa și curăța ușa aparatului.

### Demontarea și remontarea ușii cuptorului

La curățarea și la demontarea geamurilor ușii puteți demonta ușa cuptorului.

Balamalele ușii cuptorului au fiecare o pârghie de blocare. Dacă pârghiile de blocare sunt închise (Figura A), ușa cuptorului este securizată. Ea nu poate fi demontată. Dacă pârghiile de blocare sunt deschise pentru demontarea ușii cuptorului (Figura B), balamalele sunt securizate. Ele nu se pot închide brusc.

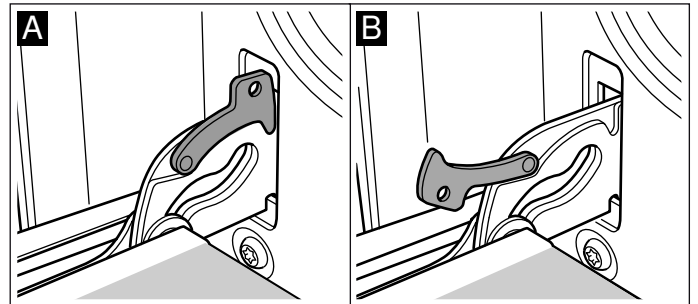

#### ⚠ Avertizare – Pericol de vătămare!

Dacă balamalele nu sunt securizate, se închid brusc cu putere mare. Aveți grijă ca pârghiile de blocare să fie întotdeauna închise complet, respectiv deschise complet la demontarea ușii cuptorului.

#### Demontarea ușii

1. Deschideți complet ușa cuptorului.
2. Deschideți prin rabatare ambele pârghii de blocare din stânga și dreapta (Figura A).
3. Închideți ușa cuptorului până la limitator. Apucați-o cu ambele mâini din stânga și din dreapta. Mai închideți puțin și scoateți-o (Figura B).

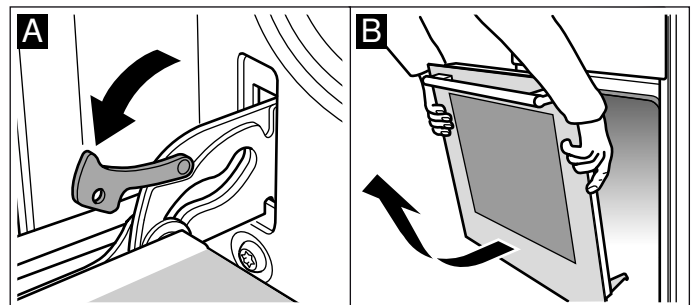

## Remontarea ușii

Montați din nou ușa cuptorului procedând în ordine inversă.

1. La remontarea ușii cuptorului, aveți grijă ca ambele balamale să fie introduse exact în deschizătură (Figura A).
2. Crestătura de pe balama trebuie să se încliचेze în ambele părți (Figura B).

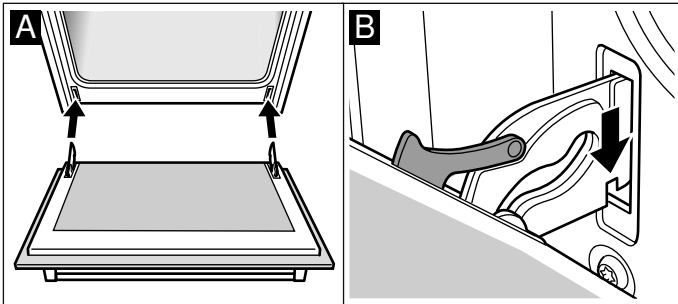

3. Închideți la loc prin rabatare ambele pârghii de blocare (Figura C). Închideți ușa cuptorului.

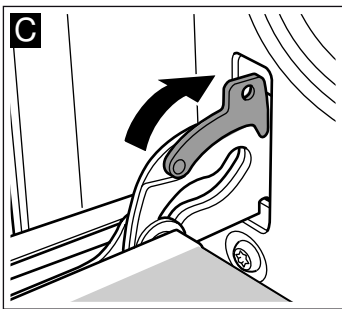

### **⚠️ Avertizare – Pericol de vătămare!**

Dacă ușa cuptorului iese involuntar sau o balama se închide, nu prindeți balamaua. Chemați unitatea de service abilitată.

## Montarea și demontarea geamurilor ușii

Puteți demonta geamurile ușii cuptorului pentru a le curăța mai ușor.

### Demontarea

1. Scoateți ușa cuptorului. Pentru aceasta, vezi paragraful **Scoaterea ușii cuptorului**. Așezați ușa cuptorului cu mânerul în jos pe un prosop.
2. Îndepărtați capacul din partea superioară a ușii cuptorului. Pentru aceasta, apăsați cu degetele în stânga și în dreapta. Scoateți capacul (figura A).
3. Ridicați geamul superior și trageți-l afară (figura B).

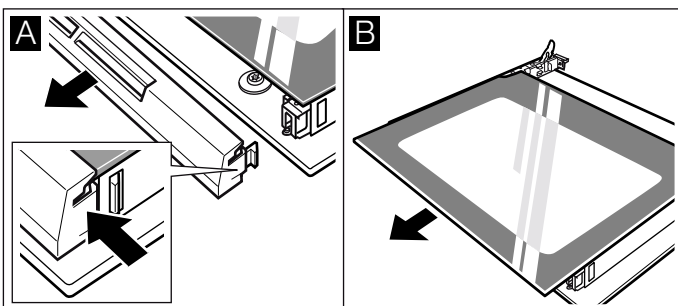

Curățați geamurile cu un produs de curățat sticla și cu o lavetă moale.

### **⚠️ Avertizare – Pericol de vătămare!**

Geamul zgâriat al ușii aparatului poate crăpa. Nu folosiți răzuitoare pentru geamuri, produse de curățat agresive sau abrazive.

### Montare

1. Țineți bine geamul superior de părțile laterale și introduceți-l în spate ținându-l înclinat. Geamul trebuie introdus în deschizăturile de pe partea inferioară. Fața netedă trebuie să se afle în afară, cea aspră în interior. (figura A).

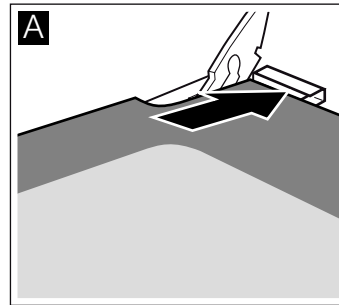

2. Așezați și apăsați capacul din partea superioară a ușii cuptorului. Aveți grijă să se fixeze corect creșturile pe părțile laterale.
3. Montați la loc ușa cuptorului. Pentru aceasta, vezi paragraful **Scoaterea ușii cuptorului**.

**Nu utilizați cuptorul decât după ce geamurile au fost montate corect.**

## Siguranță suplimentară a ușii

În cazul unor durate de preparare lungi, ușa cuptorului poate atinge temperaturi foarte ridicate.

În timpul funcționării cuptorului, țineți copiii mici departe de cuptor și supravegheați-i.

Sunt furnizate dispozitive de protecție suplimentară pentru a preveni contactul cu ușa cuptorului. Dacă nu sunt copii în apropierea cuptorului, aceste dispozitive de protecție pot rămâne montate.

Puteți procura acest dispozitiv special (11023590) prin intermediul unității service abilitate.

## Capac din sticlă superior

Înainte să deschideți capacul superior, îndepărtați cu o lavetă substanțele care eventual s-au vărsat.

Pentru curățare, folosiți de preferință un produs de curățare pentru geamuri.

Pentru curățare, îndepărtați capacul superior. Pentru aceasta, țineți capacul din lateral cu ambele mâini și trageți-l în sus.

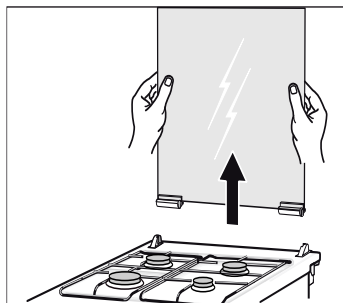

În cazul în care se desprind balamalele capacului, țineți seama de literele care se găsesc pe acestea.

Balamaua cu litera R trebuie montată în dreapta, balamaua cu litera L trebuie montată în stânga.

După curățare, montați capacul superior, parcurgând aceleași etape în ordine inversă.

Închideți capacul superior abia după ce pozițiile de fierbere s-au răcit.

### **⚠️ Avertizare – Pericol de rănire!**

Un capac de sticlă zgâriat poate să se spargă și să se facă țândări. Nu folosiți răzuitoare pentru geamuri, produse de curățat agresive sau abrazive.

## **?** Defecțiuni – ce este de făcut?

Dacă intervine un deranjament, de multe ori este din cauza unui lucru minor. Înainte să vă adresați unității de service abilitate, vă rugăm să încercați să remediați singuri deranjamentul cu ajutorul tabelului.

### Cum să remediați singuri defecțiunile

Adesea deranjamentele tehnice ale aparatului le puteți remedia foarte simplu dumneavoastră înșivă.

În cazul în care un preparat nu vă reușește optim, la sfârșitul instrucțiunilor de utilizare găsiți multe sugestii și recomandări pentru preparare. → "Testate pentru dumneavoastră în studioul nostru gastronomic" la pagina 33

Defecțiune	Cauza posibilă	Remediere/îndicații
Aparatul nu funcționează.	Siguranță defectă.	Verificați siguranța din panoul de siguranțe.
	Pană de curent	Verificați dacă lumina de la bucătărie sau alte aparate din bucătărie funcționează.
Pe display se aprinde ora curentă.	Pană de curent.	Setați din nou ora curentă.
Aparatul nu se poate seta. Pe display se aprinde un simbol-cheie sau <b>SAFE</b> .	Sistemul de siguranță împotriva accesului copiilor este activat.	Dezactivați sistemul de siguranță împotriva accesului copiilor, prin apăsarea timp de cca. 4 secunde a tastei cu simbolul-cheie.
Arzătorul cu gaz nu se aprinde.	Pană de curent sau bujii umede.	Aprindeți arzătorul cu un aprinzător sau cu un chibrit.

### **⚠️ Avertizare – Pericol de rănire!**

Reparațiile executate incorect sunt periculoase. Nu încercați niciodată să remediați dumneavoastră înșivă aparatul. Efectuarea reparațiilor este permisă numai unui tehnician din unitatea de service abilitată, instruit de firma noastră. Dacă aparatul este defect, notificați unitatea service abilitată.

### **⚠️ Avertizare – Pericol de electrocutare!**

Reparațiile executate incorect sunt periculoase. Efectuarea reparațiilor și înlocuirea cablurilor defecte sunt permise numai tehnicienilor din unitatea de service abilitată, instruiți de firma noastră. Dacă aparatul este defect, scoateți fișa de rețea sau deconectați siguranța din tabloul siguranțelor. Chemați unitatea service abilitată.

## Mesaje de eroare pe display

Dacă pe display apare un mesaj de eroare cu "E", de ex. **E05-32**, atingeți tasta . Mesajul de eroare este resetat. Dacă este necesar, setați din nou ora curentă.

Dacă a fost o singură defecțiune, puteți să utilizați din nou aparatul ca de obicei. Dacă mesajul de eroare apare din nou, apelați unitatea de service abilitată și indicați în acest sens mesajul de eroare exact, precum și nr. E al aparatului dumneavoastră. → "Unitatea service abilitată" la pagina 32

## Înlocuirea becului de pe plafonul spațiului de coacere

În cazul în care becul din spațiul de coacere este defect, acesta trebuie înlocuit. Puteți procura de la unitățile service abilitate sau din comerțul de specialitate becuri cu halogen rezistente la temperatură, de 230V și 25 wați, .

Apucați becul cu halogen cu un șervet uscat. În acest fel se prelungește durata de serviciu a becului. Utilizați numai aceste becuri.

### **Avertizare – Pericol de electrocutare!**

La înlocuirea becului din spațiul de coacere, contactele fasungului becului se află sub tensiune. Înainte de înlocuire, scoateți ștecherul din priză sau întrerupeți siguranța de la tabloul de siguranțe.

### **Avertizare – Pericol de arsuri!**

Aparatul se încălzește puternic. Nu atingeți niciodată suprafețele interioare fierbinți ale spațiului de coacere sau elementele de încălzire. Lăsați întotdeauna aparatul să se răcească. Țineți copiii la distanță.

1. Așezați un șervet de vase în spațiul de coacere rece pentru a preveni deteriorarea acestuia.
2. Scoateți geamul de protecție rotindu-l spre stânga (figura **1**).
3. Trageți becul afară - nu îl rotiți (figura **2**). Introduceți becul nou, având grijă la poziția știfturilor. Fixați becul prin apăsare.

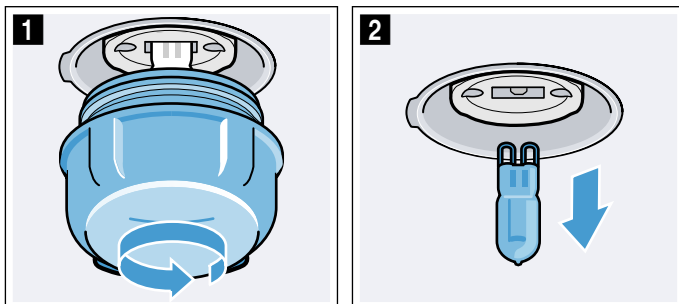

4. Înșurubați la loc capacul de sticlă. În funcție de tipul aparatului, capacul de sticlă este prevăzut cu un inel de etanșare. Așezați la loc inelul de etanșare înainte de înșurubare.
5. Scoateți șervetul de vase și conectați siguranța.

## Unitatea service abilitată

Dacă aparatul necesită reparații, unitățile noastre de service vă stau la dispoziție. Noi găsim întotdeauna o soluție potrivită, chiar și pentru a evita o vizită inutilă a personalului unității service.

### Numărul E și numărul FD

Când sunați, vă rugăm să indicați numărul de produs (nr. E) și numărul de fabricație (nr. FD), astfel încât să vă putem oferi un service de calitate. Plăcuța tehnică cu numerele se află în dreapta, lângă ușa cuptorului. Pentru a nu fi obligat, la nevoie, să căutați prea mult, puteți să consemnați aici datele aparatului dvs. și numărul de telefon al serviciului clienți.

Nr. E	Nr. FD
Unitățile service abilitate 	

Țineți seama de faptul că deplasarea unui tehnician de service în cazul unei operări eronate implică costuri și în perioada de garanție.

Datele de contact pentru toate țările le găsiți în lista de servicii pentru clienți anexată.

Aveți încredere în competența producătorului. Astfel noi ne asigurăm, că reparația se face de tehnicieni de service școlarizați, care sunt dotați cu piese de schimb originale pentru aparatul dumneavoastră.

## Testate pentru dumneavoastră în studioul nostru gastronomic

Aici găsiți o selecție de feluri de mâncare și setările optime pentru acestea. Vă arătăm care mod de încălzire și temperatură sunt cele mai adecvate pentru felul dvs. de mâncare. Veți primi indicații referitoare la accesoriile adecvate și nivelurile la care acestea ar trebui introduse. Aici vi se oferă recomandări cu privire la veselă și preparare.

**Indicație:** La prepararea alimentelor se pot forma mulți vapori de apă în interiorul cuptorului. Aparatul dumneavoastră este foarte eficient din punct de vedere energetic, iar în timpul funcționării cedează doar puțină căldură către exterior. Din cauza diferențelor mari de temperatură dintre spațiul interior al aparatului și părțile exterioare ale aparatului, se poate depune apă din condens pe ușă, pe panoul de comandă sau pe părțile frontale ale mobilierului adiacent. Acesta este un fenomen normal, condiționat fizic. Prin preîncălzire sau deschiderea cu atenție a ușii se poate reduce condensul.

### Instrucțiuni generale

#### Valori de setare recomandate

În tabel este prezentat modul de încălzire optim pentru diverse preparate. Temperatura și durata depind de cantitate și rețetă. De aceea sunt indicate domenii de setare. Încercați mai întâi cu valoarea mai scăzută. La o temperatură mai scăzută se obține o rumenire mai uniformă. Dacă este necesar, setați o temperatură mai înaltă data următoare.

**Indicație:** Duratele de preparare nu pot fi reduse prin setarea unor temperaturi mai înalte. Preparatele ar fi gata numai la exterior, însă în interior ar fi necoapte.

Setările se aplică doar în cazul introducerii preparatului în interiorul rece al cuptorului. Astfel puteți să economisiți energie. În cazul preîncălzirii cuptorului, durata de coacere se reduce cu câteva minute.

Pentru alimentele selectate este necesară preîncălzirea cuptorului, conform duratelor prezentate în tabel. Introduceți preparatul și accesoriile după ce ați preîncălzit interiorul cuptorului.

În cazul în care doriți să preparați o rețetă proprie, consultați specificațiile aferente preparatelor similare din tabel. Pentru informații suplimentare, consultați recomandările din continuarea tabelului cu setări.

Scoateți accesoriile neutilizate din interiorul cuptorului. Astfel veți obține un rezultat optim al preparării și economisiți energie.

#### Mod de încălzire prin convecție cu aer, delicată

Convecția de aer delicată este un mod de încălzire ingenios pentru prepararea atentă a bucăților de carne, a peștelui și a produselor de brutărie/patiserie. Aparatul reglează optim alimentarea cu energie în interiorul cuptorului. Preparatul este pregătit în anumite faze cu

căldură reziduală. Astfel acesta rămâne mai succulent și se rumenește mai puțin. În funcție de preparare și alimente, puteți face economie la energia electrică. Prin deschiderea anticipată în timpul preparării și prin preîncălzire acest efect se pierde.

Folosiți numai accesoriile originale pentru aparat. Se adaptează optim în interiorul cuptorului și la modurile de funcționare. Scoateți accesoriile neutilizate din interiorul cuptorului.

Introduceți preparatele în cuptorul rece și gol. Alegeți o temperatură între 120 ° și 230 °C. În timpul preparării, țineți ușa aparatului închisă. Preparați pe un singur nivel.

Modul de încălzire convecție de aer delicată se folosește pentru determinarea consumului de energie în modul de circulare a aerului și al clasei de eficiență energetică.

#### Coacere pe un singur nivel

Pentru coacerea pe un singur nivel utilizați următoarele variante de niveluri:

- Nivelul 2, produse de brutărie și patiserie înalte și formă pe grătar
- Nivelul 3, produse de brutărie și patiserie plate și tavă de copt

#### Coacere pe mai multe niveluri

Utilizați modul de încălzire prin convecție cu aer fierbinte. Nu este obligatoriu ca produsele de brutărie și patiserie amplasate în tăvi sau forme introduse simultan în cuptor să fie gata în același timp.

Coacere pe două niveluri:

- Tavă universală, nivelul 3  
Tavă de copt, nivelul 1
- Forme pe grătar  
primul grătar: nivelul 3  
al doilea grătar: nivelul 1

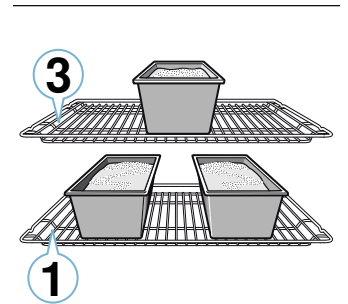
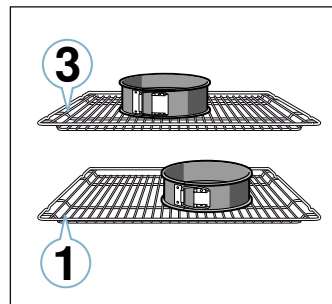

Coacere pe trei niveluri:

- Tavă de copt, nivelul 5  
Tavă universală, nivelul 3  
Tavă de copt, nivelul 1

Prin prepararea concomitentă a mâncărurilor, puteți economisi energie. Așezați decalat formele una lângă cealaltă sau suprapuse în interiorul cuptorului.

#### Accesorii

Folosiți numai accesoriile originale pentru aparat. Se adaptează optim în interiorul cuptorului și la modurile de funcționare.

Aveți grijă să utilizați întotdeauna accesoriile adecvate și să le introduceți corect. → "Accesorii" la pagina 16

## Hârtie de copt

Folosiți exclusiv hârtie de copt adecvată pentru temperatura aleasă. Tăiați întotdeauna hârtia de copt la dimensiunile potrivite.

## Prăjituri și produse de brutărie/patiserie

Aparatul dumneavoastră vă oferă numeroase moduri de încălzire pentru prepararea prăjiturilor și a produselor mici de patiserie. În tabelele cu setări găsiți setările optime pentru multe preparate.

Consultați, de asemenea, indicațiile din secțiunile privind dospirea aluatului.

## Forme de copt

Pentru un rezultat optim al preparării, vă recomandăm forme de copt din metal, de culoare închisă.

Formele din tablă albă, formele din ceramică sau cele din sticlă prelungesc timpul de coacere, iar produsele de brutărie și patiserie nu se vor rumeni uniform.

Dacă doriți să utilizați forme de copt din silicon, orientați-vă după indicațiile și rețetele producătorului. Formele din silicon sunt adesea mai mici decât formele

normale. Informațiile cu privire la cantități și datele din rețete pot diferi.

## Produse congelate

Nu utilizați produse congelate, cu foarte multă gheață. Îndepărtați gheața de pe aliment.

Produsele congelate sunt precoapte parțial neuniform. Rumenirea neuniformă se menține și după coacere.

## Pâine și chifle

### Atenție!

Nu turnați apă în spațiul de coacere fierbinte sau nu așezați veselă cu apă pe baza spațiului de coacere. Din cauza variației de temperatură se pot produce deteriorări ale emailului.

Anumite preparate vă reușesc mai bine atunci când sunt coapte în mai mulți pași. Acestea sunt indicate în tabel.

Valorile de setare pentru aluaturile de pâine sunt valabile atât pentru aluaturi în tavă de copt, cât și pentru aluaturi într-o formă dreptunghiulară.

## Prăjituri în forme

Preparatul	Accesorii/veselă	Nivelul	Mod de încălzire	Temperatura în °C	Durata de preparare în min.
Pandișpan, simplu	Formă rotundă/dreptunghiulară	2		160-180	50-60
Pandișpan, simplu, 2 niveluri	Formă rotundă/dreptunghiulară	3+1		140-160	60-80
Pandișpan, fin	Formă rotundă/dreptunghiulară	2		150-170	60-80
Blat de tort din pandișpan	Formă pentru blat de tort	3		160-180	30-40
Tort cu fructe sau brânză de vaci cu blat din aluat fraged	Formă demontabilă Ø 26 cm	2		160-180	70-90
Tartă	Formă pentru tarte	1		200-240	25-50
Prăjitură cu aluat dospit	Formă demontabilă Ø 28 cm	2		150-160	25-35
Chec rotund	Formă de chec rotund	2		150-170	60-80
Tort de biscuiți, 3 ouă	Formă demontabilă Ø 26 cm	2		160-170	30-40
Tort de biscuiți, 6 ouă	Formă demontabilă Ø 28 cm	2		160-170	35-45

## Prăjituri la tavă

Preparatul	Accesorii/veselă	Nivelul	Mod de încălzire	Temperatura în °C	Durata de preparare în min.
Pandișpan cu umplutură	Tavă universală	3		160-180	20-45
Produse mici de patiserie din aluat dospit, 2 niveluri	Tavă universală + tavă de copt	3+1		140-160	30-55
Prăjitură din aluat fraged cu umplutură uscată	Tavă universală	2		170-190	25-35
Prăjitură din aluat fraged cu umplutură uscată, 2 niveluri	Tavă universală + tavă de copt	3+1		160-170	35-45
Prăjitură cu aluat fraged, cu umplutură zemoasă	Tavă universală	2		160-180	60-90
Prăjitură cu aluat dospit, cu umplutură uscată	Tavă universală	3		170-180	25-35
Prăjitură cu aluat dospit, cu umplutură uscată, 2 niveluri	Tavă universală + tavă de copt	3+1		150-170	20-30

\* preîncălziți 10 minute

Preparatul	Accesorii/veselă	Nivelul	Mod de încălzire	Temperatura în °C	Durata de preparare în min.
Prăjitură cu aluat dospit, cu umplutură zemoasă	Tavă universală	3		160-180	30-50
Prăjitură dospită, cu umplutură zemoasă, 2 niveluri	Tavă universală + tavă de copt	3+1		150-170	40-65
Franzelă împletită, colac împletit	Tavă universală	2		160-170	35-40
Ruladă	Tavă universală	2		170-190*	15-20
Ștrudel dulce	Tavă universală	2		190-210	55-65
Ștrudel, congelat	Tavă universală	3		180-200	35-45

\* preîncălziți 10 minute

### Produse mici de patiserie

Preparatul	Accesorii/veselă	Nivelul	Mod de încălzire	Temperatura în °C	Durata de preparare în min.
Brioșe	Tavă de brioșe	2		170-190	20-40
Brioșe, 2 niveluri	Tăvi de brioșe	3+1		160-170	30-40
Produse mici de patiserie din aluat dospit	Tavă universală	3		150-170	25-35
Produse mici de patiserie din aluat dospit, 2 niveluri	Tavă universală + tavă de copt	3+1		150-170	25-40
Foietaj	Tavă universală	3		180-200	20-30
Foietaj, 2 niveluri	Tavă universală + tavă de copt	3+1		180-200	25-35
Foietaj, 3 niveluri	Tăvi de copt + tavă universală	5+3+1		170-190	30-45
Choux	Tavă universală	3		190-210	35-50
Choux, 2 niveluri	Tavă universală + tavă de copt	3+1		190-210	35-45

### Fursecuri

Preparatul	Accesorii/veselă	Nivelul	Mod de încălzire	Temperatura în °C	Durata de preparare în min.
Fursecuri	Tavă universală	3		140-150*	30-40
Biscuiți șprîțați, 2 niveluri	Tavă universală + tavă de copt	3+1		140-150*	30-45
Biscuiți, 3 niveluri	Tăvi de copt + tavă universală	5+3+1		130-140*	40-55
Fursecuri	Tavă universală	3		140-160	20-30
Fursecuri, 2 niveluri	Tavă universală + tavă de copt	3+1		130-150	25-35
Fursecuri, 3 niveluri	Tăvi de copt + tavă universală	5+3+1		130-150	30-40
Bezele	Tavă universală	3		80-100	100-150
Bezele, 2 niveluri	Tavă universală + tavă de copt	3+1		90-100*	100-150
Pricomigdale	Tavă universală	2		100-120	30-40
Pricomigdale, 2 niveluri	Tavă universală + tavă de copt	3+1		100-120	35-45
Pricomigdale, 3 niveluri	Tăvi de copt + tavă universală	5+3+1		100-120	40-50

\* preîncălziți

## Pâine și chifle

Preparatul	Accesorii/veselă	Nivelul	Mod de încălzire	Etapa	Temperatura în °C	Durata de preparare în min.
Pâine, 750 g (în formă dreptunghiulară și pe vatră)	Tava universală sau formă dreptunghiulară	2		-	180-200	50-60
Pâine, 1000 g (în formă dreptunghiulară și pe vatră)	Tava universală sau formă dreptunghiulară	2		-	200-220	35-50
Pâine, 1500 g (în formă dreptunghiulară și pe vatră)	Tava universală sau formă dreptunghiulară	2		-	180-200	60-70
Lipie	Tavă universală	3		-	240-250	25-30
Chifle dulci, din aluat proaspăt	Tavă universală	3		-	170-180*	20-30
Chifle, dulci, proaspete, 2 niveluri	Tavă universală + tavă de copt	3+1		-	160-180*	15-25
Chifle din aluat proaspăt	Tavă universală	3		-	200-220	20-30
Pâine prăjită, gratinată, 4 bucăți	Grătar	3		-	200-220	15-20
Pâine prăjită, gratinată, 12 bucăți	Grătar	3		-	220-240	15-25

\* preîncălziți

## Pizza, quiche și prăjitură picantă

Preparatul	Accesorii/veselă	Nivelul	Mod de încălzire	Temperatura în °C	Durata de preparare în min.
Pizza din aluat proaspăt	Tavă universală	3		170-190	20-30
Pizza din aluat proaspăt, 2 niveluri	Tavă universală + tavă de copt	3+1		160-180	35-45
Pizza din aluat proaspăt, blat subțire	Tavă universală	2		250-270*	20-30
Pizza, semipreparată	Tavă universală	1		180-200*	10-15
Pizza, congelată, blat subțire, 1 bucată	Grătar	2		190-210	15-20
Pizza, congelată, blat subțire, 2 bucăți	Tavă universală + grătar	3+1		190-210	20-25
Pizza, congelată, blat gros, 1 bucată	Grătar	3		180-200	20-25
Pizza, congelată, blat gros, 2 bucăți	Tavă universală + grătar	3+1		170-190	20-30
Mini-pizze	Tavă universală	3		190-210	10-20
Tarte picante în forme	Formă demontabilă Ø 28 cm	2		170-190	40-50
Quiche	Formă pentru tarte	2		190-210	35-45
Tartă	Formă de sufleu	2		170-190	55-65
Plăcintă Empanada	Tavă universală	3		180-190	35-45
Plăcintă Burek	Tavă universală	2		220-240	30-40

\* preîncălziți

## Recomandări pentru coacere

Doriți să stabiliți dacă produsul de patiserie este copt bine.	Înțeptați cu un bețișor de lemn în zona cea mai înaltă din produs. Dacă nu se mai lipește cocă de lemn, produsul de patiserie este gata.
Produsul de patiserie este corespunzător.	La următoarea utilizare, folosiți mai puțin lichid. Sau setați o temperatură mai redusă cu 10 °C și prelungiți timpul de coacere. Respectați ingredientele indicate și instrucțiunile de preparare din rețetă.
Produsul de patiserie s-a ridicat în mijloc, iar pe margine a rămas jos.	Ungeți numai partea de jos a formei demontabile. După coacere, desprindeți cu atenție produsul de patiserie, cu ajutorul unui cuțit.
Sucul de fructe se revarsă.	Data următoare utilizați tava universală.
Produsele mici de brutărie/patiserie se lipesc la coacere unele de celelalte.	În jurul fiecărui produs de brutărie/patiserie trebuie să existe un spațiu de cca. 2 cm. Astfel este suficient loc pentru ca produsele de brutărie/patiserie să crească și să se poată rumeni de jur împrejur.
Produsul de patiserie este prea uscat.	Setați o temperatură cu 10 °C mai mare și scurtați timpul de coacere.

Per ansamblu, produsul este prea deschis la culoare.	Dacă nivelul și accesoriul sunt cele corecte, atunci fie măriți temperatura, fie prelungiți durata de coacere.
Produsul de patiserie este prea deschis la culoare în partea de sus, însă prea închis în partea de jos.	Data următoare introduceți cu un nivel mai sus.
Produsul de patiserie este prea închis la culoare în partea de sus, însă prea deschis în partea de jos.	Data următoare introduceți cu un nivel mai jos. Alegeți o temperatură mai scăzută și prelungiți timpul de coacere.
Produsul de patiserie în formă sau în cutie se închide prea mult la culoare în partea de jos.	Nu așezați forma de copt direct lângă peretele posterior, ci pe mijlocul accesoriului.
Per ansamblu, produsul de patiserie este prea închis la culoare.	Data următoare alegeți o temperatură mai scăzută și eventual prelungiți timpul de coacere.
Produsul de brutărie/patiserie este rumenit neuniform.	<p>Selecția o temperatură puțin mai scăzută.</p> <p>Și hârtia de patiserie care stă ieșită în afară poate influența circulația aerului. Tăiați întotdeauna hârtia de copt la dimensiunile potrivite.</p> <p>Aveți grijă ca forma de copt să nu stea direct în fața orificiilor peretelui posterior din interiorul cuptorului.</p> <p>La coacerea produselor mici de patiserie ar trebui pe cât posibil să folosiți mărimi și grosimi egale.</p>
Ați copt pe mai multe niveluri. Pe tava de sus, produsul de brutărie/patiserie este mai închis la culoare decât cel de pe tava de jos.	Pentru coacerea pe mai multe niveluri, utilizați întotdeauna convecție aer. Produsele de brutărie și patiserie în tăvi sau forme introduse simultan nu trebuie să fie gata în același timp.
Produsul de patiserie arată bine, însă nu este copt bine în interior.	Coaceți la o temperatură mai scăzută un timp puțin mai lung și eventual adăugați mai puțin lichid. La produsul de patiserie cu umplutură zemoasă, precoațați blatul. Presărați pe el migdale sfărâmate sau pesmet și adăugați apoi umplutura deasupra.
Produsul de patiserie nu se desprinde la răsturnare.	Lăsați produsul după coacere să se răcească încă 5 până la 10 minute. Dacă tot nu se desprinde, utilizați un cuțit pentru a desprinde marginea cu atenție. Răsturnați produsul de patiserie din nou și acoperiți forma de mai multe ori cu o pânză udă și rece. Data următoare ungeți forma cu grăsime și presărați-o cu pesmet.

## Sufleuri și gratenuri

Aparatul dumneavoastră vă oferă numeroase moduri de încălzire pentru prepararea sufleurilor. În tabelele cu setări găsiți setările optime pentru multe preparate.

Stadiul de preparare al unui sufleu depinde de mărimea vasului și de înălțimea sufleurului.





Pentru sufleuri și gratenuri, utilizați un vas larg, plat. În veselă îngustă, înaltă, preparatele necesită mai mult timp de preparare și devin mai închise la culoare pe partea superioară.

Folosiți întotdeauna nivelurile indicate.

Pe un nivel puteți prepara în forme sau cu tava universală.

- Forme pe grătar: nivelul 2
- Tavă universală, nivelul 3

Prin prepararea concomitentă a mâncărurilor, puteți economisi energie. Așezați formele una lângă alta în interiorul cuptorului.

Preparatul	Accesorii/veselă	Nivelul	Mod de încălzire	Temperatura în °C	Durata de preparare în min.
Sufleu picant, ingrediente preparate	Formă de sufleu	2		200-220	30-60
Sufleu dulce	Formă de sufleu	2		180-200	50-60
Cartofi gratinați, ingrediente crude, înălțime 4 cm	Formă de sufleu	2		150-170	60-80
Cartofi gratinați, ingrediente crude, înălțime 4 cm, 2 niveluri	Formă de sufleu	3+1		150-160	70-80

## Carne de pasăre, carne și pește

Aparatul dvs. vă oferă diverse moduri de încălzire pentru prepararea cărnii de pasăre, a cărnii și peștelui. În tabelele cu setări sunt prezentate setările optime pentru anumite preparate.

### Prăjirea pe grătar

Prăjirea pe grătar este adecvată în mod deosebit pentru o bucată mai mare de carne de pasăre sau pentru mai multe bucăți simultan.

Așezați bucățile tăiate felii direct pe grătar. Dacă preparați la grill o singură bucată, aceasta se prepară cel mai bine dacă o așezați în zona centrală a grătarului.

Introduceți suplimentar tava universală pe nivelul 1. Zeama de la carne va fi colectată de aceasta și spațiul de coacere rămâne astfel mai curat.

În funcție de dimensiunea și de tipul fripturii, adăugați până la 1/2 litri de apă în tava universală. Lichidul care picură va fi colectat. Din zeama scursă în timpul prăjirii se poate prepara un sos. În plus, astfel se formează mai puțin fum, iar interiorul cuptorului rămâne mai curat.

### Prepararea înăbușită în vas

#### **Avertizare – Pericol de rănire prin sticla crăpată!**

Așezați vesela fierbinte din sticlă pe un suport uscat. Dacă suportul este umed sau rece, sticla se poate crăpa.

#### **Avertizare – Pericol de opărire!**

La ridicarea capacului de pe vasul de gătit după finalizarea procesului de preparare, se pot elibera aburi fierbinți. Ridicați mai întâi partea dinspre spate a capacului, astfel încât aburii fierbinți să fie eliminați în siguranță.

Utilizați numai veselă care este adecvată pentru cuptoare. Cel mai adecvat este vasul din sticlă. Verificați dacă vasul se potrivește în spațiul de coacere.

Cratițele lucioase din inox sau aluminiu reflectă căldura precum o oglindă, iar utilizarea acestora este recomandată numai în anumite condiții. Carne de pasăre, carnea și peștele se prepară mai încet și se rumenesc mai puțin. Utilizați o temperatură mai mare și/ sau un timp de preparare mai lung.

Respectați indicațiile producătorului accesoriilor pentru gătit.

#### **Veselă neacoperită**

Pentru prepararea cărnii de pasăre, cărnii și peștelui cel mai bine utilizați o formă înaltă pentru prăjit. Așezați vasul pe grătar. Dacă nu dispuneți de un vas potrivit, utilizați tava universală.

#### **Veselă acoperită**

În cazul utilizării de vase acoperite, interiorul cuptorului rămâne mult mai curat după finalizarea procesului de preparare. Țineți seama să se potrivească capacul utilizat cu vasul de gătit și să închidă bine. Așezați vasul pe grătar.

Carnea de pasăre, carnea și peștele pot deveni crocante și într-o cratiță acoperită. Pentru aceasta, folosiți o cratiță cu capac de sticlă și setați o temperatură mai mare.

## Preparare la grill

În timpul utilizării grill-ului, țineți ușa aparatului închisă. Nu preparați la grill niciodată cu ușa aparatului deschisă.

Așezați alimentul pentru preparare la grill pe grătar. În plus introduceți tava universală cu marginea țesită înspre ușa aparatului cel puțin cu un nivel mai jos. Se va colecta grăsimea scursă.

Folosiți bucăți tăiate felii cât mai egale, cu grosime și greutate similare. Astfel se rumenesc uniform și rămân suculente. Așezați bucățile tăiate felii direct pe grătar.

Întoarceți bucățile de carne cu un clește de grătar. Dacă înțepați carnea cu o furculiță, aceasta își pierde sucul și se usucă.

Sărați carnea numai după ce ați preparat-o la grill. Sarea extrage apa din carne.

### Indicații

- Corpul de încălzit pentru grill comută la anumite intervale pe pornit și pe oprit; acest lucru este normal. Frecvența de conectare și deconectare depinde de treapta setată pentru grill.
- În timpul preparării la grill se poate produce fum.
- Introduceți tava de copt sau tava universală pe grill, nu mai sus de nivelul 3. Acestea se deformează la căldură puternică și pot deteriora spațiul de coacere atunci când le scoateți.

### Termometru pentru prăjire

În funcție de dotările aparatului dumneavoastră, aveți la dispoziție un termometru pentru prăjire. Cu ajutorul termometrului pentru prăjire puteți prepara cu mare exactitate. Citiți indicațiile importante pentru utilizarea termometrului pentru prăjire în capitolul corespunzător. Acolo găsiți informații cu privire la introducerea termometrului pentru prăjire, modurile de încălzire posibile și alte informații adiționale.

### Valori de setare recomandate

Valorile de setare sunt valabile pentru prepararea termică fără capac a cărnii de pasăre, cărnii sau peștelui la temperatura frigiderului introduse în interiorul cuptorului rece.

În tabel sunt prezentate date pentru prepararea cărnii de pasăre, cărnii și peștelui, cu greutatea propuse. Dacă doriți să preparați o bucată de carne de pasăre, o bucată de carne sau pește cu o greutate mai mare, setați întotdeauna o temperatură mai scăzută. În cazul mai multor bucăți, orientați-vă după greutatea bucății celei mai grele pentru stabilirea duratei de preparare. Bucățile individuale ar trebui să fie aproximativ egale.

Cu cât este mai mare o bucată de carne de pasăre, o bucată de carne sau pește, cu atât este mai scăzută temperatura și cu atât este mai lungă durata de preparare.

Carnea de pasăre, carnea și peștele cu greutatea cuprinsă între aproximativ 1/2 și 2/3 trebuie să fie preparate în funcție de duratele de timp specificate.

## Carne de pasăre

Când preparați carne de rață sau gâscă, înțepați pielea de sub aripi. Astfel se va putea scurge grăsimea.

În cazul pieptului de rață, pielea de pe acesta trebuie tăiată. Nu întoarceți pieptul de rață.

Adăugați mai mult lichid peste carnea de pasăre din vasul de gătit. Nivelul de lichid din vas trebuie să fie de aprox. 1-2 cm.

Dacă întoarceți carnea de pasăre, partea superioară a pieptului, adică partea acoperită de piele, trebuie să fie orientată în jos.

Carnea de pasăre devine foarte crocantă și capătă o culoare brună dacă spre sfârșitul timpului de prăjire o ungeți cu unt, apă sărată sau zeamă de portocale.

## Carne











Ungeți carnea slabă cu grăsime după gust sau acoperiți-o cu felii de slănină.

La friptura din carne slabă adăugați puțin lichid. În vasul din sticlă, partea inferioară a vasului ar trebui să fie acoperită cu un strat de aproximativ 1/2 cm.

Creștați șoricelul cu tăieturi în cruciș. Atunci când întoarceți friptura, aveți grijă ca mai întâi să fie șoricelul în partea de jos.

Când friptura este gata, ar trebui lăsată să mai stea 10 minute în interiorul cuptorului deconectat, închis. Astfel, zeama cărnii se distribuie mai bine. Eventual înfășurați friptura în folie de aluminiu. În timpul de preparare indicat nu este cuprinsă și perioada recomandată pentru odihna preparatului.

## Carne de pasăre

Preparatul	Accesorii/veselă	Nivelul	Mod de încălzire	Temperatura în °C	Durata de preparare în min.
Pui, 1,3 kg	Grătar	2		200-220	60-70
Bucăți mici de pui, 250 g fiecare	Grătar	3		220-230	30-35
Crochete, bucăți de pui pane, congelate	Tavă universală	3		190-210	20-25
Rață, 2 kg	Grătar	2		190-210	100-110
Piept de rață, mediu, 300 g fiecare	Grătar	3		240-260	30-40
Gâscă, 3 kg	Grătar	2		170-190	120-140
Pulpe de gâscă, 350 g fiecare	Grătar	3		220-240	40-50
Pui de curcan, 2,5 kg	Grătar	2		180-200	80-100
Piept de curcan, fără os, 1 kg	Veselă acoperită	2		240-260	80-100
Pulpă superioară de curcan, cu os, 1 kg	Grătar	2		180-200	90-100

Prăjirea și brezarea în veselă se fac mai confortabil. Cu vesela puteți scoate mai simplu friptura din interiorul cuptorului, putând prepara sosul direct în vasul respectiv.

Cantitatea de lichid depinde de tipul de carne și de materialul vasului și de utilizarea sau nu a unui capac. Dacă preparați carne în cratițe de metal emailate sau de culoare închisă, este necesară o cantitate mai mare de lichid decât în vesela din sticlă.

Lichidul din vas se evaporă în timpul prăjirii. Dacă este necesar, completați cu atenție cu lichid.

Distanța dintre carne și capac ar trebui să fie de minim 3 cm. Carnea se poate umfla.

Pentru brezare, rumeniți carnea în prealabil, conform necesarului. Pentru sosul de brezare, adăugați apă, vin, oțet sau altele similare. Nivelul de lichid din vas trebuie să fie de 1-2 cm.

## Pește

Peștele întreg nu trebuie întors. Introduceți peștele întreg în interiorul cuptorului în poziția sa de înot, cu înotătoarea dorsală orientată în sus. Un cartof tăiat sau un vas mic termorezistent plasat în interiorul peștelui îi conferă acestuia stabilitate.

Veți recunoaște că peștele este gătit suficient dacă înotătoarea dorsală se desprinde ușor.

Pentru prepararea înăbușită, adăugați două până la trei linguri de lichid și puțină zeamă de lămâie sau oțet în vas.

## Carne

Preparatul	Accesorii/veselă	Nivelul	Mod de încălzire	Etapa	Temperatura în °C	Durata de preparare în min.
Friptură de porc fără șorici, de exemplu, ceafă, 1,5 kg	Veselă neacoperită	1		-	180-200	140-160
Friptură de porc cu șorici, de exemplu, spată, 2 kg	Veselă neacoperită	1		-	170-190	190-200
Friptură din pulpă de porc, 1,5 kg	Veselă neacoperită	2		-	190-210	130-140
Fripturi de porc, grosime 2 cm	Grătar	4		-	3	20-25**
File de vită, mediu, 1 kg	Veselă neacoperită	3		-	210-220	45-55
Friptură de vită înăbușită, 1,5 kg	Veselă neacoperită	2		-	200-220	100-120
Friptură de vită, mediu, 1,5 kg	Veselă neacoperită	2		-	200-220	60-70
Burger, grosime 3-4 cm	Grătar	4		-	3	25-30**
Friptură de vițel, 1,5 kg	Veselă neacoperită	2		-	180-200	120-140
Pulpă (nucă) de vițel, 1,5 kg	Veselă neacoperită	2		-	210-230	130-150
Pulpă de miel fără os, mediu, 1,5 kg	Veselă neacoperită	2		-	170-190	70-80*
Spată de miel cu os, mediu, 1,5 kg	Grătar	2		-	180-190	45-55*/**
Cârnați pentru grill	Grătar	3		-	3	20-25**
Friptură din carne tocată, 1 kg	Veselă neacoperită	2		-	170-180	70-80

\*fără întoarcere

\*\* Dedesubt introduceți tava universală la nivelul 1

## Pește

Pește	Greutate	Accesorii și veselă	Nivel	Mod de încălzire	Temperatura în °C, treapta de grill	Durata de preparare în minute
Pește întreg	fiecare de aproximativ 300 g	Grătar	2		2	20-25
	1,0 kg	Grătar	2		180-200	45-50
	1,5 kg	Grătar	2		170-190	50-60
Medalion de pește, grosime 3 cm		Grătar	3		2	20-25

## Recomandări pentru prăjire, brezare și prepararea la grill

Interiorul cuptorului se murdărește foarte tare.	Preparați produsul într-o cratiță acoperită sau folosiți tava pentru grill. Dacă folosiți tava pentru grill, veți obține rezultate optime la prăjire. Puteți cumpăra tava pentru grill ulterior, ca accesoriu special.
Friptura este prea închisă la culoare și crusta este pe alocuri arsă și/sau friptura este prea uscată.	Verificați nivelul și temperatura. Data următoare alegeți o temperatură mai scăzută și eventual scurtați timpul de prăjire.
Crusta este prea subțire.	Măriți temperatura sau conectați grill-ul pentru scurt timp la sfârșitul duratei de prăjire.
Friptura arată bine, dar sosul este ars.	La următoarea utilizare, alegeți un vas de prăjit mai mic și eventual adăugați mai mult lichid.
Friptura arată bine, dar sosul este prea deschis la culoare și apos.	La următoarea utilizare, alegeți un vas mai mare și eventual adăugați mai puțin lichid.
Carnea se arde la brezare.	Capacul trebuie să se potrivească cu vasul de prăjit și să se închidă bine. Reduceți temperatura și, dacă este necesar, mai adăugați lichid în timpul brezării.
Bucățile pentru grill devin prea uscate.	Sărați carnea numai după ce ați preparat-o la grill. Sarea extrage apa din carne. Nu înțepați bucățile pentru grill atunci când le întoarceți. Utilizați un clește pentru grill.

## Legume și garnituri

Respectați indicațiile din tabel.

Aici găsiți informații pentru prepararea legumelor la grill, a cartofilor și a produselor din cartofi congelate.

Preparatul	Accesorii/veselă	Nivelul	Mod de încălzire	Temperatura în °C	Durata de preparare în min.
Legume la grill	Tavă universală	5		3	10-20
Cartofi copti, jumătăți	Tavă universală	3		160-180	45-60
Produse din cartofi, congelate, de exemplu, cartofi prăjiți, crochete, buzunărele de cartofi, turtă de cartofi	Tavă universală	3		200-220	25-35
Cartofi prăjiți, 2 niveluri	Tavă universală + tavă de copt	3+1		190-210	30-40

## Iaurt

Cu aparatul dumneavoastră, puteți prepara singuri iaurt.

Scoateți din interiorul cuptorului accesoriile și suporturile pentru tăvi. Spațiul de coacere trebuie să fie gol.

1. Încălziți 1 litru de lapte (grăsime 3,5 %) la 90 °C pe plită și lăsați-l să se răcească la 40 °C.

În cazul laptelui UHT, este suficientă încălzirea la 40 °C.

2. Adăugați 30 g (aproximativ 1 lingură) de iaurt (la temperatura frigiderului) și amestecați.
3. Turnați-l în cești sau în borcane mici cu capac și acoperiți-le.
4. Așezați ceștile sau borcanele pe baza cuptorului și setați-l conform indicațiilor din tabel.
5. După preparare, lăsați iaurtul la răcit în frigider.

Preparatul	Accesorii/veselă	Nivelul	Mod de încălzire	Temperatura în °C	Durată de preparare
Iaurt	Cană/Pahar	Baza spațiului de coacere		-	4-5 h

## Acrilamida în alimente

Acrilamida se formează mai ales în cazul produselor din cereale și cartofi, preparate la temperaturi foarte mari

ca de ex. chipsuri de cartofi, cartofi prăjiți, pâine prăjită, chifle, pâine sau produse fine de brutărie și patiserie (biscuiți, turtă dulce, biscuiți cu migdale).

### Recomandări pentru prepararea cu formare redusă de acrilamidă

Generalități	<ul style="list-style-type: none"> <li>■ Mențineți timpii de preparare cât mai reduși.</li> <li>■ Rumeniți alimentele auriu, nu foarte închise la culoare.</li> <li>■ Bucățile de preparat mari, groase conțin mai puține acrilamide.</li> </ul>
Coacere	<p>Cu încălzire superioară/inferioară max. 200 °C.</p> <p>Cu convecție aer max. 180 °C.</p>
Fursecuri	<p>Cu încălzire superioară/inferioară max. 190 °C.</p> <p>Cu convecție aer max. 170 °C.</p> <p>Oul sau gălbenușul de ou diminuează formarea acrilamidelor.</p>
Cartofi prăjiți pentru preparare în cuptor	Repartizați uniform pe tavă și într-un singur strat. Coaceți cca. 400-600 g per tavă, pentru a evita uscarea cartofilor și întărirea cartofilor.

## Deshidratare

Cu funcția de convecție a aerului fierbinte puteți să deshidratați excelent alimentele. La acest mod de conservare, substanțele aromatice vor fi concentrate prin extragerea apei.

Utilizați numai fructe, legume și verdețuri care se află în stare perfectă și spălați-le bine. Tapetați grătarul cu hârtie de copt sau hârtie pergament. Lăsați fructele să se scurgă bine și uscați-le.

Eventual, tăiați-le în bucăți de dimensiuni egale sau în felii subțiri. Așezați fructele nedecojite pe partea cu coajă, cu suprafețele tăiate orientate în sus. Aveți grijă ca nici fructele, nici ciupercile să nu fie suprapuse când le așezați pe grătar.

Dați legumele pe răzătoare și apoi blanșați-le. Lăsați legumele blanșate să se scurgă bine și distribuiți-le uniform pe grătar.

Uscați verdețurile cu tulpină. Așezați verdețurile uniform, în grămezi mici, pe grătar.

Pentru deshidratare, utilizați următoarele niveluri:

- 1 grătar: nivelul 3
- 2 grătare: nivelurile 3+1

Întoarceți de mai multe ori fructele și legumele foarte zemoase. Ridicați alimentele deshidratate imediat după uscarea hârtiei.

În tabel găsiți setările pentru deshidratarea diverselor alimente. Temperatura și durata depind de felul, umiditatea, gradul de coacere și grosimea alimentelor care vor fi deshidratate. Cu cât lăsați alimentele să se deshidrateze mai mult, cu atât acestea se vor conserva mai bine. Cu cât bucățile de fructe tăiate sunt mai subțiri, cu atât mai rapid acestea se deshidratează și sunt mai aromatice. De aceea sunt indicate domeniile de setare.

Dacă doriți să deshidratați și alte alimente, orientați-vă în funcție de alimentele similare din tabel.

Legume, fructe și verdețuri	Accesorii	Mod de încălzire	Temperatura în °C	Durata de preparare în ore
Fructe cu sâmburi moi (inele de mere, 3 mm grosime, 200 g per grătar)	1-2 grătare		80	4-8
Legume rădăcinoase (morcovi), rase, blanșate	1-2 grătare		80	4-7
Ciuperci feliate	1-2 grătare		80	5-8
Verdețuri, curățate	1-2 grătare		60	2-5

## Fierberea

Pentru conserve, borcanele și garniturile inelare din cauciuc trebuie să fie curate și în stare bună. Utilizați pe cât posibil borcane de dimensiuni egale. Datele din tabele sunt valabile pentru borcanele rotunde de un litru.

### Atenție!

Nu utilizați borcane mari sau înalte. Capacele ar putea crăpa.

Nu utilizați decât fructe și legume impecabile. Spălați-le temeinic.

Duratele indicate în tabele reprezintă valori orientative. Acestea pot fi influențate de temperatura camerei, numărul de borcane, cantitatea și temperatura conținutului borcanelor. Înainte să comutați pe altceva resp. să deconectați, verificați ca în borcane să se creeze suficiente bule.

### Pregătirea

1. Umpleți borcanele, dar nu prea mult.
2. Ștergeți marginile borcanului, acestea trebuie să fie curate.

3. Așezați pe fiecare borcan o garnitură inelară, umedă, din cauciuc și capacul.

4. Închideți borcanele cu clipsuri. Așezați maxim șase borcane în spațiul de coacere.

### Reglare

1. Introduceți tava universală la nivelul 2. Așezați borcanele astfel încât să nu se atingă între ele.
2. Turnați ½ de litru de apă (cca. 80 °C) în tava universală.
3. Închideți ușa cuptorului.
4. Setați încălzire inferioară
5. Setați temperatura la 170 - 180 °C.

## Fierberea

### Fructe

După cca. 40 până la 50 de minute, se ridică bule la intervale scurte de timp. Deconectați cuptorul.

După 25 până la 35 de minute de căldură reziduală, scoateți borcanele din spațiul de coacere. La un timp mai îndelungat de răcire în incinta de preparare, se pot forma germini și gradul de aciditate a fructelor fierte va crește.

Fructe în borcane de un litru	de la apariția bulelor	Căldura reziduală
Mere, coacăze, căpșuni	deconectare	aprox. 25 minute
Cireșe, caise, piersici, agrișe	deconectare	aprox. 30 minute
Piure de mere, pere, prune	deconectare	aprox. 35 minute

**Legume**

Imediat ce în borcane se ridică bule, readuceți temperatura la 120 până la 140 °C. În funcție de tipul

legumelor, cca. 35 până la 70 de minute. După această perioadă, deconectați cuptorul și folosiți căldura reziduală.

Legume cu sos rece în borcane de un litru	de la apariția bulelor	Căldura reziduală
Castraveți	-	aprox. 35 minute
Sfeclă roșie	aprox. 35 minute	aprox. 30 minute
Varză de Bruxelles	aprox. 45 minute	aprox. 30 minute
Fasole, gulie, varză roșie	aprox. 60 minute	aprox. 30 minute
Mazăre	aprox. 70 minute	aprox. 30 minute

**Scoaterea borcanelor**

După fierberea pentru conservare, scoateți borcanele din spațiul de coacere.

**Atenție!**

Nu așezați borcanele pe un suport rece sau umed. Acestea pot crăpa.

**Dospirea aluatului**

Aluatul dospit crește vizibil mai repede decât la temperatura camerei și nu se usucă. Porniți funcționarea numai cu interiorul cuptorului răcit complet.

Lăsați întotdeauna aluatul dospit să dospească de două ori. Respectați datele din tabelele cu setări pentru prima și a 2-a dospire (dospirea aluatului și dospirea finală).

**Dospirea aluatului**

Puneți aluatul într-un castron rezistent la căldură și așezați-l pe grătar. Reglați în modul indicat în tabel.

În timpul procesului de dospire, nu deschideți ușa aparatului pentru că, în caz contrar, iese umezeala. Nu acoperiți aluatul.





În timpul funcționării se formează abur și condens pe geamul ușii. Ștergeți interiorul cuptorului după preparare. Dizolvați resturile de calcar cu puțin oțet și clătiți cu apă curată.

**Dospire finală**

Așezați produsul dumneavoastră de brutărie/patiserie la nivelul indicat în tabel.

Dacă doriți să preîncălziți, dospirea finală se va efectua în afara aparatului, într-un loc cald.

Temperatura și durata de dospire depind de tipul și de cantitatea de ingrediente. De aceea, datele din tabelul cu setări sunt valori orientative.

Preparatul	Accesorii/veselă	Nivelul	Mod de încălzire	Etapa	Temperatura în °C	Durata de preparare în min.
Aluat dospit, ușor	Castron	2		1.	-*	25-30
	Tava universală sau formă dreptunghiulară	2		2.	-*	10-20
Aluat dospit, greu și bogat în grăsimi	Castron	2		1.	-*	60-75
	Tava universală sau formă dreptunghiulară	2		2.	-*	45-60

\* cu încălzire  până la 50 °C

## Decongelare

Pentru decongelarea fructelor, legumelor și produselor de brutărie și patiserie congelate. Este recomandat ca peștele și carnea de pasăre să fie decongelate în frigider. Nu este adecvat pentru prăjiturile cu cremă sau frișcă.

Pentru decongelare, utilizați următoarele niveluri:

- 1 grătar: nivelul 2
- 2 grătare: nivelurile 3+1

**Recomandare:** Bucățile congelate felii sau porționate se decongelează mai rapid decât cele congelate în bloc.

Scoateți alimentele congelate din ambalaj și așezați-le într-un vas adecvat pe grătar.

Pe parcurs, amestecați sau întoarceți preparatele o dată sau de două ori. Bucățile mari trebuie întoarse de mai multe ori. Dacă este necesar, despărțiți alimentul în bucăți pe parcurs sau scoateți din aparat bucățile deja decongelate.

Lăsați preparatul decongelat să mai stea încă 10 până la 30 de minute în aparatul deconectat, pentru ca temperatura să se uniformizeze.

Produs congelat	Accesorii	Nivel	Mod de încălzire	Temperatură
De exemplu, torturi cu frișcă, torturi cu cremă de unt, torturi cu glazură de ciocolată sau zahăr, fructe, pui, cârnați și carne, pâine și chifle, prăjituri și alte produse de brutărie și patiserie	Grătar	2	☐*	Selectorul de temperatură rămâne deconectat

## Preparate de verificare

Aceste tabele au fost redactate pentru institutele de verificări, pentru a facilita verificarea aparatului.

Conform EN 60350-1.

### Coacere

Nu este obligatoriu ca produsele de brutărie și patiserie amplasate în tăvi sau forme introduse simultan în cuptor să fie gata în același timp.

Nivelurile de introducere la coacerea pe două niveluri:

- Tavă universală, nivelul 3  
Tavă de copt, nivelul 1
- Forme pe grătar  
primul grătar: nivelul 3  
al doilea grătar: nivelul 1

Nivelurile de coacere pe trei niveluri:

- Tavă de copt, nivelul 5
- Tavă universală, nivelul 3
- Tavă de copt: nivelul 1

Preparare cu două forme de tort:

- Pe un nivel (figura 1)
- Pe două niveluri (figura 2)

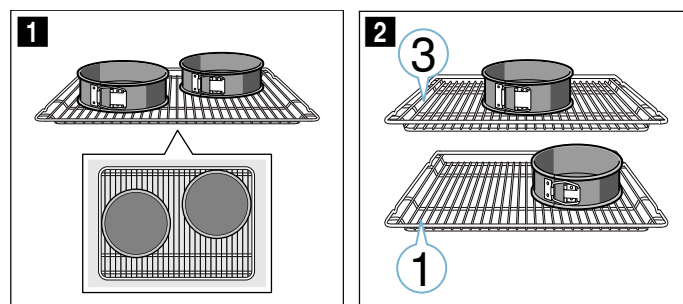

### Indicații

- Valorile de setare sunt valabile pentru introducerea în interiorul cuptorului rece.
- Respectați recomandările pentru preîncălzire din tabele. Valorile de setare sunt valabile fără încălzire rapidă.
- Pentru coacere, folosiți mai întâi cea mai scăzută dintre temperaturile indicate.

### Prepararea la grill

Introduceți suplimentar tava universală. Lichidul va fi colectat și interiorul cuptorului va rămâne mai curat.

## Coacere

Preparatul	Accesorii/veselă	Nivelul	Mod de încălzire	Temperatura în °C	Durata de preparare în min.
Fursecuri	Tavă universală	3	☐	140-150*	25-35
Fursecuri, 2 niveluri	Tavă universală + tavă de copt	3+1	☑	140-150*	30-45
Fursecuri, 3 niveluri	Tăvi de copt + tavă universală	5+3+1	☑	130-140*	35-50
Prăjituri mici	Tavă universală	3	☐	160-170*	20-35
Prăjituri mici, 2 niveluri	Tavă universală + tavă de copt	3+1	☑	140-160*	30-40
Prăjituri mici, 3 niveluri	Tăvi de copt + tavă universală	5+3+1	☑	130-150*	35-55
Blat de tort	Formă demontabilă Ø 26 cm	2	☐	160-170*	30-40
Blat de tort, 2 niveluri	Formă demontabilă Ø 26 cm	3+1	☑	150-160*	35-50

\*preîncălziți, nu utilizați funcția de încălzire rapidă

Preparatul	Accesorii/veselă	Nivelul	Mod de încălzire	Temperatura în °C	Durata de preparare în min.
Prăjitură cu mere învelite în aluat	2 forme din tablă neagră Ø20 cm	2		170-190	80-100
Prăjitură cu mere învelite în aluat, 2 niveluri	2 forme din tablă neagră Ø20 cm	3+1		170-190	70-90

\*preîncălziți, nu utilizați funcția de încălzire rapidă

### Preparare la grill

Preparatul	Accesorii	Nivelul	Mod de încălzire	Temperatura în °C	Durata de preparare în min.
Pâine prăjită, rumenită preîncălziți 10 min.	Grătar	5		3	0,2-1,5
Burgeri de vită, 12 bucăți * nu preîncălziți	Grătar	4		3	25-30*

\* întoarceți după 2/3 din timpul total







## Thank you for buying a Bosch Home Appliance!

Register your new device on MyBosch now and profit directly from:

- **Expert tips & tricks for your appliance**
- **Warranty extension options**
- **Discounts for accessories & spare-parts**
- **Digital manual and all appliance data at hand**
- **Easy access to Bosch Home Appliances Service**

Free and easy registration – also on mobile phones:

**[www.bosch-home.com/welcome](http://www.bosch-home.com/welcome)**



## Looking for help? You 'll find it here.

Expert advice for your Bosch home appliances, need help with problems or a repair from Bosch experts.

Find out everything about the many ways Bosch can support you:

**[www.bosch-home.com/service](http://www.bosch-home.com/service)**

**Contact data of all countries are listed in the attached service directory.**

**Robert Bosch Hausgeräte GmbH**

Carl-Wery-Straße 34

81739 München

Germany

**[www.bosch-home.com](http://www.bosch-home.com)**



9001454575

280399(A)