



## Frigider-Congelator

Instrucțiuni de utilizare manual

**Kühlschrank**

Bedienungsanleitung

**Frigorifer**

Manual i përdoruesit

**Frižider**

Korisničko uputstvo

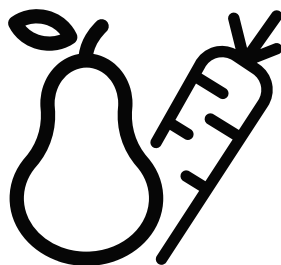

B1RCNA364XB



RO-DE-SQ-BS

## Citiți mai întâi acest manual!

Stimate client,

Sperăm că veți fi mulțumit de acest produs, care a fost fabricat în unități moderne și verificat conform celor mai riguroase proceduri de control al calității. Vă recomandăm să citiți cu atenție întregul manual înainte de a folosi produsul; păstrați manualul la îndemână, pentru a-l putea consulta pe viitor.

Acest manual

- Vă ajută să folosiți aparatul eficient și în siguranță.
- Citiți manualul înainte de a instala și utiliza produsul.
- Respectați instrucțiunile, în special cele referitoare la siguranță.
- Păstrați manualul într-un loc accesibil, pentru a-l putea consulta în viitor.
- Citiți și celelalte documente furnizate cu produsul.

Rețineți că acest manual se poate adresa și altor modele.

Acest manual de instrucțiuni conține următoarele simboluri:



Pericol de moarte sau pagube materiale.

**NOTĂ** Un pericol care poate cauza daune materiale produsului sau împrejurimilor acestuia



Informații importante sau sfaturi utile privind utilizarea.











Citiți manualul de utilizare.

<b>i</b> <b>INFORMAȚII</b>	
 <p><b>ENERGY</b></p> <p>SUPPLIER'S NAME MODEL IDENTIFIER (*)</p> <p>A A</p>	<p>Informațiile despre model, care sunt stocate în baza de date a produselor, pot fi obținute prin accesarea următorului site web și căutarea identificatorului dvs. de model (*) aflat pe eticheta energetică.</p> <p><a href="https://eprel.ec.europa.eu/">https://eprel.ec.europa.eu/</a></p>



## **1 Instrucțiuni de siguranță 4**

-  1.1. Scopul utilizării.....4
-  1.2. Siguranța copiilor, a persoanelor vulnerabile și a animalelor de companie.....4
-  1.3. Siguranța electrică..... 5
-  1.4. Siguranța la manipulare..... 5
-  1.5. Instrucțiuni instalare.....5
-  1.6. Informații generale privind siguranța ..... 6
-  1.7. Întreținere și curățare.....8
-  1.8.HomeWhiz..... 8
-  1.9.Iluminare..... 8

## **2 Instrucțiuni de mediu 9**

## **3 Prezentarea aparatului 10**

## **4 Instalarea 11**

- 4.1.Instrucțiuni pentru transportul ulterior al frigiderului.....11
- 4.2.Ajustarea picioarelor .....12
- 4.3.Conexiunea electrică.....12
- 4.4.Instalare penelor de plastic.....12

## **5 Pregătirea 13**

## **6 Utilizarea frigiderului 16**

- 6.1.Schimbarea lămpii de iluminare ....17
- 6.2.Avertizare ușă deschisă .....17
- 6.3.Cutia pentru lactate (depozitare la rece) ..... 17
- 6.4.Modul de deodorizare .....18

## **7 Întreținere și curățare 19**

## **8 Soluții recomandate pentru**

## **probleme 20**

# 1 Instrucțiuni de siguranță

- Această secțiune include instrucțiunile de siguranță necesare pentru a preveni riscul de vătămare corporală sau daune materiale.
- Compania noastră nu va fi făcută responsabilă pentru daunele care pot apărea dacă aceste instrucțiuni nu sunt respectate.

 Operațiunile de instalare și reparații vor fi întotdeauna efectuate de service autorizat.

 Utilizați întotdeauna piese de schimb și accesorii originale.

 Piesele de schimb originale vor fi furnizate timp de 10 ani, de la data achiziționării produsului.

 Nu reparați sau înlocuiți nici o piesă a produsului decât dacă este specificat în mod expres în manualul de utilizare.

 Nu efectuați nici o modificare asupra produsului.

## 1.1 Scopul utilizării

- Acest produs nu este destinat utilizării comerciale și nu trebuie utilizat în afara scopului prevăzut.

Acest produs este destinat operațiunilor interioare, cum ar fi gospodăriile sau similare.

De exemplu;

- În bucătăriile personalului din magazine, birouri și alte medii de lucru,
- la ferme,
- în unitățile de hoteluri, moteluri sau alte unități de odihnă care sunt utilizate de clienți,
- În pensiuni sau medii similare,
- În servicii de catering și aplicații similare non-retail.

Acest produs nu trebuie utilizat în medii externe deschise sau închise, cum ar fi vase, balcoane sau terase. Expunerea produsului la ploaie, zăpadă, lumina soarelui și vânt poate cauza riscul de incendiu.

## 1.2 Siguranța copiilor, a persoanelor vulnerabile și a animalelor de companie

• Acest produs poate fi folosit de copii cu vârsta de 8 ani și peste și de persoane cu capacități fizice, senzoriale sau mentale subdezvoltate sau cu lipsă de experiență și cunoștințe dacă au primit supraveghere sau instrucțiuni privind utilizarea aparatului într-un mod sigur pentru produs și pericolele implicate.

• Copiii între 3 și 8 ani au voie să pună și să scoată mâncare în/de la frigider.

• Produsele electrice sunt periculoase pentru copii și animale de companie. Copiii și animalele de companie nu trebuie să se joace, să se urce sau să intre în produs.

• Curățarea și întreținerea de către utilizator nu ar trebui să fie efectuate de copii decât dacă există cineva care îi supraveghează.

• Păstrați materialele de ambalare departe de copii. Risc de rănire și sufocare.

• Înainte de a arunca produsele vechi care nu vor mai fi folosite:

**1.** Deconectați cablul de alimentare de la priza de alimentare.

**2.** Tăiați cablul de alimentare și scoateți-l din aparat împreună cu ștecherul.

**3.** Nu scoateți rafturile și sertarele din produs pentru a preveni intrarea copiilor în interiorul aparatului.

**4.** Scoateți ușile.

**5.** Depozitați produsul astfel încât să nu fie răsturnat.

**6.** Nu permiteți copiilor să se joace cu produsul casat.

- Nu aruncați produsul aruncându-l în foc. Risc de explozie.

# Instrucțiuni de siguranță

- Dacă există o cheie disponibilă în ușa produsului, nu lăsați cheia la îndemâna copiilor.

## **⚠️ 1.3 Siguranța electrică**

- Produsul nu trebuie conectat la priză în timpul operațiunilor de instalare, întreținere, curățare, reparare și transport.
- În cazul în care cablul de alimentare este deteriorat, acesta va fi înlocuit de service autorizat numai pentru a evita orice risc care ar putea apărea.
- Nu introduceți cablul de alimentare sub produs sau în spatele acestuia. Nu puneți obiecte grele pe cablul de alimentare. Cablul de alimentare nu trebuie să fie îndoit, zdrobit și să intre în contact cu nicio sursă de căldură
- Nu utilizați un prelungitor, mufă multiplă sau adaptor pentru a utiliza produsul.
- Prizele portabile multiple sau sursele de alimentare portabile se pot supraîncălzi și provoca incendii. Astfel, nu aveți un multiplu în spatele sau în apropierea produsului.
- Ștecherul trebuie să fie ușor accesibil. Dacă acest lucru nu este posibil, la instalația electrică va fi disponibil un mecanism care să respecte legislația electrică și care să deconecteze toate bornele de la rețea (siguranță, întrerupător, întrerupător principal etc.).
- Nu atingeți ștecherul cu mâinile ude
- Când deconectați aparatul, nu țineți de cablul de alimentare, ci de ștecher.

## **⚠️ 1.4 Siguranța la manipulare**

- Acest produs este greu, nu îl manipulați singur.
- Nu țineți produsul de ușă în timp ce manevrați produsul.
- Aveți grijă să nu deteriorați sistemul de răcire și conductele în timpul manipulării produsului. Nu utilizați produsul dacă țevile sunt deteriorate și contactați un service autorizat

## **⚠️ 1.5 Instrucțiuni instalare**

- Contactați Serviciul Autorizat pentru instalarea produsului. Pentru a pregăti produsul pentru instalare, consultați informațiile din ghidul utilizatorului și asigurați-vă că utilitățile electrice și de apă sunt necesare. Dacă instalația nu este adecvată, chemați un electrician și un instalator calificat pentru ca aceștia să facă aranjamentele necesare. În caz contrar, pot apărea șoc electric, incendiu, probleme cu produsul sau răni
- Verificați dacă produsul este deteriorat înainte de a-l instala. Nu instalați produsul dacă este deteriorat.
- Așezați produsul pe o suprafață plană și tare și echilibrați cu picioarele reglabile. În caz contrar, frigiderul se poate răsturna și poate provoca răni
- Produsul trebuie instalat într-un mediu uscat și ventilat. Nu țineți sub produs covoare, covoare sau huse de podea similare. Acest lucru poate cauza risc de incendiu ca urmare a ventilației necorespunzătoare!
- Nu blocați sau acoperiți orificiile de ventilație. În caz contrar, consumul de energie poate crește și poate apărea deteriorarea produsului.

# Instrucțiuni de siguranță

- Nu conectați produsul la sisteme de alimentare cum ar fi sursele de energie solară. În caz contrar, poate apărea deteriorarea produsului ca urmare a fluctuațiilor bruște de tensiune!
- Cu cât un frigider conține mai mult agent frigorific, cu atât camera de instalare va fi mai mare. În încăperi foarte mici, poate apărea un amestec inflamabil gaz-aer în cazul unei scurgeri de gaz în sistemul de răcire. Este necesar cel puțin 1 m<sup>3</sup> de volum pentru fiecare 8 grame de agent frigorific. Cantitatea de agent frigorific disponibil în produsul dumneavoastră este specificată în eticheta de tip.
- Locul de instalare a produsului nu trebuie expus la lumina directă a soarelui și nu trebuie să fie în apropierea unei surse de căldură, cum ar fi sobe, calorifere etc.

Dacă nu puteți împiedica instalarea produsului în apropierea unei surse de căldură, trebuie să utilizați o placă izolatoare adecvată, iar distanța minimă până la sursa de căldură va fi cea specificată mai jos.

- La cel puțin 30 cm distanță de surse de căldură, cum ar fi sobe, unități de încălzire și încălzitoare etc.,

- Și la cel puțin 5 cm distanță de cuptoarele electrice.

- Produsul dumneavoastră are clasa de protecție I. Conectați produsul la o priză cu împământare care respectă valorile de tensiune, curent și frecvență specificate în eticheta de tip. Priza va fi echipată cu o siguranță cu o putere nominală de 10 A – 16 A. Compania noastră nu va fi responsabilă pentru daunele care vor fi suferite ca urmare a utilizării produsului fără a asigura împământarea și conexiunile electrice realizate conform prevederilor locale sau reglementarile naționale.

- Cablul de alimentare al produsului trebuie deconectat în timpul instalării. În caz contrar, poate apărea riscul de electrocutare și rănire!
- Nu conectați produsul la prize slăbite, rupte, murdare, deteriorate sau la prize care au ieșit din locaș sau prize cu risc de contact cu apa.
- Așezați cablul de alimentare și furtunurile (dacă sunt disponibile) ale produsului astfel încât să nu provoace riscul de împiedicare.
- Pătrunderea umidității în părțile sub tensiune sau în cablul de alimentare poate cauza scurtcircuit. Astfel, nu utilizați produsul în medii umede sau în zone în care apa poate stropi (de exemplu, garaj, spălătorie etc.) Dacă frigiderul este udat de apă, scoateți-l din priză și contactați un service autorizat.
- Nu conectați frigiderul la dispozitive de economisire a energiei. Aceste sisteme sunt dăunătoare pentru produs.

## 1.6 Informații generale privind siguranța

- Nu utilizați soluții chimice pe produs. Aceste materiale prezintă risc de explozie.
- În cazul unei defecțiuni a produsului, deconectați-l din priză și nu utilizați până când nu este reparat de către service-ul autorizat. Există riscul de electrocutare!
- Nu așezați o sursă de flacără (de exemplu, lumânări, țigări etc.) pe produs sau în apropierea acestuia.
- Nu urcați pe produs. Pericol de cădere și rănire!
- Nu deteriorați țevile sistemului de răcire folosind unelte ascuțite și perforatoare. Agentul frigorific care se pulverizează în cazul perforării țevilor de gaz, prelungirilor țevilor sau a stratului de acoperire a suprafeței superioare poate provoca iritații ale pielii și răni ale ochilor.
- Nu așezați și nu utilizați aparate electrice în interiorul frigiderelor/congelatorului decât dacă acest lucru este recomandat de către producător.

# Instrucțiuni de siguranță

- Nu blocați nicio parte a mâinilor sau a corpului de părțile mobile din interiorul produsului. Aveți grijă să preveniți blocarea degetelor în trez frigider și ușa. Aveți grijă când deschideți sau închideți ușa dacă sunt copii în preajmă
- Nu puneți la gură înghețată, cuburi de gheață sau alimente congelate imediat ce le scoateți din congelator. Risc de degeraturi!
- Nu atingeți pereții interiori, părțile metalice ale congelatorului sau alimentele păstrate în frigider cu mâinile ude. Risc de degeraturi!
- Nu puneți cutii de sifon sau cutii și sticle care conțin lichide care pot îngheța în compartimentul congelator. Cutiile sau sticlele pot exploda. Pericol de rănire și daune materiale!
- Nu utilizați și nu așezați materiale sensibile la temperatură precum spray-uri inflamabile, obiecte inflamabile, gheață carbonică sau alți agenți chimici în apropierea frigiderului. Pericol de incendiu și explozie!
- Nu depozitați în interiorul produsului materiale explozive, cum ar fi cutii de aerosoli, cu materiale inflamabile.
- Nu așezați cutii care conțin lichide peste produs. Stropirea cu apă pe o parte electrică poate cauza riscul de electrocutare sau incendiu
- Acest produs nu este destinat depozitării și răcirii medicamentelor, plasmei sanguine, preparatelor de laborator sau materialelor și produselor similare care fac obiectul Directivei Produselor Medicale.
- Dacă produsul este utilizat în scopul pentru care nu a fost destinat, acesta poate cauza deteriorarea sau deteriorarea produselor păstrate în interior.
- Dacă frigiderul dumneavoastră este echipat cu lumină albastră, nu priviți această lumină cu dispozitive optice. Nu vă uitați direct la lumina UV LED pentru o lungă perioadă de timp. Razele ultraviolete pot provoca oboseala ochilor.
- Nu umpleți produsul cu mai multe alimente decât capacitatea acestuia. Pot apărea răni sau deteriorări dacă conținutul frigiderului cade atunci când ușa este deschisă. Probleme similare pot apărea atunci când un obiect este plasat peste produs
- Asigurați-vă că ați îndepărtat orice gheață sau apă care ar fi putut cădea pe podea pentru a preveni rănirea.
- Schimbați locațiile rafturilor/rafturilor pentru sticle de pe ușa frigiderului dvs. în timp ce rafturile sunt numai goale. Pericol de vătămare fizică!
- Nu așezați pe produs obiecte care pot cădea/răsturna. Aceste obiecte pot cădea în timpul deschiderii sau închiderii ușii și pot provoca răni și/sau daune materiale.
- Nu loviți și nu exercitați presiune excesivă pe suprafețele din sticlă. Sticla spartă poate provoca răni și/sau daune materiale.
- Sistemul de răcire al produsului dumneavoastră conține agent frigorific R600a. Tipul de agent frigorific utilizat în produs este specificat în eticheta de tip. Acest gaz este inflamabil. Prin urmare, aveți grijă să nu deteriorați sistemul de răcire și conductele în timpul utilizării produsului. În caz de deteriorare a conductelor;
  - Nu atingeți produsul sau cablul de alimentare,
  - Țineți produsul departe de surse potențiale de incendiu care ar putea provoca focul produsului.

# Instrucțiuni de siguranță

- Ventilati zona în care este plasat produsul. Nu folosiți un ventilator.

- Contactați service-ul autorizat.

- Dacă produsul este deteriorat și observați o scurgere de gaz, vă rugăm să stați departe de gaz. Gazul poate provoca arsuri dacă intră în contact cu pielea dumneavoastră.

## 1.7 Intreținere și curățenie

- Nu trageți de mânerul ușii dacă mutați produsul pentru curățare. Mânerul poate provoca răni dacă este tras prea tare.
- Nu curățați produsul prin pulverizare sau turnare cu apă pe produs și în interiorul produsului. Risc de electrocutare și incendiu.
- Nu folosiți unelte ascuțite sau abrazive pentru a curăța produsul. Nu folosiți materiale precum agenți de curățare de uz casnic, detergenți, gaz, benzină, alcool, ceară etc.
- Folosiți agenți de curățare și întreținere care nu sunt dăunători pentru alimente numai în interiorul produsului.
- Nu utilizați abur sau materiale de curățare aburite pentru curățarea produsului și pentru dezghețarea gheții din interiorul acestuia. Aburul intră în contact cu zonele sub tensiune din frigider și provoacă scurtcircuit sau șoc electric!
- Aveți grijă să păstrați apa departe de circuitele electronice sau de iluminatul produsului.
- Utilizați o cârpă curată și uscată pentru a șterge praful sau materialul străin de pe vârfurile dopurilor. Nu folosiți o bucată de cârpă umedă sau umedă pentru a curăța ștecherul. În caz contrar, poate apărea riscul de incendiu sau electrocutare.

## 1.8 HomeWhiz (Este posibil să nu fie aplicabil pentru toate modelele)

- Urmați avertismentele de siguranță chiar dacă sunteți departe de produs în timp ce utilizați produsul prin aplicația HomeWhiz. De asemenea, acordați atenție avertismentelor din aplicație.

## 1.9 Iluminare (Este posibil să nu fie aplicabil pentru toate modelele)

- Contactați un service autorizat când înlocuiți LED-ul/becul folosind pentru iluminare.



## 2 Instrucțiuni de mediu

### 2.1 Conformitatea cu Directiva DEEE și eliminarea deșeurilor:

Acest produs este în conformitate cu Directiva UE DEEE (2012/19/UE). Acest produs poartă un simbol de clasificare pentru deșeurile de echipamente electrice și electronice (DEEE).



Acest simbol indică faptul că acest produs nu trebuie aruncat împreună cu alte deșeurile menajere la sfârșitul duratei de viață. Dispozitivul folosit trebuie returnat la

punctul oficial de colectare pentru reciclarea dispozitivelor electrice și electronice. Pentru a găsi aceste sisteme de colectare, vă rugăm să contactați autoritățile locale sau distribuitorul de unde a fost achiziționat produsul. Fiecare gospodărie joacă un rol important în recuperarea și reciclarea aparatelor vechi. Eliminarea adecvată a aparatului uzat ajută la prevenirea potențialelor consecințe negative asupra mediului și sănătății umane.

### 2.2 Conformitate cu Directiva RoHS

Produsul pe care l-ați achiziționat respectă Directiva UE RoHS (2011/65/UE). Nu conține materiale dăunătoare și interzise specificate în directivă.

### 2.3 Informații despre ambalaj

Materialele de ambalare ale produsului sunt fabricate din materiale reciclabile în conformitate cu reglementările noastre naționale de mediu. Nu aruncați materialele de ambalare împreună cu deșeurile menajere sau de altă natură. Depozitați-le la punctele de colectare a materialelor de ambalare desemnate de autoritățile locale.



### 3 Prezentarea aparatului

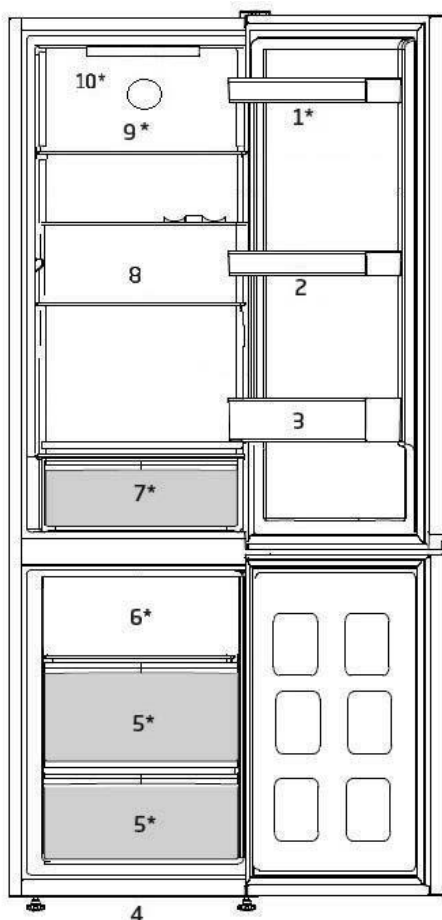

- |    |   |     |                      |
|----|---|-----|----------------------|
| 1. | Etajere   | 7.  | Cutia pentru lactate |
| 2. | Suport ouă  | 8.  | Rafturi ajustabile   |
| 3. | Raft pentru sticle                                  | 9.  | Ventilator frigider  |
| 4. | Picior reglabil                                     | 10. | Lampă de iluminare   |
| 5. | Compartiment pentru păstrarea alimentelor congelate |     |                      |
| 6. | Raft  |     |                      |

**\*Este posibil să nu fie disponibil pentru toate modelele**



Cifrele care apar în acest manual de instrucțiuni sunt schematice și pot să nu corespundă exact cu produsul dumneavoastră. Dacă piesele subiect nu sunt incluse în produsul pe care l-ați achiziționat, atunci este valabil pentru alte modele.

## 4 Instalarea

 Citiți mai întâi secțiunea „Instrucțiuni de siguranță”!

### 4.1. Instrucțiuni pentru transportul ulterior al frigiderului

Contactați un service autorizat pentru instalarea produsului. Pentru a pregăti produsul pentru utilizare, consultați informațiile din manualul de utilizare și asigurați-vă că instalația electrică și instalația de apă sunt adecvate. Dacă nu, apelați un electrician și un tehnician calificat pentru a efectua toate aranjamentele necesare.

	<b>AVERTISMENT:</b> Producătorul nu poate fi tras la răspundere pentru daunele care pot apărea din procedurile efectuate de persoane neautorizate.
	<b>AVERTISMENT:</b> Produsul nu trebuie conectat la priză în timpul instalării. În caz contrar, există riscul de deces sau rănire gravă!
	<b>AVERTISMENT:</b> Dacă spațiul liber al ușii din încăperea în care va fi amplasat produsul este atât de strâns încât să împiedice trecerea produsului, scoateți ușa încăperii și treceți produsul prin ușă rotindu-l în lateral; dacă acest lucru nu funcționează, contactați serviciul autorizat.

- Trebuie asigurată o ventilație adecvată în jurul produsului dumneavoastră pentru a obține o funcționare eficientă. Dacă produsul urmează să fie plasat într-o adâncitură din perete, acordați atenție să lăsați o distanță de cel puțin 5 cm cu tavanul și pereții laterali.
- Vă rugăm să asigurați o distanță de cel puțin 5 cm pentru circulația aerului între partea din spate a produsului și perete, pentru a evita condensul pe panoul din spate al produsului.
- Produsul dumneavoastră necesită o circulație adecvată a aerului pentru a funcționa eficient.
- Dacă produsul va fi așezat într-o încăpere, nu uitați să lăsați un spațiu liber de cel puțin 5 cm între produs și tavan, peretele din spate și pereții laterali. Verificați dacă componenta de protecție a spațiului din peretele din spate este prezentă în locația sa (dacă este furnizată împreună cu produsul). Dacă componenta nu este disponibilă, sau dacă este pierdută sau căzută, poziționați produsul astfel încât să rămână un spațiu liber de cel puțin 5 cm între suprafața din spate a produsului și peretele încăperii. Spațiul liber din spate este important pentru funcționarea eficientă a produsului

- Așezați produsul pe o suprafață plană pentru a preveni șocurile.
- Instalați produsul la cel puțin 30 cm distanță de sursele de căldură, cum ar fi plite, sobe și la cel puțin 5 cm distanță de cuptoarele electrice.
- Produsul nu trebuie expus la lumina directă a soarelui și păstrat în locuri umede.

## Instalarea

### 4.2. Ajustarea picioarelor

Dacă produsul stă dezechilibrat după instalare, reglați picioarele din față rotindu-le spre dreapta sau spre stânga.



### 4.3. Conexiunea electrică



**AVERTISMENT:** Nu efectuați conexiuni prin cabluri prelungitoare sau mufe multiple



**AVERTISMENT:** Cablul de alimentare deteriorat trebuie înlocuit de către agentul de service autorizat.



Dacă urmează să fie instalate două răcitoare una lângă alta, ar trebui să existe o distanță de cel puțin 4 cm între ele.

- Compania noastră nu va fi responsabilă pentru nici o daună care va apărea atunci când produsul este utilizat fără împământare și conexiune electrică în conformitate cu reglementările naționale.
- Fișa cablului de alimentare trebuie să fie la îndemână după instalare.
- Nu utilizați prelungitoare sau prize multiple fără fir între produsul dumneavoastră și priza de perete.

### Avertisment de suprafață fierbinte!



Pereții laterali ai produsului dumneavoastră sunt echipați cu conducte de agent frigorific pentru a îmbunătăți sistemul de răcire. Agentul frigorific cu temperaturi ridicate poate curge prin aceste zone, rezultând suprafețe fierbinți pe pereții laterali. Acest lucru este normal și nu necesită nicio întreținere. Vă rugăm să acordați atenție când atingeți aceste zone.

### 4.4. Instalare penelor de plastic

Utilizați pene de plastic din pachetul furnizat împreună cu produsul pentru a oferi spațiu suficient pentru circulația aerului între produs și perete.

1. Pentru a atașa penele, scoateți șuruburile de pe produs și utilizați șuruburile furnizate împreună cu pene.
2. Atașați 2 pene de plastic pe capacul de ventilație, așa cum se arată în figură

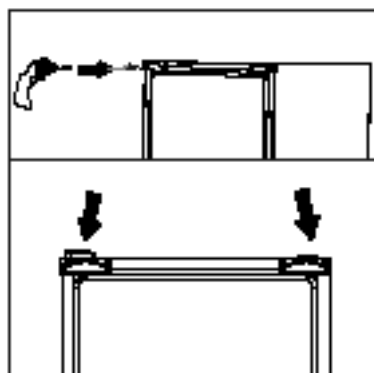

## 5 Pregătirea

**!** Citiți mai întâi secțiunea „Instrucțiuni de siguranță”.

- Pentru un aparat de sine stătător; „Acest aparat frigorific nu este destinat a fi utilizat ca aparat încorporat.
- Frigiderul dumneavoastră trebuie instalat la cel puțin 30 cm distanță de sursele de căldură precum plite, cuptoare, încălzire centrală și aragaz și la cel puțin 5 cm distanță de cuptoarele electrice și nu trebuie amplasat sub lumina directă a soarelui.
- Temperatura ambiantă a încăperii în care instalați frigiderul trebuie să fie de cel puțin +5°C. Utilizarea frigiderului în condiții mai răcoroase nu este recomandată în ceea ce privește eficiența acestuia.
- Vă rugăm să vă asigurați că interiorul frigiderului dumneavoastră este curățat temeinic.
- Dacă urmează să fie instalate două frigidere una lângă alta, trebuie să existe o distanță de cel puțin 2 cm între ele.
- Când frigiderul funcționează pentru prima dată, vă rugăm să respectați următoarele instrucțiuni în primele șase ore:
  - Ușa nu trebuie deschisă frecvent
  - Acesta trebuie să funcționeze fără nici un aliment în interior.
  - Nu deconectați frigiderul de la rețeaua electrică. În cazul în care are loc o pană decurent vă rugăm să consultați avertismentele din secțiunea ”Soluțiile recomandate pentru probleme”.
- Ambalajul original și materialele de protecție ar trebui păstrate pentru transportul sau mutarea ulterioară.
- Coșurile/sertarele care sunt prevăzute cu compartimentul de răcire trebuie să fie întotdeauna în uz pentru un consum redus de energie și pentru condiții de depozitare mai bune.
- Contactul alimentelor cu senzorul de temperatură din compartimentul congelator poate crește consumul de energie al aparatului. Astfel, orice contact cu senzorul (senzorii) trebuie evitat.
- La unele modele, tabloul de bord se oprește automat la 1 minut după ce ușa s-a închis. Acesta va fi reactivat atunci când ușa s-a deschis sau s-a apăsat pe orice tastă.
- Din cauza schimbării de temperatură ca urmare a deschiderii/închiderii ușii produsului în timpul funcționării, condensul pe rafturile ușii/corpului și recipientelor de sticlă este normal.
- Deoarece aerul cald și umed nu va pătrunde direct în produs atunci când ușile nu sunt deschise, produsul dumneavoastră se va optimiza în condiții suficiente pentru a vă proteja alimentele. Funcțiile și componentele precum compresor, ventilator, încălzire, dezghețare, iluminare, afișaj și așa mai departe vor funcționa în funcție de nevoile de consum minim de energie în aceste circumstanțe
- În cazul în care există mai multe opțiuni, rafturile din sticlă trebuie amplasate astfel încât orificiile de evacuare a aerului de la peretele din spate să nu fie blocate, de preferință, orificiile de aer rămân sub raftul de sticlă. Această combinație poate ajuta la îmbunătățirea distribuției aerului și a eficienței energetice.

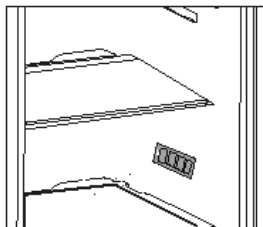

# Reversibilitate uși

Se procedează în ordine numerică

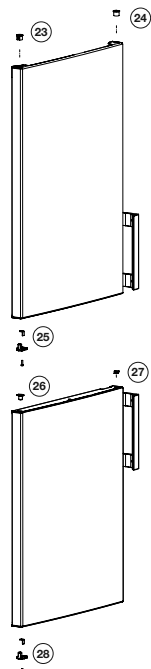
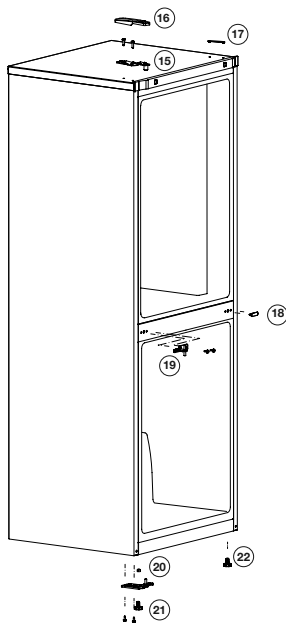
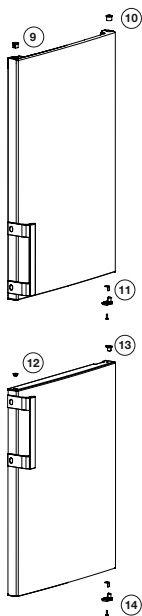
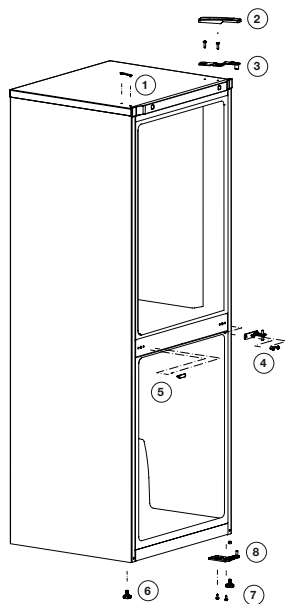

# Reversibilitate uși

Se procedează în ordine numerică

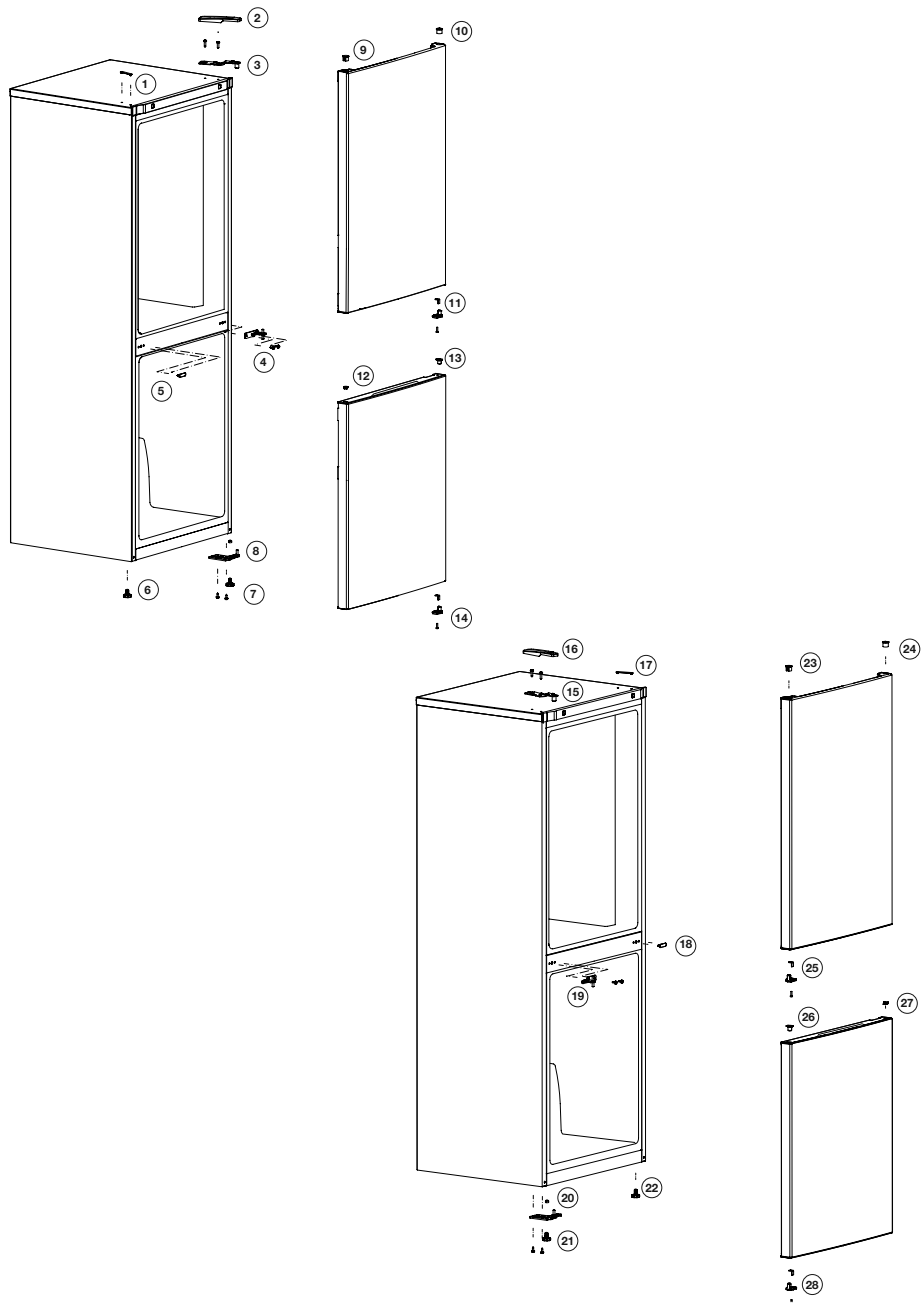

## 6. Utilizarea frigiderului

 Citiți mai întâi secțiunea „Instrucțiuni de siguranță”!

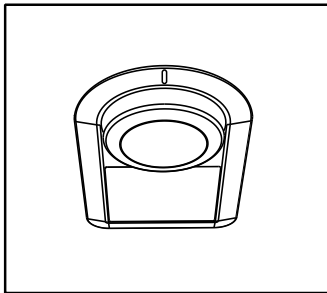

Temperatura de funcționare este reglată de controlul temperaturii.

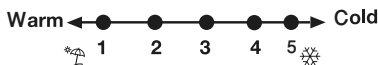

**1=Setarea cea mai scăzută de răcire (setarea cea mai caldă).**

**4=Setarea cea mai ridicată de răcire (setarea cea mai rece).**

Temperatura medie din frigider ar trebui să fie în jur de +5°C.

Vă rugăm să alegeți setarea în funcție de temperatura dorită.

Vă rugăm să rețineți că în zona de răcire vor fi temperaturi diferite.

Regiunea cea mai rece este imediat deasupra compartimentului de legume.

Temperatura interioară depinde și de temperatura ambiantă, de frecvența cu care se deschide ușa și de cantitatea de alimente păstrate în interior.

Deschiderea frecventă a ușii duce la creșterea temperaturii interioare. Din acest motiv, se recomandă să închideți din nou ușa cât mai curând posibil după utilizare.

### Buton de setare a termostatului

Temperatura interioară a frigiderului dumneavoastră se modifică din următoarele motive;

- Temperaturi sezoniere,
- Deschiderea frecventă a ușii și lăsarea ușii deschisă pentru perioade lungi de timp,
- Mâncarea se pune la frigider fără să se răcească la temperatura camerei
- Locația frigiderului în cameră (de exemplu, expunerea la lumina soarelui).
- Puteți regla temperatura interioară variabilă din aceste motive utilizând termostatul. Numerele din jurul butonului termostatului indică gradele de răcire.
- Dacă temperatura ambiantă este mai mare de 32°C, rotiți butonul termostatului în poziția maximă.
- Dacă temperatura ambiantă este mai mică de 25°C, rotiți butonul termostatului în poziția minimă.

**\*Este posibil să nu fie disponibil pentru toate modelele**



Cifrele din acest manual de utilizare sunt schematice și este posibil să nu se potrivească exact cu produsul. Dacă piesele subiect nu sunt incluse în produsul pe care l-ați achiziționat, atunci acele piese sunt valabile pentru alte modele.



### Dezghetare

#### Compartiment frigider

Compartimentul frigider efectuează dezghețare complet automată. Pe peretele interior din spate al compartimentului frigider pot apărea picături de apă și o îngheț de până la 7-8 mm, în timp ce frigiderul se răcește. O astfel de formare este normală ca urmare a sistemului de răcire.

Formarea de îngheț se dezgheță prin efectuarea dezghețării automate cu anumite intervale datorită sistemului automat de dezghețare al peretelui din spate. Utilizatorul nu este obligat să răzuie gheața sau să îndepărteze picăturile de apă.

Apa rezultată din dezghețare trece din canalul de colectare a apei și curge în evaporator prin conducta de scurgere și se evaporă de la sine.

Compartimentul congelator nu efectuează dezghețarea automată pentru a preveni degradarea alimentelor congelate. Compartimentul congelator se dezgheta automat.

Verificați regulat pentru a vedea dacă conducta de scurgere este înfundată sau nu și curățați-o cu bastonul în orificiu atunci când este necesar.

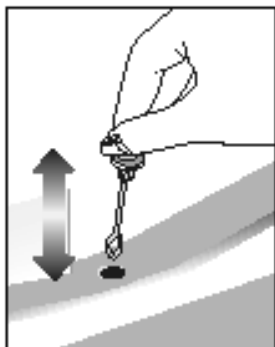

### 6.1.Schimbarea lămpii de iluminare

Pentru a schimba becul/LED-ul folosit pentru iluminarea frigiderului, apălați Serviciul Autorizat.

Lămpile utilizate în acest aparat nu sunt potrivite pentru iluminarea încăperii casnice. Scopul acestei lămpi este de a ajuta utilizatorul să plaseze alimentele în frigider/congelator într-un mod sigur și confortabil.

Lămpile utilizate în acest aparat trebuie să reziste la condiții fizice extreme, cum ar fi temperaturi sub -20 °C.

**(doar ladă și congelator vertical)**

### 6.2.Avertizare ușă deschisă

Se aude un semnal dacă ușa frigiderului / congelatorului rămâne deschisă pentru o anumită perioadă de timp. Acest semnal acustic dispare de îndată ce apăsați orice tastă sau închideți ușa din nou.

### 6.3.Cutia pentru lactate (depozitare la rece)

Cutia pentru lactate (depozitare la rece) asigură o temperatură mai scăzută în compartimentul pentru frigider. Utilizați această cutie pentru a depozita delicatose (salam, cârnați, produse lactate etc.) care necesită o temperatură de depozitare mai scăzută sau produse din carne, pui sau pește pentru consum imediat. Nu depozitați fructele și legumele în această cutie.

### 6.4.Modul de deodorizare (FreshGuard)

Modulul de deodorant elimină rapid mirosurile neplăcute din frigider înainte ca acestea să pătrundă pe suprafețe. Datorită acestui modul, care este amplasat pe tavanul compartimentului pentru alimente proaspete, mirosurile neplăcute se dizolvă în timp ce aerul este trecut activ pe filtrul de mirosuri, apoi aerul care a fost curățat de filtru este reemis în compartimentul alimentar. În acest fel, mirosurile nedorite care pot apărea în timpul depozitării alimentelor în frigider sunt eliminate înainte ca acestea să pătrundă pe suprafețe. Acest lucru se realizează datorită ventilatorului, LED-ului și filtrului de miros integrat în modul. În utilizarea zilnică, modulul de deodorant se va porni automat în mod periodic. Pentru a menține performanța eficientă, se recomandă ca filtrul în modulul de deodorizare să fie de către furnizorul de servicii autorizat la fiecare 5 ani. Datorită ventilatorului integrat în modul, zgomotul pe care îl veți auzi în timpul funcționării este normal. Dacă deschideți ușa compartimentului pentru alimente proaspete în timp ce modulul este activ, ventilatorul se va opri temporar și va relua de unde a rămas după un timp ce ușa este închisă din nou. În caz de întrerupere a curentului, modulul dezodorizant va relua acolo unde sa oprit pe durata totală de funcționare, odată ce este alimentat din nou.



Se recomandă păstrarea alimentelor aromate (cum ar fi brânză, măslina și delicatose) în ambalajele lor și sigilate pentru a evita mirosurile neplăcute care pot apărea atunci când se amestecă mirosurile diferitelor alimente. În plus, se recomandă să scoateți rapid alimentele stricate din frigider pentru a preveni stricarea celorlalte alimente și pentru a evita mirosurile neplăcute..

## 7 Întreținere și curățare

- ⚠** Citiți mai întâi secțiunea „Instrucțiuni de siguranță”!
- ⚠** Nu utilizați niciodată gaz, benzină sau substanțe similare pentru curățare.
- ⚠** Vă recomandăm să deconectați aparatul înainte de curățare
- ⚠** Nu utilizați niciodată instrumente abrazive ascuțite, săpun, detergenți de uz casnic, detergent și ceară pentru curățare.
- ⚠** La dispozitivele care nu sunt fără gheață, pe perețele din spate al compartimentului de răcire se formează picături de apă, care pot îngheța formând un strat de gheață gros cât un deget. Nu îndepărtați, nu curățați, nu aplicați niciodată ulei sau alte mijloace.
- ⚠** Curățați suprafețele exterioare a aparatului numai cu o cârpă din microfibră ușor umezită. Bureții și alte ajutoare de curățare pot zgâria suprafața.
- i** Folosiți apă caldă pentru a curăța interiorul, apoi ștergeți cu o cârpă uscată.
- i** Ștergeți interiorul cu o cârpă umezită într-o soluție de o linguriță de bicarbonat de sodiu dizolvat în 1l apă, apoi ștergeți cu o cârpă uscată.
- ⚠** Asigurați-vă că nu intră apă în carcasa lămpii și în alte componente electrice.
- ⚠** Dacă frigiderul nu va fi utilizat o perioadă lungă de timp, deconectați-l de la priză și scoateți toate alimentele, lăsând ușa întredeschisă.
- i** Verificați periodic garniturile ușii, asigurându-vă că nu s-au murdărit cu alimente.
- ⚠** Pentru a îndepărta suporturile ușii, scoateți tot conținutul și apoi pur și simplu împingeți suportul ușii în sus de la bază.
- ⚠** Nu utilizați niciodată agenți de curățare sau apă care conțin clor pentru a curăța suprafețele exterioare și părți ale produsului acoperite cu crom. Clorul provoacă coroziune pe astfel de suprafețe metalice
- ⚠** Nu folosiți unelte ascuțite, abrazive, săpun, agenți de curățare de uz casnic, detergenți, kerosen, păcură, lac etc. pentru a preveni îndepărtarea și deformarea amprentelor de pe partea din plastic. Utilizați apă caldă și o cârpă moale pentru curățare și apoi ștergeți-o.

### Protejarea suprafețelor din plastic

- i** Nu introduceți în frigider ulei sau alimente gătite în ulei în recipiente fără capac, deoarece acestea vor deteriora suprafețele din plastic ale frigiderului. Dacă uleiul ajunge pe suprafețele din plastic, curățați-le și clătiți-le imediat cu apă caldă.

## 8 Soluții recomandate pentru probleme

Vă rugăm să parcurgeți această listă înainte de a contacta serviciul pentru clienți. Acest lucru vă poate economisi timp și bani. Lista conține probleme mai frecvente care nu sunt cauzate de defecte de manoperă sau materiale. Nu toate funcțiile descrise aici sunt disponibile pentru fiecare model.

### Dacă frigiderul nu funcționează.

- Ștecherul de alimentare nu este introdus corect. >>> Introduceți ștecherul în priză cât de departe poate ajunge.
- Siguranța respectivă a casei s-a ars >>> Verificați siguranța.

### Condens pe pereții laterali ai zonei de răcire (Multizone, control răcire și FlexiZone).

- Ușa a fost deschisă frecvent. >>> Evitați deschiderea frecventă a ușii frigiderului.
- Umiditatea din zonă este prea mare. >>> Nu așezați frigiderul în locuri cu umiditate ridicată.
- Alimentele cu un conținut ridicat de lichid se pastrează în recipiente deschise. >>> Nu păstrați alimente cu conținut ridicat de lichid în recipiente deschise.
- Ușa frigiderului este deschisă. >>> Închideți ușa frigiderului.
- Termostatul este setat la o temperatură foarte scăzută. >>> Reglați termostatul în consecință.

### Dacă compresorul nu funcționează.

- Un circuit de protecție oprește compresorul în cazul unor întreruperi scurte în alimentarea cu energie și dacă dispozitivul este pornit și oprit prea des și rapid, deoarece presiunea agentului frigorific trebuie egalizat pentru o perioadă. Frigiderul va începe să funcționeze din nou după aproximativ șase minute. Vă rugăm să contactați serviciul pentru clienți dacă frigiderul dumneavoastră nu începe să funcționeze după expirarea acestui timp.
- Frigiderul se dezgheta. >>> Acest lucru este complet normal într-un frigider care se dezghetă complet automat. Aparatul se dezgheta din cand în cand.
- Ștecherul nu este conectat. >>> Verificați dacă ștecherul a fost introdus corect.
- Temperatura nu este setată corect. >>> Alegeți o temperatură potrivită.
- S-a întrerupt curentul. >>> De îndată ce alimentarea cu energie este restabilită, frigiderul va începe să funcționeze din nou.

### Zgomotul de funcționare crește atunci când frigiderul funcționează.

- Performanța dispozitivului de răcire se poate modifica în funcție de temperatura ambientală. Acest lucru este complet normal și nu este o defecțiune.

## Soluții recomandate pentru probleme

Frigiderul funcționează foarte intens sau foarte mult timp.

- Noul dvs. dispozitiv poate fi puțin mai lat decât predecesorul său. Frigiderele mari funcționează adesea puțin mai mult.

Temperatura mediului ambiant poate fi foarte ridicată. >>> Dispozitivul funcționează puțin mai mult la temperaturi ambientale ridicate.

- Este posibil ca frigiderul să fi fost pornit recent sau să fi fost umplut cu alimente. >>> Dacă frigiderul a fost pornit recent sau a fost umplut cu alimente, va dura ceva timp până când ajunge la temperatura setată. Asta este normal.
- Cu puțin timp înainte, în frigider au fost puse cantități mari de alimente calde. >>> Nu puneți alimente calde sau chiar fierbinți în frigider.
- Ușile au fost deschise frecvent sau nu s-au închis corespunzător pentru o perioadă lungă de timp. >>> Frigiderul trebuie să funcționeze mai mult deoarece aerul cald a pătruns în interior. Evitați deschiderea frecventă a ușilor.
- Ușile frigiderului sau congelatorului nu au fost închise corect. >>> Asigurați-vă că ușile s-au închis corect.
- Temperatura frigiderului este setată foarte scăzută. >>> Setați temperatura frigiderului mai mare. Apoi așteptați până când se atinge temperatura dorită.
- Garniturile ușilor frigiderului sau congelatorului sunt murdare, uzate, deteriorate sau nu se potrivesc corect. >>> Curățați sau înlocuiți garnitura. Garniturile deteriorate sau defecte înseamnă că frigiderul trebuie să funcționeze mai mult pentru a menține temperatura.

Dacă temperatura în congelator este foarte scăzută, în timp ce temperatura în frigider este normală.

- Temperatura congelatorului este setată la un nivel foarte scăzut >>> Setați temperatura congelatorului, verificați temperatura după un timp.

Temperatura în compartimentul frigider este foarte scăzută, în timp ce temperatura în compartimentul congelator este normală.

- Temperatura de răcire este setată foarte scăzută. >>> Setați temperatura compartimentului frigider mai cald, verificați temperatura după un timp.

Alimentele depozitate în compartimentul frigider îngheață.

- Temperatura de răcire este setată foarte scăzută. >>> Selectați o temperatură mai mare în compartimentul frigiderului, verificați temperatura după un timp.

Temperatura din frigider sau congelator este foarte ridicată.

- Temperatura de răcire este setată foarte ridicată. >>> Temperatura compartimentului frigider afectează temperatura compartimentului congelator. Schimbați temperatura compartimentului frigider sau congelator și așteptați ca compartimentele relevante să atingă o temperatură adecvată.
- Ușile au fost deschise frecvent sau nu au fost închise corespunzător pentru o perioadă lungă de timp. >>> Evitați deschiderea frecventă a ușilor.
- Ușa e deschisă. >>> Închide complet ușa.
- Este posibil ca frigiderul să fi fost pornit recent sau să fi fost umplut cu alimente. >>> Acest lucru este normal. Dacă frigiderul a fost folosit recent sau a fost umplut cu alimente, va dura ceva timp pentru a ajunge la temperatura setată.
- Cu puțin timp înainte, în frigider au fost puse cantități mari de alimente calde. >>> Nu puneți alimente calde sau chiar fierbinți în frigider.

## Soluții recomandate pentru probleme

### Vibrații sau zgomote în timpul funcționării.

- Podeaua nu este orizontală sau suficient de stabilă. >>> Dacă frigiderul se clătina cu mișcări ușoare, echilibrați-l cu ajutorul picioarelor. De asemenea, asigurați-vă că podeaua este orizontală și poate suporta cu ușurință greutatea frigiderului.
- Obiectele puse pe frigider pot face zgomote. >>> Luați articolele de pe frigider.

### Se aud zgomote asemănătoare curgerii sau pulverizării lichidelor.

- Din motive tehnice, lichidele și gazele se deplasează în interiorul dispozitivului. Acest lucru este complet normal și nu este o defecțiune.

### Se aude un fluierat de la frigider.

- Ventilatoarele sunt folosite pentru o răcire uniformă. Acest lucru este complet normal și nu este o defecțiune.

### Condens în interiorul frigiderului.

- În condiții de vreme caldă și umedă, formarea gheții și condensul apar mai frecvent. Acest lucru este complet normal și nu este o defecțiune.
- Ușile au fost deschise frecvent sau nu au fost închise corespunzător pentru o perioadă lungă de timp. >>> Evitați deschiderea frecventă a ușilor. Închideți ușile deschise.
- Ușa e deschisă. >>> Închide complet ușa.

### Umiditatea în exteriorul frigiderului sau pe uși.

- Poate exista umiditate ridicată; acest lucru este complet normal, în funcție de vreme. Condensul dispare imediat ce umiditatea scade.

### Miros neplăcut în frigider.

- Frigiderul nu a fost curățat regulat. >>> Curățați în mod regulat interiorul frigiderului cu un burete pe care l-ați umezit cu apă caldută sau carbonată.
- Anumite recipiente sau materiale de ambalare provoacă mirosul. >>> Utilizați un alt recipient sau material de ambalare diferit.
- Alimentele au fost introduse la frigider în recipiente deschise. >>> Păstrați alimentele în recipiente închise. Microorganismele care scapă din recipientele desigilate pot provoca mirosuri neplăcute.
- Scoateți din frigider alimentele cu o dată expirată și alimentele stricate.

### Ușa nu se închide.

- Pachetele alimentare împiedică închiderea completă a ușii. >>> Scoateți ambalajul care blochează ușa.
- Frigiderul nu este complet nivelat pe podea. >>> Nivelati frigiderul cu ajutorul picioarelor.
- Podeaua nu este orizontală sau suficient de stabilă. >>> Asigurați-vă că podeaua este orizontală și poate suporta cu ușurință greutatea frigiderului.

### Compartimentul pentru legume este blocat.

- Alimentele pot atinge partea de sus a sertarului. >>> Rearanjați mâncarea în sertar.

### Suprafețele produsului au temperaturi ridicate.

- Zonele dintre cele două uși, pe laterale și pe spatele gratarului se pot incinge foarte mult în timpul funcționării. Acest lucru este complet normal și nu indică o defecțiune.

DISCLAIMER / AVERTISMENT Unele erori (simple) pot fi tratate în mod rezonabil de către utilizatorul final fără a cauza probleme de siguranță sau utilizare nesigură, cu condiția ca acestea să fie efectuate în limitele și conform instrucțiunilor următoare (vezi secțiunea „Auto-reparare”).

Dacă nu este autorizat altfel în secțiunea „Auto-reparare” de mai jos reparațiile se fac către tehnicieni de reparații profesioniști înregistrați pentru a fi abordate problemelor de securitate

a evita. Un reparator profesionist înregistrat este un tehnician profesionist de reparații căruia producătorul i-a acordat acces la instrucțiunile și lista de piese de schimb pentru acest produs în conformitate cu metodele descrise în actele juridice corespunzătoare Directivei 2009/125/CE.

Cu toate acestea, numai furnizorul de servicii (adică tehnicianul de reparații profesionist autorizat), pe care îl puteți contacta prin numărul de telefon indicat în manualul de utilizare / cardul de garanție sau prin dealer-ul dumneavoastră autorizat, poate oferi un serviciu în conformitate cu condițiile de garanție. Vă rugăm să rețineți, prin urmare, că reparațiile efectuate de tehnicieni de reparații profesioniști (care nu sunt autorizați de Beko) vor anula garanția. Auto-reparare

Auto-repararea poate fi efectuată de către utilizatorul final asupra următoarelor piese de schimb: garnituri, filtre, balamale uși, coșuri, elice, accesorii din plastic etc. (o listă actualizată va fi disponibilă și pe support.beko.com începând cu 1 martie, 2021).

Pentru a asigura siguranța produsului și pentru a reduce riscul de vătămare gravă, procesul de auto-reparare menționat trebuie efectuat conform instrucțiunilor din manualul de utilizare pentru auto-reparare disponibil la support.beko.com. Pentru propria dumneavoastră siguranță, scoateți ștecherul din priză înainte de a efectua o auto-reparare. Reparații și încercări ale utilizatorului final pentru piese care nu sunt incluse în această listă sunt și/sau instrucțiunile Nerespectarea ghidurilor de utilizare pentru auto-reparare sau a celor disponibile pe support.beko.com poate duce la probleme de siguranță non-Beko și poate anula garanția produsului. Prin urmare, se recomandă insistent ca utilizatorii finali să nu încerce să efectueze reparații care se află în afara listei de piese de schimb specificate și pe dvs în astfel de cazuri, contactați un tehnician de reparații profesional autorizat sau un tehnician de reparații profesional înregistrat. În caz contrar, astfel de încercări ale utilizatorilor finali pot crea probleme de siguranță și pot deteriora produsul, ceea ce ar putea duce la incendiu, inundații, șocuri electrice și vătămări corporale grave. De exemplu, dar fără a se limita la, următoarele reparații trebuie direcționate către tehnicieni de reparații profesioniști autorizați sau către tehnicieni de reparații profesioniști înregistrați: compresor, circuit frigorific, placă de bază, placă invertor, panou de afișare etc.

Producătorul/vânzătorul nu poate fi tras la răspundere în niciun caz în care utilizatorii finali nu respectă prevederile de mai sus.

Disponibilitatea pieselor de schimb pentru frigiderul pe care l-ați achiziționat este de 10 ani.

În acest timp, sunt disponibile piese de schimb originale pentru a funcționa corect frigiderul.

Perioada minimă de garanție pentru frigiderul pe care l-ați achiziționat este de 24 de luni.

Acest produs este echipat cu o sursă de lumină din clasa energetică „G”.

Doar tehnicienii profesioniști de reparații sunt autorizați să înlocuiască sursa de lumină a acestui produs..



**Liebe Kundin, lieber Kunde,  
Bitte lesen Sie vor Inbetriebnahme des Gerätes diese Anleitung!**

Vielen Dank, dass Sie sich für dieses Gerät entschieden haben. Dieses Gerät wurde nach dem neuesten Stand der Technik hergestellt, damit Sie es möglichst effizient nutzen können. Bitte lesen Sie sorgfältig diese Bedienungsanleitung sowie weitere mitgelieferte Informationen durch, bevor Sie das Gerät in Betrieb nehmen, und bewahren Sie diese zur späteren Verwendung auf. Beachten Sie alle Informationen und Warnhinweise in der Bedienungsanleitung. So schützen Sie sich und Ihr Gerät vor eventuell auftretenden Gefahren.

Bewahren Sie die Bedienungsanleitung sorgfältig auf und legen Sie sie bei, wenn Sie das Gerät weitergeben sollten.

In der Bedienungsanleitung verwenden wir die folgenden Symbole:



Lebens- oder Verletzungsgefahr.



**HINWEIS** Eine Gefahr, die zu einer Beschädigung des Geräts oder seiner Umgebung führen kann



Wichtige Informationen oder nützliche Tipps zum Betrieb.



Lesen Sie die Bedienungsanleitung.

 <b>ANGABEN</b>		
 <b>ENERGY</b> 	Die Modellinformationen, wie sie in der Produktdatenbank gespeichert sind, können durch Eingabe der folgenden Website und Suche nach Ihrer Modellkennung (*) auf dem Energieetikett erreicht werden. <a href="https://eprel.ec.europa.eu/">https://eprel.ec.europa.eu/</a>	
<table border="1"><tr><td><small>SUPPLIER'S NAME</small> A</td><td><small>MODEL IDENTIFIER</small> A (*)</td></tr></table>		<small>SUPPLIER'S NAME</small> A
<small>SUPPLIER'S NAME</small> A	<small>MODEL IDENTIFIER</small> A (*)	

## **1 Sicherheitshinweise ..... 3**



1.1 Bestimmungsgemäßer Gebrauch ....3



1.2 Sicherheit von Kindern,  
schutzbedürftigen Personen und Haustieren....3



1.3 Elektrische Sicherheit .....4



1.4 Sicherheit bei der Bedienung .....4



1.5 Sicherheit beim Aufstellen.....4



1.6 Sicherheit beim Betrieb.....4



1.7 Sicherheit bei Wartung und  
Reinigung .....7



1.8 HomeWhiz.....7



1.9 Beleuchtung.....7

## **2 Umwelthinweise ..... 8**

## **3 Ihr Kühlschrank..... 9**

## **4 Aufstellen ..... 10**

4.1. Der richtige Aufstellort..... 10

4.2. Füße einstellen ..... 11

4.3. Elektrischer Anschluss ..... 11

4.4. Kunststoffkeile anbringen ..... 11

## **5 Vorbereitungen..... 12**

## **6 Gerät bedienen ..... 15**

6.1. Beleuchtung auswechseln..... 16

6.2. Tür-offen-Warnung ..... 16

6.3. Käsefach (Kühlfach) ..... 16

6.4. Geruchsvernichtungsmodul ..... 17

## **7 Wartung und Reinigung ..... 18**

## **8 Problemlösung ..... 19**

# 1 Sicherheitshinweise

- In diesem Abschnitt finden sich die Sicherheitsanweisungen zur Vermeidung von Verletzungen und Sachschäden.
- Wir übernehmen keine Haftung für Schäden, die durch unsachgemäßen Umgang entstehen.

⚠️ **Aufstellung und Reparaturen dürfen nur durch einen autorisierten Kundendienst erfolgen.**

⚠️ **Verwenden Sie nur Original-Ersatzteile und -Zubehör.**

⚠️ **Originalersatzteile werden ab dem Kaufdatum des Produktes 10 Jahre lang bereitgestellt.**

⚠️ **Reparieren oder ersetzen Sie nur Geräteteile, bei denen dies ausdrücklich in der Bedienungsanleitung steht.**

⚠️ **Nehmen Sie keine Änderungen am Gerät vor.**

## ⚠️ 1.1 Bestimmungsgemäßer Gebrauch

• Dieses Gerät ist nicht für eine gewerbliche Nutzung bestimmt und darf nur im Rahmen des bestimmungsgemäßen Gebrauchs verwendet werden.

Dieses Gerät ist zum Betrieb in Innenräumen bestimmt, wie zum Beispiel in Haushalten. Zum Beispiel:

- in Personal Küchen von Geschäften, Büros und anderen Arbeitsumgebungen,
- in Bauernhäusern,
- in Gästezimmern von Hotels, Motels und anderen Beherbergungsbetrieben,
- in Hostels und ähnlichen Umgebungen,
- für Bewirtungen und ähnliche Zwecke, die nicht dem Weiterverkauf dienen.

Diese Geräte dürfen nicht im Außenbereich, auch nicht im geschlossenen Außenbereich, wie zum Beispiel auf Schiffen, Balkonen und Terrassen verwendet werden. Das Gerät könnte in Brand geraten, wenn es Regen, Schnee, Sonnenlicht oder Wind ausgesetzt wird.

## ⚠️ 1.2 Sicherheit von Kindern, schutzbedürftigen Personen und Haustieren

• Dieses Gerät darf von Kindern ab 8 Jahren und Personen mit eingeschränkten physischen, sensorischen oder geistigen Fähigkeiten oder einem Mangel an Erfahrung und Wissen genutzt werden, sofern diese beaufsichtigt werden oder in der sicheren Benutzung des Gerätes unterwiesen wurden und die damit verbundenen Gefahren verstehen.

• Kinder zwischen 3 und 8 Jahren dürfen Lebensmittel in den Kühlschrank legen oder herausnehmen.

• Elektrogeräte können eine Gefahr für Kinder darstellen. Kinder und Haustiere dürfen nicht mit dem Gerät spielen, darauf herumklettern oder hineinkriechen.

• Kinder dürfen Reinigungs- und Wartungsarbeiten nur unter Aufsicht ausführen.

• Halten Sie das Verpackungsmaterial von Kindern fern. Es besteht Verletzungs- und Erstickungsgefahr.

• Gehen Sie wie folgt vor, um ein Altgerät zu entsorgen:

1. Ziehen Sie das Netzkabel aus der Steckdose.
2. Schneiden Sie das Netzkabel durch und entfernen Sie es zusammen mit dem Stecker.
3. Lassen Sie die Fächer und Einlegeböden im Gerät, damit Kinder nicht hineinklettern können.
4. Entfernen Sie die Türen.
5. Lagern Sie das Gerät so, dass es nicht umfallen kann.
6. Lassen Sie Kinder nicht mit dem ausrangierten Gerät spielen.
  - Entsorgen Sie das Gerät nicht, indem Sie es verbrennen. Es besteht die Gefahr einer Explosion.

# Sicherheitshinweise

- Falls das Gerät mit einer abschließbaren Tür ausgestattet ist, bewahren Sie den Schlüssel außerhalb der Reichweite von Kindern auf.

## **⚠ 1.3 Elektrische Sicherheit**

- Beim Aufstellen, bei Reinigungs- und Wartungsarbeiten, Reparaturen und dem Transport darf das Gerät nicht am Strom angeschlossen sein.
- Wenn das Netzkabel beschädigt ist, muss es durch einen autorisierten Kundendienst ersetzt werden, um Gefahren zu vermeiden.
- Klemmen Sie das Netzkabel nicht unter oder hinter dem Gerät ein. Stellen Sie keine schweren Gegenstände auf das Netzkabel. Das Netzkabel darf nicht verknickt oder zerquetscht sein und keinen Kontakt zu einer Wärmequelle haben.
- Verwenden Sie keine Verlängerungsschnur, Mehrfachstecker oder Adapter zum Betrieb des Geräts.
- Mehrfachsteckdosen und tragbare Stromversorgungen können überhitzen und einen Brand verursachen. Halten Sie deswegen Mehrfachstecker vom Gerät fern.
- Der Stecker sollte leicht erreichbar sein. Wenn dies nicht möglich ist, sollte der Stromkreis eine Vorrichtung besitzen, mit der alle Geräte vom Stromnetz getrennt werden können und die den elektrischen Richtlinien entspricht (Sicherung, Schalter, Hauptschalter o. ä.).
- Berühren Sie den Netzstecker niemals mit feuchten oder nassen Händen.
- Ziehen Sie nicht am Kabel, sondern am Stecker, um das Gerät vom Strom zu trennen.

## **⚠ 1.4 Sicherheit bei der Bedienung**

- Das Gerät ist schwer, transportieren Sie es nicht alleine.
- Halten Sie das Gerät beim Transport nicht an der Tür fest.
- Achten Sie beim Transport darauf, das Kühlsystem und die Rohre nicht zu beschädigen. Nehmen Sie das Gerät nicht in Betrieb, wenn die Rohre beschädigt sind. Wenden Sie sich an einen autorisierten Kundendienst.

## **⚠ 1.5 Sicherheit beim Aufstellen**

- Wenden Sie sich zur Aufstellung des Gerätes an den autorisierten Kundendienst. Beachten Sie die Informationen in der Bedienungsanleitung und prüfen Sie, ob die Strom- und Wasseranschlüsse passen, bevor Sie das Gerät zum Aufstellen vorbereiten. Wenden Sie sich an einen qualifizierten Elektriker oder Gas- und Wasserinstallateur, um die Anschlüsse nach Bedarf anzupassen. Sonst könnte es zu einem Stromschlag, Brand, Verletzungen oder Problemen mit dem Gerät kommen.
- Prüfen Sie, dass das Gerät nicht beschädigt ist, bevor Sie es aufstellen. Stellen Sie kein beschädigtes Gerät auf.
- Stellen Sie das Gerät auf eine ebene, feste Fläche und richten Sie es mit den einstellbaren Füßen aus. Sonst könnte der Kühlschrank umfallen und jemanden verletzen.
- Das Gerät muss in einer trockenen, gut durchlüfteten Umgebung aufgestellt werden. Legen Sie keine Teppiche, Läufer oder ähnliche Bodenbeläge unter das Gerät. Diese könnten die Lüftung blockieren und einen Brand verursachen.
- Halten Sie die Lüftungsschlitze frei. Sonst könnte der Stromverbrauch erhöht sein oder das Gerät beschädigt werden.

# Sicherheitshinweise

- Schließen Sie das Gerät nicht an Stromquellen wie einer Solaranlage an. Dies könnte durch plötzliche Spannungswechsel zu einer Beschädigung des Geräts führen.
- Je mehr Kühlmittel ein Kühlschrank enthält, desto größer muss der Aufstellort sein. In sehr kleinen Räumen kann im Falle eines Gaslecks im Kühlsystem ein brennbares Gas-Luft-Gemisch entstehen. Pro 8 Gramm Kühlmittel muss mindestens 1 m<sup>3</sup> Volumen vorhanden sein. Auf der Typenbezeichnung finden Sie die Menge des verfügbaren Kühlmittels Ihres Geräts.
- Der Aufstellort des Geräts sollte nicht direktem Sonnenlicht ausgesetzt sein und sich nicht in der Nähe einer Wärmequelle, wie z. B. einem Herd, einer Heizung o. ä., befinden.

Wenn Sie das Gerät in der Nähe einer Wärmequelle aufstellen müssen, müssen Sie eine passende Dämmplatte verwenden und mindestens den nachfolgend angegebenen Abstand zur Wärmequelle einhalten:

- mindestens 30 cm zu Wärmequellen wie Herden, Heizelementen, Heizungen u. ä.,
- mindestens 5 cm zu elektrischen Öfen.
- Das Gerät besitzt die Schutzklasse I. Stecken Sie das Gerät in eine geerdete Steckdose, die der Spannung, der Stromstärke und den Frequenzwerten entspricht, die auf der Typenbezeichnung angegeben sind. Die Steckdose sollte mit einer Sicherung mit einer Leistung von 10-16 A ausgestattet sein. Wir haften nicht für Schäden, die entstehen, weil das Gerät an Anschlüssen betrieben wird, die nicht den Erdungs- und Stromanschlüssen der lokalen und nationalen Vorschriften entsprechen.
- Beim Aufstellen muss das Gerät vollständig vom Stromnetz getrennt sein. Sonst besteht die Gefahr von Stromschlägen bzw. Verletzungen.
- Stecken Sie das Gerät nicht in lose, zerbrochene, verschmutzte, verölte oder freiliegende Steckdosen oder solche, die mit Wasser in Berührung kommen könnten.
- Verlegen Sie das Stromkabel und eventuell vorhandene Schläuche des Geräts so, dass niemand darüber stolpern kann.
- Ein Eindringen von Wasser in stromführende Teile oder das Stromkabel kann zu einem Kurzschluss führen. Verwenden Sie das Gerät deswegen nicht in feuchten

Umgebungen oder Bereichen, an denen es Wasserspritzer geben könnte (z. B. einer Garage, Waschküche o. ä.). Wenn der Kühlschrank nass wird, ziehen Sie das Stromkabel aus der Steckdose und wenden Sie sich an einen autorisierten Kundendienst.

- Schließen Sie Ihren Kühlschrank nicht an Energiesparvorrichtungen an. Diese Systeme können Schäden am Gerät verursachen.

## 1.6 Sicherheit beim Betrieb

- Bringen Sie das Gerät nicht in Kontakt mit chemischen Lösungsmitteln. Diese stellen eine Explosionsgefahr dar.
- Wenn das Gerät ausfällt, ziehen Sie das Stromkabel aus der Steckdose und benutzen Sie das Gerät erst wieder, wenn es von einem autorisierten Kundendienst repariert wurde. Es besteht die Gefahr eines Stromschlags oder Brandes.
- Legen Sie keine Zündquellen (z. B. Kerzen, Zigaretten o. ä.) auf das Gerät oder in seine Nähe.
- Klettern Sie nicht auf das Gerät. Sie könnten herunterfallen und sich verletzen.
- Beschädigen Sie die Schläuche des Kühlsystems nicht mit scharfen oder spitzen Gegenständen. Das Kühlmittel, das bei einem Loch im Gasschlauch, den Schlauchverlängerungen oder den oberen Abdeckungen austritt, kann Hautreizungen verursachen und die Augen verletzen.
- Legen und betreiben Sie keine elektrischen Geräte im Kühlschrank/Gefrierschrank, es sei denn, dies wird vom Hersteller empfohlen.

# Sicherheitshinweise

- Achten Sie darauf, dass Sie sich nicht die Hände oder andere Körperteile in den beweglichen Teilen des Geräts einklemmen. Passen Sie auf, dass Sie sich nicht die Finger in den Türen einklemmen. Seien Sie vorsichtig beim Öffnen oder Schließen der Tür, wenn Kinder in der Nähe sind.
- Nehmen Sie Eiscreme, Eiswürfel oder gefrorene Lebensmittel nicht sofort in den Mund, nachdem Sie diese aus dem Gefrierschrank geholt haben. Es besteht die Gefahr von Erfrierungen.
- Berühren Sie die Innenwände oder Metallteile des Gefrierschranks oder die darin aufbewahrten Lebensmittel nicht mit nassen Händen. Es besteht die Gefahr von Erfrierungen.
- Legen Sie keine Getränkedosen oder Flaschen mit Flüssigkeit, die gefrieren könnte, in das Gefrierfach. Dosen und Flaschen könnten platzen. Es besteht die Gefahr von Verletzungen und Sachschäden.
- Verwenden Sie in der Nähe des Kühlschranks keine Materialien, die temperaturempfindlich sind, wie zum Beispiel brennbare Sprays oder Gegenstände, Trockeneis oder andere chemische Stoffe. Bewahren Sie diese auch nicht in der Nähe des Kühlschranks auf. Es besteht die Gefahr von Bränden oder Explosionen.
- Legen Sie keine explosionsfähigen Stoffe, wie zum Beispiel Spraydosen mit brennbaren Materialien, in das Gerät.
- Lagern Sie keine Dosen mit Flüssigkeiten auf oder über dem Gerät. Falls Wasser oder andere Flüssigkeiten an elektrische Teile gelangen, kann es zu Stromschlägen oder Bränden kommen.
- Das Gerät eignet sich nicht zum Aufbewahren und Kühlen von Medikamenten, Blutkonserven, Laborproben oder anderen Materialien, die unter die Richtlinie für Medizinprodukte fallen.
- Wenn das Gerät nicht bestimmungsgemäß verwendet wird, kann dies zu Schäden oder Beeinträchtigungen der darin aufbewahrten Produkte führen.
- Wenn der Kühlschrank mit einer blauen Beleuchtung ausgestattet ist, schauen Sie nicht mit optischen Hilfsmitteln in das Licht. Blicken Sie nicht für längere Zeit direkt in das UV-Licht einer LED-Lampe. Ultraviolette Strahlung kann die Augen belasten.
- Legen Sie nur so viele Lebensmittel in das Gerät, wie hineinpassen. Wenn beim Öffnen der Tür Lebensmittel hinausfallen, kann dies zu Verletzungen oder Schäden führen. Das Gleiche kann passieren, wenn etwas auf dem Gerät abgestellt wird.
- Achten Sie darauf, Eis oder Wasser, das auf den Boden fällt, wegzuwischen, um Verletzungen zu vermeiden.
- Stellen Sie die Fächer und Flaschenablagen in der Kühlschranktür nur um, wenn diese leer sind. Es besteht Verletzungsgefahr.
- Stellen Sie keine Gegenstände auf das Gerät, die umfallen oder herunterfallen könnten. Sie könnten beim Öffnen oder Schließen der Tür herunterfallen und zu Verletzungen oder Sachschäden führen.
- Schlagen Sie nicht auf Glasflächen und üben Sie keinen starken Druck auf sie aus. Zerbrochenes Glas kann zu Verletzungen oder Sachschäden führen.
- Das Kühlsystem Ihres Geräts enthält ein R600a-Kühlmittel. Der Kühlmitteltyp des Geräts findet sich auf der Typenbezeichnung. Dieses Gas ist leicht entflammbar. Achten Sie deswegen beim Transport darauf, das Kühlsystem und die Rohre nicht zu beschädigen. Gehen Sie wie folgt vor, wenn die Rohre beschädigt sind:
  - fassen Sie das Gerät und das Netzkabel nicht an,
  - halten Sie das Gerät von potenziellen Zündquellen fern, die das Gerät in Brand setzen könnten,

# Sicherheitshinweise

- Sie den Bereich, in dem das Gerät steht, verwenden Sie keinen Lüfter,
- wenden Sie sich an einen autorisierten Kundendienst,
- halten Sie sich vom Gas fern, wenn das Gerät beschädigt ist und offensichtlich Gas austritt. Wenn das Gas Ihre Haut berührt, kann dies zu Erfrierungen führen.

## **▲ 1.7 Sicherheit bei der Wartung und Reinigung**

- Wenn Sie das Gerät zum Reinigen bewegen müssen, ziehen Sie nicht am Türgriff. Wenn zu stark am Türgriff gezogen wird, kann dies zu Verletzungen führen.
- Reinigen Sie das Gerät weder von innen noch außen, indem Sie Wasser darüber gießen oder versprühen. Es besteht die Gefahr eines Stromschlags oder Brandes.
- Reinigen Sie das Gerät nicht mit scharfen oder scheuernden Gegenständen. Reinigen Sie es nicht mit Stoffen wie zum Beispiel Haushaltsreinigern, Reinigungsmitteln, Gas, Benzin, Alkohol, Wachs o. ä.
- Reinigen und warten Sie das Gerät von innen nur mit Mitteln, die für Lebensmittel unschädlich sind.
- Reinigen Sie das Gerät nicht mit Dampfreinigern oder Ähnlichem, tauen Sie es auch nicht damit ab. Dampf kann mit spannungsführenden Teilen in Kontakt kommen und zu einem Kurzschluss oder Stromschlag führen.
- Achten Sie darauf, dass die Stromkreise und die Beleuchtung des Geräts nicht mit Wasser in Berührung kommen.
- Wischen Sie Staub oder Fremdmaterialien auf den Steckerspitzen mit einem sauberen, trockenen Tuch ab. Reinigen Sie den Stecker nicht mit einem nassen oder feuchten Lappen. Es besteht die Gefahr eines Brandes oder Stromschlags.

## **▲ 1.8 HomeWhiz**

### **(Gilt nicht für alle Modelle)**

- Befolgen Sie die Sicherheitshinweise, auch wenn Sie sich nicht in der Nähe des Geräts befinden, wenn Sie die HomeWhiz-App verwenden. Achten Sie auch auf Warnungen in der App.

## **▲ 1.9 Beleuchtung**

### **(Gilt nicht für alle Modelle)**

- Wenden Sie sich an einen autorisierten Kundendienst, wenn die LED-Lampe gewechselt werden muss.

### 2.1 Einhaltung der WEEE-Richtlinie zur Entsorgung von Altgeräten:

Dieses Gerät erfüllt die Vorgaben der WEEE-Richtlinie 2012/19/EU. Das Gerät wurde mit einem Klassifizierungssymbol für elektrische und elektronische Altgeräte (WEEE) gekennzeichnet.



Das Symbol gibt an, dass dieses Gerät am Ende seiner Lebensdauer nicht mit anderem Hausmüll entsorgt werden darf.

Das gebrauchte Gerät muss bei einer offiziellen Sammelstelle zum Recyceln von elektrischen und elektronischen Geräten abgegeben werden. Den Standort einer Sammelstelle erfahren Sie bei Ihrer Gemeinde oder beim Händler, von dem Sie das Gerät erworben haben. Jeder Haushalt spielt bei der Rückgewinnung und beim Recycling von Altgeräten eine wichtige Rolle. Die sachgemäße Entsorgung gebrauchter Geräte trägt dazu bei, mögliche negative Folgen für Umwelt und Gesundheit zu vermeiden.

### 2.2 Einhaltung der RoHS-Richtlinie

Das von Ihnen erworbene Produkt erfüllt die Vorgaben der RoHS-Richtlinie 2011/65/EU. Es enthält keinen der in der Richtlinie angegebenen gefährlichen und unzulässigen Stoffe.

### 2.3 Hinweise zur Verpackung



Die Verpackungsmaterialien des Gerätes wurden gemäß nationalen

Umweltschutzbestimmungen aus recyclingfähigen Materialien hergestellt. Entsorgen Sie Verpackungsmaterialien nicht mit dem regulären Hausmüll oder anderen Abfällen. Bringen Sie Verpackungsmaterialien zu geeigneten Sammelstellen; Ihre Stadtverwaltung berät Sie gern.



## 3 Ihr Kühlschrank

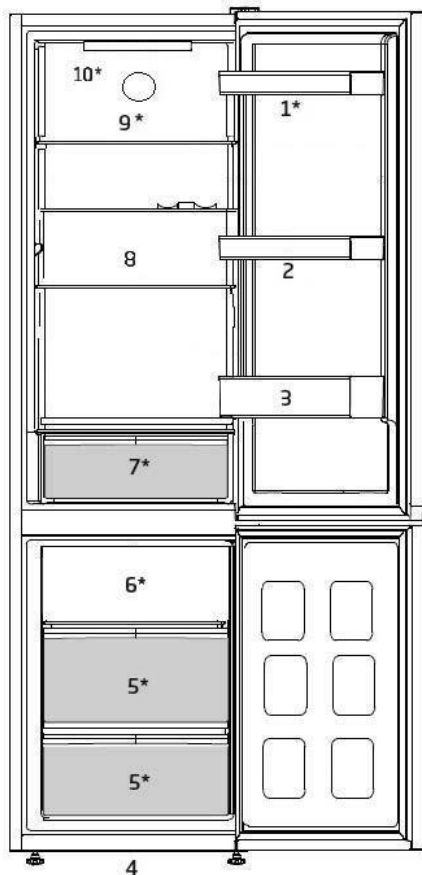

- |   |  |
|---|--|
| 1. Verstellbare Türablagen              | 7. Käsefach (Kühlfach) oder Gemüsefach |
| 2. Eierbehälter                         | 8. Verstellbare Ablagen                |
| 3. Flaschenablage                       | 9. Lüfter                              |
| 4. Einstellbare Füße an der Vorderseite | 10. Beleuchtung                        |
| 5. Gefrierfach                          |  |
| 6. Ablagen                              |  |

**\* Eventuell nicht bei allen Modellen vorhanden**



Die Abbildungen und Angaben in dieser Anleitung sind schematisch und können etwas von Ihrem Gerät abweichen. Falls Teile nicht zum Lieferumfang des erworbenen Gerätes zählen, gelten sie für andere Modelle.

## 4 Installation

**⚠** Lesen Sie zuerst den Abschnitt „Sicherheitshinweise“.

### 4.1. Der richtige Aufstellort

Wenden Sie sich zur Aufstellung des Geräts an den autorisierten Kundendienst. Bereiten Sie das Gerät auf die Inbetriebnahme vor, indem Sie die Informationen in der Bedienungsanleitung befolgen und sicherstellen, dass Elektro- und Wasserinstallation geeignet sind. Falls noch weitere Vorbereitungen zu treffen sind, lassen Sie die entsprechenden Arbeiten von einem qualifizierten Elektriker oder Techniker ausführen.



**WARNUNG:** Der Hersteller haftet nicht bei Schäden, die durch das Zutun nicht autorisierter Personen verursacht werden.



**WARNUNG:** Das Gerät darf während der Installation nicht mit dem Stromnetz verbunden werden. Andernfalls besteht die Gefahr schwerer bis tödlicher Unfälle!



**WARNUNG:** Wenn in dem Raum, in dem das Gerät aufgestellt werden soll, die Tür nicht weit genug geöffnet werden kann, damit das Gerät hindurch passt, hängen Sie die Tür aus und legen Sie das Gerät auf die Seite, um es in den Raum zu tragen. Wenn dies nicht möglich ist, wenden Sie sich an einen autorisierten Kundendienst.

- Stellen Sie das Gerät auf einem ebenen Untergrund auf, damit es weder wackelt noch kipzelt.
- Stellen Sie das Gerät mindestens 30 cm von Wärmequellen wie Herden,

Zentralheizungen und ähnlichen Geräten, und mindestens 5 cm von elektrischen Öfen entfernt auf.

- Das Gerät darf nicht direktem Sonnenlicht oder Feuchtigkeit ausgesetzt werden.
- Damit das Gerät gut belüftet wird und richtig arbeiten kann, müssen Sie ausreichend Platz um es herum freilassen. Falls Sie das Gerät in einer Nische aufstellen, achten Sie darauf, dass mindestens 5 cm zur Decke und zu den Wänden frei bleiben.
- Lassen Sie hinter dem Gerät mindestens 5 cm Platz zur Wand, damit die Luft frei zirkulieren kann und keine Kondensation auf der Rückseite entsteht.
- Damit das Gerät effizient arbeiten kann, ist eine ausreichende Luftzirkulation erforderlich. Wenn Sie das Gerät in einer Nische aufstellen, achten Sie darauf, dass mindestens 5 cm zur Decke und zu den Wänden frei bleiben.
- Wenn Sie das Gerät in einer Nische aufstellen, achten Sie darauf, dass mindestens 5 cm zur Decke und zu den Wänden frei bleiben. Prüfen Sie gegebenenfalls, ob sich der hintere Abstandhalter an der korrekten Stelle befindet (falls am Gerät vorhanden). Wenn dieser Schutz nicht zum Gerät gehört oder heruntergefallen ist, stellen Sie das Gerät so auf, dass mindestens 5 cm Abstand zur Wand frei bleiben. Dieser Abstand wird benötigt, damit das Gerät effizient arbeiten kann.

# Installation

## 4.2. FüÙe einstellen

Falls das Gerat nach der Installation nicht gerade steht, drehen Sie die FuÙe an der Vorderseite nach rechts oder links.



## 4.3. Elektrischer Anschluss



**WARNUNG:** Verwenden Sie keine Verlangerungskabel und Mehrfachsteckdosen.



**WARNUNG:** Beschadigte Netzkabel mussen vom autorisierten Kundendienst ausgetauscht werden.



Falls zwei Kuhlschranke nebeneinander aufgestellt werden sollen, achten Sie darauf, dass mindestens 4 cm Abstand zwischen den Geraten verbleibt.

- Unser Unternehmen haftet nicht bei Schaden, die durch Einsatz des Gerats ohne ordnungsgemaÙe Erdung und elektrischen Anschluss gemaÙ nationalen Vorschriften entstehen.
- Der Netzstecker muss auch nach der Installation stets leicht zuganglich bleiben.
- Verwenden Sie zwischen Ihrem Produkt und der Steckdose keine Verlangerungskabel oder Mehrfachsteckdosen.



### Warnung vor heiÙen Oberflachen!

Die Seitenwande Ihres Gerats sind mit Kuhlmittelrohren ausgestattet, die die Kuhlwirkung verbessern. Hier flieÙen heiÙe Kuhlmittel hindurch, sodass die Seitenwande heiÙ werden konnen. Dies ist normal und kein Grund fur Reklamationen. Passen Sie bitte auf, wenn Sie diesen Bereich anfassen.

## 4.4. Kunststoffkeile anbringen

Halten Sie mit den mitgelieferten Kunststoffkeilen ausreichend Abstand zwischen dem Gerat und der Wand, um fur die benotigte Luftzirkulation zu sorgen.

1. Zur Befestigung der Keile entfernen Sie die Schrauben am Produkt und verwenden die mit den Keilen gelieferten Schrauben.
2. Befestigen Sie die beiden Kunststoffkeile wie in der Abbildung gezeigt an der Abdeckung der Beluftungsoffnungen.

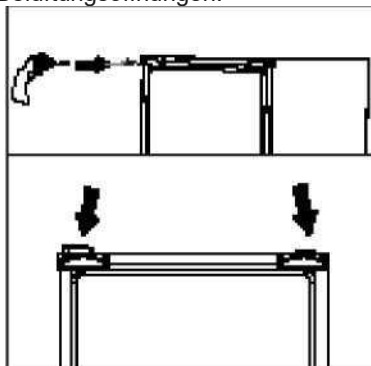

## 5 Vorbereitungen

⚠ Lesen Sie zuerst den Abschnitt „Sicherheitshinweise“.

- Dieses Gerät ist ein freistehendes Gerät und nicht zum Einbau geeignet.
- Ihr Kühlschrank sollte mindestens 30 cm von Wärmequellen wie Kochstellen, Öfen, Heizungen, Herden und ähnlichen Einrichtungen aufgestellt werden. Halten Sie mindestens 5 cm Abstand zu Elektroöfen ein, vermeiden Sie eine Aufstellung in direktem Sonnenlicht.
- Die Temperatur des Raumes, in dem der Kühlschrank aufgestellt wird, sollte mindestens 5 °C betragen. Ein Betrieb des Kühlschranks bei geringerer Umgebungstemperatur ist aus Effizienzgründen nicht ratsam.
- Sorgen Sie dafür, dass das Innere Ihres Kühlschranks gründlich gereinigt wird.
- Falls zwei Kühlschränke nebeneinander aufgestellt werden sollen, achten Sie darauf, dass sie mindestens 2 cm voneinander entfernt platziert werden.
- Wenn Sie den Kühlschrank zum ersten Mal in Betrieb nehmen, halten Sie sich bitte an die folgenden Anweisungen für die ersten sechs Betriebsstunden.
- Die Kühlschranktür sollte nicht zu häufig geöffnet werden.
- Der Kühlschrank muss zunächst vollständig leer arbeiten.
- Ziehen Sie nicht den Netzstecker. Falls der Strom ausfallen sollte, beachten Sie die Warnhinweise im Abschnitt „Empfehlungen zur Problemlösung“.
- Originalverpackung und Schaumstoffmaterialien sollten zum zukünftigen Transport des Gerätes aufbewahrt werden.
- Verwenden Sie immer die Kühlfächer Ihres Kühlschranks, um möglichst wenig Energie zu verbrauchen und Lebensmittel optimal aufzubewahren.
- Wenn Lebensmittel den Temperatursensor im Gefrierfach

berühren, kann sich der Energieverbrauch des Gerätes erhöhen. Vermeiden Sie daher jeglichen Kontakt mit dem/den Sensor(en).

- Bei einigen Modellen verdunkelt sich die Anzeige automatisch 1 Minute nach Schließen der Tür. Beim Öffnen der Tür oder bei Betätigung einer Taste wird sie wieder aktiviert.
- Aufgrund von Temperaturänderungen durch Öffnen/Schließen der Gerätetür während des Betriebs kann Kondensation an Tür-/Geräteablagen und Glasbehältern auftreten.
- Da bei geschlossenen Türen keine heiße oder feuchte Luft in Ihr Gerät eindringen kann, bietet es optimale Bedingungen, um Ihre Lebensmittel zu schützen. Funktionen und Komponenten wie Kompressor, Lüfter, Heizgerät, Abtaufunktion, Beleuchtung, Anzeige usw. arbeiten entsprechend den Anforderungen, um unter diesen Bedingungen möglichst wenig Energie zu verbrauchen.
- Wenn mehrere Optionen verfügbar sind, müssen Glasablagen so eingesetzt werden, dass die Lüftungsschlitze der Rückwand nicht blockiert werden. Optimal ist es, wenn diese sich unter den Glasablagen befinden. So kann die Luftverteilung und Energieeffizienz verbessert werden.

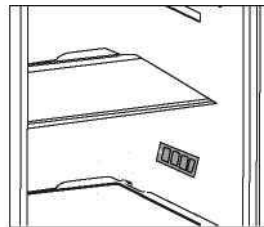

# Vorbereitungen

## Türanschlag umkehren

Gehen Sie der Reihe nach vor

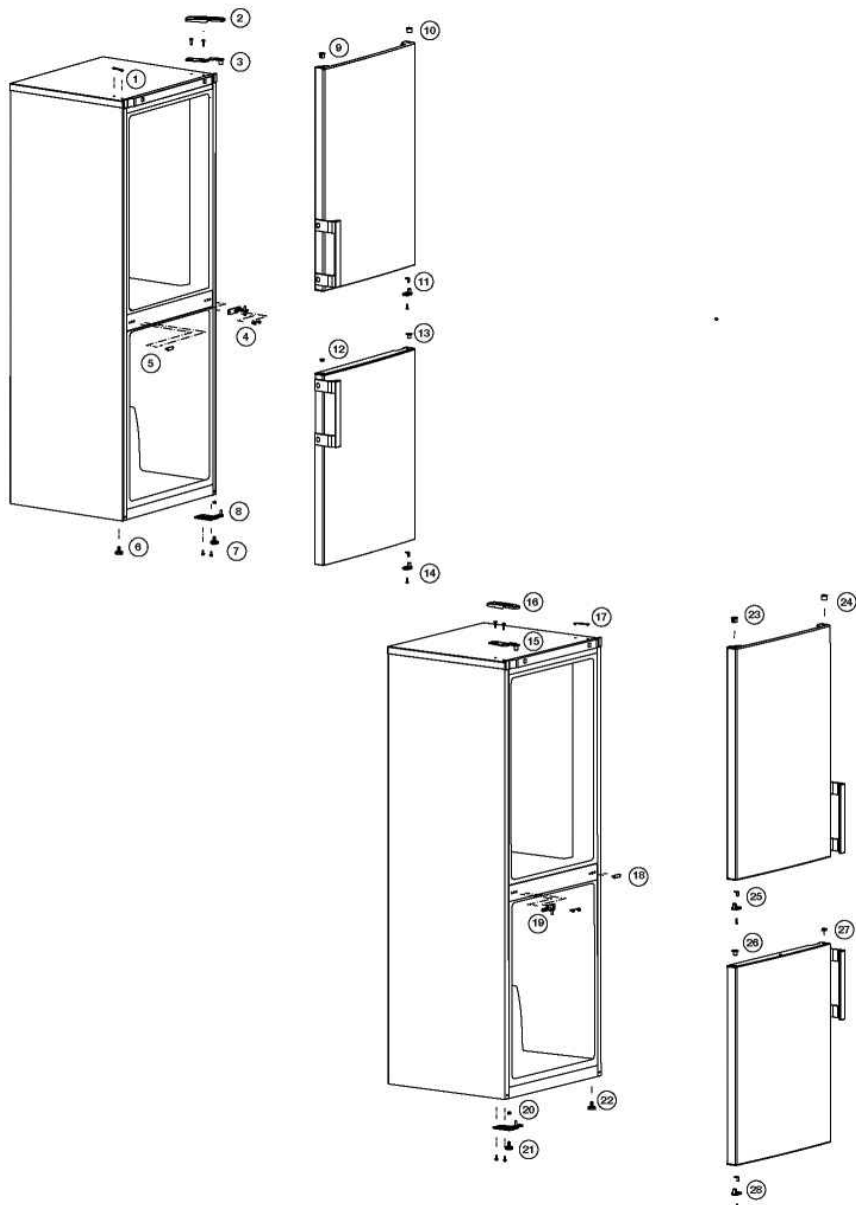

# Vorbereitungen

## Türanschlag ändern

Gehen Sie der Reihe nach vor

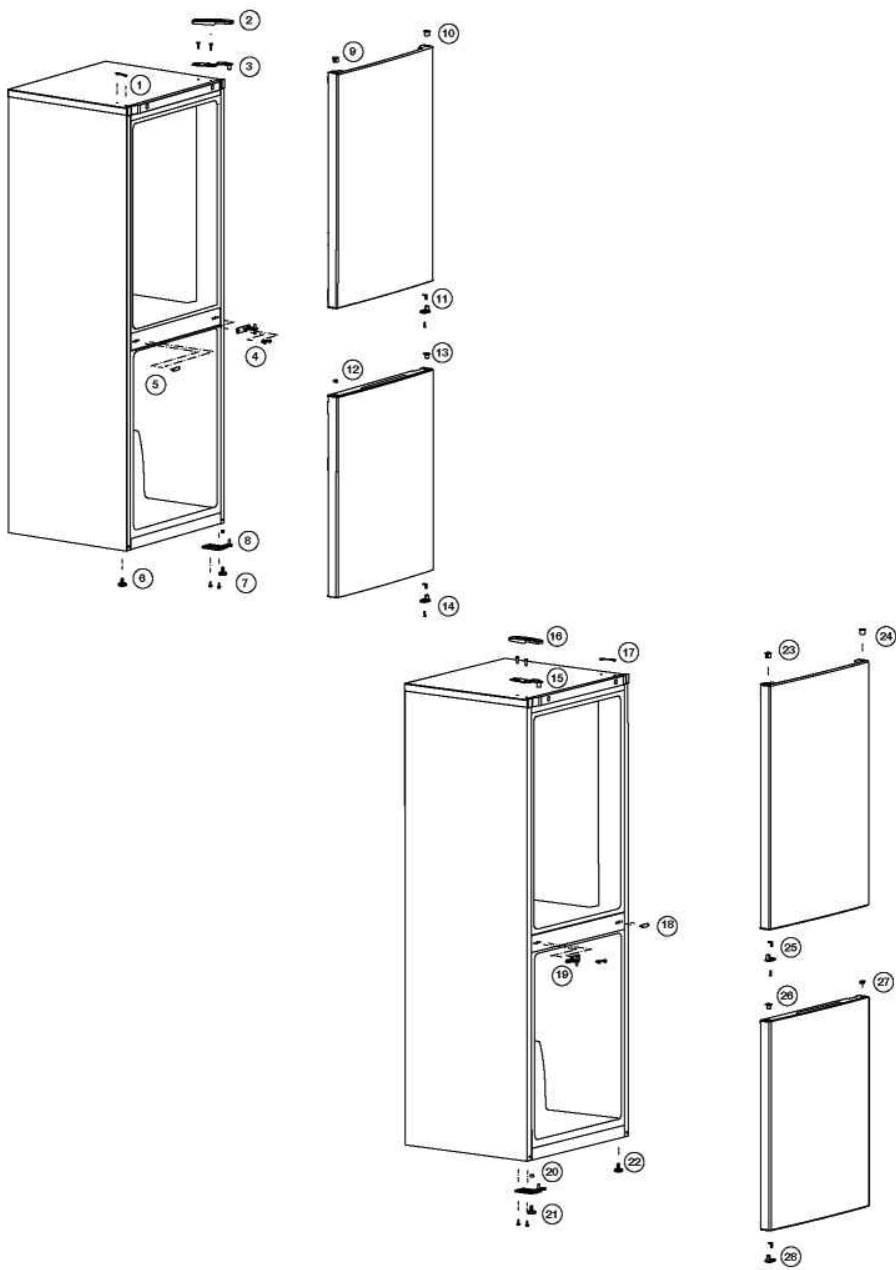

## 6 Gerät bedienen

**!** Lesen Sie zuerst den Abschnitt „Sicherheitshinweise“.

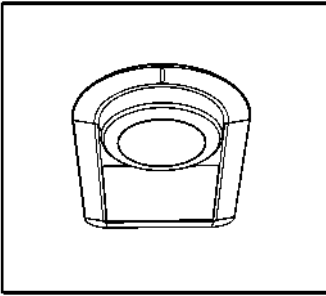

Die Betriebstemperatur wird über die Temperatursteuerung reguliert.

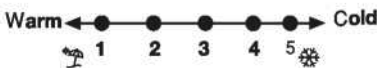

**1 = Schwächste Kühlung (wärmste Einstellung)**  
**4 = Stärkste Kühlung (kälteste Einstellung)**

Die Durchschnittstemperatur im Inneren des Kühlschranks sollte bei etwa +5 °C liegen.

Bitte wählen Sie die der gewünschten Temperatur entsprechende Einstellung. Bitte beachten Sie, dass im Kühlbereich unterschiedliche Temperaturen herrschen. Der kälteste Bereich befindet sich unmittelbar über dem Gemüsefach.

**\* Eventuell nicht bei allen Modellen vorhanden**

Die Innentemperatur hängt auch von der Umgebungstemperatur ab, außerdem davon, wie oft die Tür geöffnet wird und wie viel Lebensmittel im Inneren gelagert werden.

Bei jedem Öffnen der Tür steigt die Innentemperatur an.

Aus diesem Grund empfehlen wir, die Tür möglichst schnell wieder zu schließen.

### **Thermostateinstelltaste**

Die Innentemperatur Ihres Kühlschranks hängt teilweise von folgenden Einflüssen ab:

- Umgebungstemperatur
- Häufigkeit der Türöffnungen, Offenstehen der Tür über längere Zeit
- Aufbewahren von Lebensmitteln, ohne diese zuvor auf Raumtemperatur abkühlen zu lassen,
- Aufstellort des Kühlschranks im Raum (z. B. im direkten Sonnenlicht).
- Zum Anpassen der Innentemperatur an solche Einflüsse benutzen Sie das Thermostat. Die Zahlen rund um die Thermostateinstelltaste zeigen die Kühlungsleistung an.
- Falls die Umgebungstemperatur mehr als 32 °C beträgt, wählen Sie die höchstmögliche Thermostateinstellung.
- Sofern die Umgebungstemperatur weniger als 25 °C beträgt, wählen Sie die geringste Thermostateinstellung.



Die Abbildungen in dieser Bedienungsanleitung dienen nur zur Orientierung und können etwas vom Aussehen Ihres Gerätes abweichen. Falls Teile nicht zum Lieferumfang Ihres Gerätes zählen, gehören sie zu anderen Modellen.

# Gerät bedienen

## Abtauen

### Kühlfach

Das Kühlfach wird vollautomatisch abgetaut. Im Betrieb können sich Wassertropfen und eine 7-8 mm starke Eisschicht an der Innenwand des Kühlfachs bilden. Dies ist vollkommen normal und ein Nebeneffekt des Kühlungs-systems. Dank des automatischen Abtausystems an der Rückwand wird das Eis in bestimmten Abständen automatisch abgetaut. Weder Eis noch Wassertropfen müssen manuell entfernt werden.

Beim Abtauen läuft das Tauwasser in die Ablaufrinne und fließt anschließend zum Verdampfer, wo es automatisch verdunstet.

Das Gefrierfach wird nicht automatisch abgetaut, da es ansonsten schnell zum Verderben gefrorener Lebensmittel kommen könnte. Das Gefrierfach wird automatisch abgetaut.

Überzeugen Sie sich regelmäßig davon, dass der Ablauf nicht verstopft ist; beseitigen Sie eventuelle Verstopfungen mit dem Stäbchen.

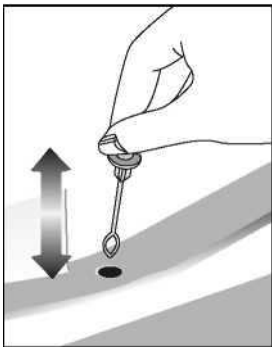

## 6.1. Beleuchtung auswechseln

Die Innenbeleuchtung Ihres Kühlschranks sollte ausschließlich vom autorisierten Kundendienst ausgetauscht werden.

Die in diesem Gerät verwendete(n) Lampe(n) eignet/eignen sich nicht zur Raumbeleuchtung. Diese Lampe hilft Ihnen dabei, Lebensmittel sicher und bequem in das Kühl- oder Gefrierfach zu legen.

Die in diesem Gerät verwendeten Lampen müssen extremen physikalischen Bedingungen, wie z. B. Temperaturen von -20 °C, standhalten.

**(nur Truhe und aufrecht stehender Gefrierschrank)**

## 6.2. Tür-offen-Warnung

Wenn die Tür des Kühlschranks oder des Gefrierfachs längere Zeit offensteht, ertönt ein akustisches Signal. Dieses Tonsignal verstummt, sobald Sie eine beliebige Taste drücken oder die Tür wieder schließen.

## 6.3. Käsefach (Kühlfach)

Hier ist die Temperatur niedriger. Bewahren Sie in diesem Fach Feinkost (Salami, Wurst, Milchprodukte usw.) auf, die niedrige Temperaturen braucht oder Fleisch, Geflügel und Fisch zum baldigen Verzehr. Bewahren Sie in diesem Fach kein Obst und Gemüse auf.



# Gerät bedienen

## 6.4. Geruchsvernichtungsmodul (FreshGuard)

Das Geruchsvernichtungsmodul beseitigt schlechte Gerüche in Ihrem Kühlschrank, bevor sie Lebensmittel beeinträchtigen. Dieses Modul, das sich an der Oberseite des Fachs für frische Lebensmittel befindet, entfernt unangenehme Gerüche, indem die Luft mit einem Geruchsfilter gereinigt und anschließend wieder in das Fach für frische Lebensmittel geleitet wird. Auf diese Weise werden während der Lagerung von Lebensmitteln entstehende unerwünschte Gerüche beseitigt, bevor sie in die Lebensmittel eindringen.

Dies wird durch das Gebläse, die LED und den im Modul integrierten Geruchsfilter erzielt. Im täglichen Einsatz wird das Geruchsvernichtungsmodul automatisch regelmäßig eingeschaltet. Zur Beibehaltung einer effizienten Leistung sollten Sie den Filter im Geruchsvernichtungsmodul alle 5 Jahre vom autorisierten Kundendienst auswechseln lassen. Durch das im Modul integrierte Gebläse ist es normal, dass Sie im Betrieb Geräusche hören. Wenn Sie die Tür des Fachs für frische Lebensmittel öffnen, wenn das Modul gerade ausgeführt wird, wird der Betrieb des Gebläses vorübergehend unterbrochen und kurz nach Schließen der Tür wieder fortgesetzt. Bei einem Stromausfall setzt das Geruchsvernichtungsmodul den Betrieb bei Wiederherstellung der Stromversorgung an der Stelle fort, an der er unterbrochen wurde.

andere Lebensmittel ebenfalls verderben und unangenehme Gerüche entstehen.



Sie sollten aromatische Lebensmittel (wie Käse, Oliven und Feinkost) gut abgedichtet in ihrer Verpackung aufbewahren, damit keine unangenehmen Gerüche durch die Vermischung der Ausdünstungen verschiedener Lebensmittel entstehen. Darüber hinaus sollten Sie verdorbene Lebensmittel schnell aus dem Kühlschrank entfernen; andernfalls könnten

## 7 **Wartung und Reinigung**

**!** Lesen Sie zuerst den Abschnitt „Sicherheitshinweise“.

**!** Verwenden Sie zu Reinigungszwecken niemals Benzin oder ähnliche Substanzen.

**!** Wir empfehlen, vor dem Reinigen den Netzstecker zu ziehen.

**!** Verwenden Sie zur Reinigung niemals scharfe Gegenstände, Seife, Haushaltsreiniger, Waschmittel oder Wachspolituren.

**!** Bei Geräten ohne No-Frost-Einrichtung können sich an der Rückwand des Gefrierfachs Wassertropfen und fingerdicke Eisschichten bilden. Niemals reinigen; niemals Öl oder andere Substanzen aufbringen.

**!** Verwenden Sie nur ein leicht angefeuchtetes Mikrofasertuch zum Reinigen der Geräteaußenflächen. Scheuerschwämme oder grobe Reinigungstücher könnten die Oberflächen verkratzen.

**i** Reinigen Sie das Gehäuse des Gerätes mit lauwarmem Wasser, wischen Sie die Flächen danach trocken.

**i** Zur Reinigung des Innenraums verwenden Sie ein feuchtes Tuch, das Sie in eine Lösung aus 1 Teelöffel Natron und einem halben Liter Wasser getaucht und ausgewrungen haben. Nach dem Reinigen wischen Sie den Innenraum trocken.

**!** Achten Sie darauf, dass kein Wasser in das Lampengehäuse oder in andere elektrische Komponenten eindringt.

**!** Wenn Ihr Kühlgerät längere Zeit nicht benutzt wird, ziehen Sie den

Netzstecker, nehmen alle Lebensmittel heraus, reinigen das Gerät und lassen die Türe geöffnet.

**i** Prüfen Sie regelmäßig, ob die Türdichtungen sauber sind und sich keine Speisereste darauf befinden.

**!** Zum Entfernen einer Türablage räumen Sie sämtliche Gegenständen aus der Ablage und schieben diese dann nach oben heraus.

**!** Verwenden Sie zur Reinigung der Außenflächen und Chrombeschichteten Produktteile niemals Reinigungsmittel oder Wasser, die/das Chlor enthält. Chlor lässt Metalloberflächen korrodieren.

**!** Verzichten Sie auf scharfkantige oder scheuernde Utensilien, Seife, Haushaltsreiniger, Kerosin, Benzin, Lack usw. Solche Mittel/Utensilien können Aufdrucke auf Kunststoffteilen entfernen und verformen. Verwenden Sie zur Reinigung lauwarmes Wasser und ein weiches Tuch; anschließend trocknen.

### **Kunststoffflächen schützen**

**i** Legen Sie kein Öl oder fetthaltige Speisen offen in den Kühlschrank, diese könnten die Kunststoffflächen beschädigen. Sollten die Kunststoffoberflächen einmal mit Öl in Berührung kommen, reinigen Sie die entsprechenden Stellen sofort mit warmem Wasser.

## 8 Problemlösung

Bitte arbeiten Sie diese Liste durch, bevor Sie sich an den Kundendienst wenden. Dies kann Ihnen Zeit und Geld sparen. In der Liste finden Sie häufiger auftretende Probleme, die nicht auf Verarbeitungs- oder Materialfehler zurückzuführen sind. Nicht alle hier beschriebenen Funktionen sind bei jedem Modell verfügbar.

### Der Kühlschrank arbeitet nicht.

- Der Netzstecker ist nicht richtig eingesteckt. >>> Stecken Sie den Netzstecker vollständig in die Steckdose.
- Die zugehörige Haussicherung ist herausgesprungen oder durchgebrannt. >>> Prüfen Sie die Sicherung.

### Kondensation an den Seitenwänden des Kühlfachs (MULTIZONE, KÜHLSTEUERUNG und FLEXIZONE).

- Die Tür wurde häufig geöffnet. >>> Verzichten Sie auf häufiges Öffnen der Kühlschranktür.
- Die Luftfeuchtigkeit in der Umgebung ist zu hoch. >>> Stellen Sie Ihren Kühlschrank nicht an Orten mit hoher Luftfeuchtigkeit auf.
- Lebensmittel mit hohem Flüssigkeitsanteil werden in offenen Behältern aufbewahrt. >>> Bewahren Sie Lebensmittel mit hohem Flüssigkeitsanteil nicht in offenen Behältern auf.
- Die Kühlschranktür steht offen. >>> Schließen Sie die Kühlschranktür.
- Das Thermostat ist auf eine sehr niedrige Temperatur eingestellt. >>> Stellen Sie das Thermostat entsprechend nach.

### • Der Kompressor läuft nicht.

- Eine Schutzschaltung stoppt den Kompressor bei kurzzeitigen Unterbrechungen der Stromversorgung und wenn das Gerät zu oft und schnell ein- und ausgeschaltet wird, da der Druck des Kühlmittels eine Weile lang ausgeglichen werden muss. Der Kühlschrank beginnt nach etwa sechs Minuten wieder zu arbeiten. Bitte wenden Sie sich an den Kundendienst, falls Ihr Kühlschrank nach Ablauf dieser Zeit nicht wieder zu arbeiten beginnt.
- Der Kühlschrank taut ab. >>> Dies ist bei einem vollautomatisch abtauenden Kühlschrank völlig normal. Das Gerät taut von Zeit zu Zeit ab.
- Der Netzstecker ist nicht eingesteckt. >>> Überprüfen Sie, ob der Netzstecker richtig eingesteckt wurde.
- Die Temperatur ist nicht richtig eingestellt. >>> Wählen Sie eine geeignete Temperatur.
- Der Strom ist ausgefallen. >>> Sobald die Stromversorgung wiederhergestellt ist, nimmt der Kühlschrank den Betrieb wieder auf.

### Das Betriebsgeräusch nimmt zu, wenn der Kühlschrank arbeitet.

- Das Leistungsverhalten des Kühlgerätes kann sich je nach Umgebungstemperatur ändern. Dies ist völlig normal und keine Fehlfunktion.

### Der Kühlschrank arbeitet sehr intensiv oder über eine sehr lange Zeit.

# Problemlösung

- Ihr neues Gerät ist vielleicht etwas breiter als sein Vorgänger. Große Kühlgeräte arbeiten oft längere Zeit.
- Vielleicht ist die Umgebungstemperatur sehr hoch. >>> Bei hohen Umgebungstemperaturen arbeitet das Gerät etwas länger.
- Vielleicht wurde der Kühlschrank erst vor Kurzem in Betrieb genommen oder mit Lebensmitteln gefüllt. >>> Wenn der Kühlschrank erst vor Kurzem in Betrieb genommen oder mit Lebensmitteln gefüllt wurde, dauert es einige Zeit, bis er die eingestellte Temperatur erreicht. Dies ist normal.
- Kurz zuvor wurden größere Mengen warmer Speisen in den Kühlschrank gestellt. >>> Geben Sie keine warmen oder gar heißen Speisen in den Kühlschrank.
- Die Türen wurden häufig geöffnet oder längere Zeit nicht richtig geschlossen. >>> Der Kühlschrank muss länger arbeiten, weil warme Luft in den Innenraum eingedrungen ist. Vermeiden Sie häufiges Öffnen der Türen.
- Die Türen des Kühl- oder Gefrierfachs wurden nicht richtig geschlossen. >>> Prüfen Sie, ob die Türen geschlossen sind.
- Die Kühlschranktemperatur ist sehr niedrig eingestellt. >>> Stellen Sie die Kühlschranktemperatur höher ein. Warten Sie dann ab, bis die gewünschte Temperatur erreicht ist.
- Die Türdichtungen des Kühl- oder Gefrierfachs sind verschmutzt, verschlissen, beschädigt oder sitzen nicht richtig. >>> Reinigen oder ersetzen Sie die Dichtung. Beschädigte oder defekte Dichtungen führen dazu, dass der Kühlschrank länger arbeiten muss, um die Temperatur halten zu können.

Die Temperatur des Gefrierfachs ist sehr niedrig, während die Temperatur im Kühlfach normal ist.

- Die Temperatur des Gefrierfachs ist sehr niedrig eingestellt. >>> Stellen Sie die Temperatur auf einen wärmeren Wert ein, prüfen Sie die Temperatur nach einer Weile.

Die Temperatur des Kühlfachs ist sehr niedrig, während die Temperatur des Gefrierfachs normal ist.

- Die Kühltemperatur ist sehr niedrig eingestellt. >>> Stellen Sie die Kühlbereichstemperatur wärmer ein, prüfen Sie die Temperatur nach einer Weile.

Im Kühlfach aufbewahrte Lebensmittel sind gefroren.

- Die Kühltemperatur ist sehr hoch eingestellt. >>> Wählen Sie eine höhere Kühlbereichstemperatur, prüfen Sie die Temperatur nach einer Weile.

Die Temperatur des Kühl- oder Gefrierfachs ist sehr niedrig.

- Die Temperatur des Kühlfachs ist sehr hoch eingestellt. >>> Die Temperatur des Kühlfachs wirkt sich auf die Temperatur des Gefrierfachs aus. Ändern Sie die Temperatur des Kühl- oder Gefrierfachs und warten Sie, bis die Temperatur erreicht wird.
- Türen wurden häufig geöffnet oder längere Zeit nicht richtig geschlossen. >>> Verzichten Sie auf häufiges Öffnen der Türen.
- Die Tür steht offen. >>> Schließen Sie die Tür komplett.
- Der Kühlschrank wurde möglicherweise erst vor Kurzem in Betrieb genommen oder mit Lebensmitteln gefüllt. >>> Dies ist normal. Wenn der Kühlschrank erst vor Kurzem in Betrieb genommen oder mit Lebensmitteln gefüllt wurde, dauert es einige Zeit, bis er die eingestellte Temperatur erreicht.
- Kurz zuvor wurden größere Mengen warmer Speisen in den Kühlschrank gestellt. >>> Geben Sie keine warmen oder gar heißen Speisen in den Kühlschrank.

Vibrationen oder Betriebsgeräusche.

- Der Boden ist nicht eben oder nicht stabil genug. >>> Falls der Kühlschrank bei leichten Bewegungen wackelt, gleichen Sie ihn mit Hilfe seiner Füße aus. Achten Sie außerdem darauf, dass der Boden eben ist und das Gewicht des Kühlschranks problemlos tragen kann.
- Gegenstände, die auf dem Kühlschrank abgestellt wurden, können Geräusche verursachen. >>> Nehmen Sie die Gegenstände vom Kühlschrank

# Problemlösung

## Fließ- oder Spritzgeräusche sind zu hören.

- Aus technischen Gründen bewegen sich Flüssigkeiten und Gase innerhalb des Gerätes. Dies ist völlig normal und keine Fehlfunktion.

## Der Kühlschrank pfeift.

- Zum gleichmäßigen Kühlen werden Ventilatoren eingesetzt. Dies ist völlig normal und keine Fehlfunktion.

## Kondensation an den Kühlschrankinnenflächen.

- Bei heißen und feuchten Wetterlagen treten verstärkt Eisbildung und Kondensation auf. Dies ist völlig normal und keine Fehlfunktion.
- Türen wurden häufig geöffnet oder längere Zeit nicht richtig geschlossen. >>> Verzichten Sie auf häufiges Öffnen der Türen. Schließen Sie geöffnete Türen.
- Die Tür steht offen. >>> Schließen Sie die Tür komplett.

## Feuchtigkeit sammelt sich an der Außenseite des Kühlschranks oder an den Türen.

- Eventuell herrscht hohe Luftfeuchtigkeit; dies ist je nach Wetterlage völlig normal. Die Kondensation verschwindet, sobald die Feuchtigkeit abnimmt.

## Unangenehmer Geruch im Kühlschrank.

- Der Kühlschrank wurde nicht regelmäßig gereinigt. >>> Reinigen Sie das Innere des Kühlschranks regelmäßig mit einem Schwamm, den Sie mit lauwarmem Wasser oder einer Natron-Wasser-Lösung angefeuchtet haben.
- Bestimmte Behälter oder Verpackungsmaterialien verursachen den Geruch. >>> Verwenden Sie andere Behälter oder Verpackungsmaterial einer anderen Marke.
- Lebensmittel wurden in offenen Behältern in den Kühlschrank gegeben. >>> Bewahren Sie Lebensmittel in geschlossenen Behältern auf. Mikroorganismen, die aus unverschlossenen Behältern entweichen, können üble Gerüche verursachen.
- Nehmen Sie Lebensmittel mit abgelaufenem Mindesthaltbarkeitsdatum sowie verdorbene Lebensmittel aus dem Kühlschrank.

## Die Tür lässt sich nicht schließen.

- Lebensmittelpackungen verhindern ein vollständiges Schließen der Tür. >>> Entfernen Sie alles, was die Tür blockiert.
- Der Kühlschrank steht nicht vollständig eben auf dem Boden. >>> Gleichen Sie den Kühlschrank mit Hilfe der Füße aus.
- Der Boden ist nicht eben oder nicht stabil genug. >>> Achten Sie darauf, dass der Boden eben ist und das Gewicht des Kühlschranks problemlos tragen kann.

## Das Gemüsefach klemmt.

- Lebensmittel berühren eventuell den oberen Teil der Schublade. >>> Ordnen Sie die Lebensmittel in der Schublade anders an.

## Wenn die Geräteoberfläche heiß ist.

- Die Bereiche zwischen den beiden Türen, an den Seitenflächen und hinten am Grill können im Betrieb sehr heiß werden. Dies ist völlig normal und weist nicht auf eine Fehlfunktion hin.

## **HAFTUNGSAUSSCHLUSS / WARNUNG**

Einige (leichte) Störungen können vom Endbenutzer selbst gefahrlos behoben werden, solange die nachfolgenden Anweisungen beachtet und befolgt werden (siehe Abschnitt „Selbstreparatur“).

Alle anderen Reparaturen, die nicht im nachfolgenden Abschnitt „Selbstreparatur“ beschrieben werden, müssen zur Vermeidung von Sicherheitsrisiken von zugelassenen Fachwerkstätten durchgeführt werden. Eine zugelassene Fachwerkstatt ist eine Werkstatt, die gemäß der Verfahren, die in den Rechtsvorschriften der Richtlinie 2009/125/EG beschrieben werden, vom Hersteller Zugriff auf die Anweisungen und Ersatzteillisten dieses Geräts erhalten hat.

**Reparaturen im Rahmen von Garantieleistungen dürfen ausschließlich vom Kundendienst (zum Beispiel einer autorisierten Fachwerkstatt), den Sie über die in der Bedienungsanleitung oder Garantiekarte angegebene Telefonnummer oder über Ihren autorisierten Händler erreichen können, durchgeführt werden. Reparaturen, die von Werkstätten durchgeführt werden, die nicht von Beko autorisiert sind, führen zum Erlöschen der Garantie.**

### **Selbstreparatur**

Die folgenden Teile können vom Endbenutzer in Selbstreparatur repariert werden: Türgriffe, Türanschläge, Fächer, Ablagen und Türdichtungen (eine aktualisierte Liste finden Sie seit dem 01.03.2021 unter: support.beko.com).

Zur Einhaltung der Gerätesicherheit und Vermeidung von Verletzungen müssen bei den genannten Selbstreparaturen die Anweisungen der Bedienungsanleitung für Selbstreparaturen befolgt werden, die auch unter: support.beko.com bereitgestellt werden. Ziehen Sie zu Ihrer eigenen Sicherheit den Netzstecker, bevor Sie eine Selbstreparatur durchführen.

Reparaturversuche durch Endbenutzer an Teilen, die nicht in dieser Liste stehen, und/oder nicht unter Einhaltung der Anweisungen durchgeführt werden, die in der Bedienungsanleitung stehen oder unter:

support.beko.com zu finden sind, können Sicherheitsgefahren darstellen, für die Beko nicht haftet, und führen zum Erlöschen der Garantie.

Deswegen sollten Endbenutzer keine Reparaturen durchführen, die sich nicht in der genannten Ersatzteilliste befinden, und sich stattdessen an autorisierte oder zugelassene Fachwerkstätten wenden. Solche Reparaturversuche durch Endbenutzer können zu Sicherheitsgefahren führen, das Gerät beschädigen und in der Folge zu Bränden, Wasserschäden, Stromschlägen und schweren Verletzungen führen.

Zum Beispiel müssen unter anderem die folgenden Reparaturen von autorisierten oder zugelassenen Fachwerkstätten durchgeführt werden: Kompressor, Kühlkreislauf, Hauptplatine, Inverterplatine, Displayplatine usw.

Der Hersteller/Händler haftet nicht für Fälle, in denen der Endbenutzer sich nicht an die oben genannten Anweisungen gehalten hat.

Für den von Ihnen gekauften Kühlschrank werden 10 Jahre lang Ersatzteile bereitgehalten.

In diesem Zeitraum stehen Originalersatzteile für den ordnungsgemäßen Betrieb des Kühlschranks zur Verfügung.

Der von Ihnen gekaufte Kühlschrank besitzt eine Garantie von mindestens 24 Monaten.

Das Gerät ist mit einem Leuchtmittel der Energieklasse „G“ ausgestattet.

Das Leuchtmittel darf nur von Fachwerkstätten ersetzt werden.

**I nderuar klient,**

**Ju lutemi që të lexoni këtë manual para se të përdorni produktin.**

Faleminderit që keni zgjedhur këtë produkt. Dëshirojmë që të arrini efikasitetin optimal nga ky produkt i cilësisë së lartë i cili është prodhuar me teknologjinë e fundit. Për ta bërë këtë, lexoni me vëmendje këtë manual dhe çfarëdo dokumentacioni tjetër të ofruar para se të përdorni produktin dhe mbajeni si referencë. Kushtojini vëmendje të gjitha informacioneve dhe paralajmërimeve në manualin e përdoruesit. Në këtë mënyrë, do ta mbron vetën dhe produktin tuaj kundër rreziqeve që mund të ndodhin. Ruajeni manualin e përdoruesit. Përfshijeni këtë udhëzues me pajisjen nëse ia dorëzoni dikujt tjetër.

Simbolet në vijim përdoren në udhëzuesin e përdoruesit:



Rrezik që mund të shkaktojë vdekje ose lëndim.



**NJOFTIM** Një rrezik që mund të shkaktojë dëme materiale te produkti ose përreth tij











Informacione të rëndësishme ose këshilla të dobishme.



Ruajeni manualin e përdoruesit.

 <b>INFORMACIONE</b>				
	Informacionet e modelit të ruajtura në bazën e të dhënave të produktit mund të arrihen duke hyrë në faqen e mëposhtme të internetit dhe duke kërkuar për identifikuesin e modelit tuaj (*) që gjendet në etiketën e energjisë.  <a href="https://eprel.ec.europa.eu/">https://eprel.ec.europa.eu/</a>			
<table border="1"><thead><tr><th>SUPPLIER'S NAME</th><th>MODEL IDENTIFIER (*)</th></tr></thead><tbody><tr><td>A</td><td>A</td></tr></tbody></table>		SUPPLIER'S NAME	MODEL IDENTIFIER (*)	A
SUPPLIER'S NAME	MODEL IDENTIFIER (*)			
A	A			

## **1 Udhëzimet lidhur me sigurinë.. 3**

-  1.1 Qëllimi i përdorimit ..... 3
-  1.2 Siguria e fëmijëve, personave dhe kafshëve të cenushme..... 3
-  1.3 Siguria elektrike..... 4
-  1.4 Siguria gjatë manovrimit..... 4
-  1.5 Siguria gjatë instalimit ..... 4
-  1.6 Siguria operacionale ..... 5
-  1.7 Siguri gjatë mirëmbajtjes dhe pastrimit..... 7
-  1.8 HomeWhiz..... 7
-  1.9 Ndryçimi ..... 7

## **2 Udhëzimet mjedisore ..... 8**

## **3 Frigoriferi juaj ..... 9**

## **4 Instalimi ..... 10**

- 4.1. Vendi i përshtatshëm për instalim .. 10
- 4.2. Rregullimi i këmbëve ..... 11
- 4.3. Lidhja elektrike ..... 11
- 4.4. Lidhja e pykave të plastikes ..... 11

## **5 Përgatitja ..... 12**

## **6 Përdorimi i produktit..... 15**

- 6.1. Ndryshimi i llambës së ndriçimit ..... 16
- 6.2. Paralajmërimi për derën e hapur ... 16
- 6.3. Koshi i produkteve të qumështit (magazinimi i ftohtë) ..... 16
- 6.4. Moduli i deodorantit ..... 17

## **7 Mirëmbajtja dhe pastrimi..... 18**

## **8 Zgjidhja e problemeve ..... 19**



# 1 Udhëzimet lidhur me sigurinë

- Kjo pjesë përmban udhëzimet e sigurisë së nevojshme për të parandaluar rrezikun e lëndimit personal ose dëmit material.
- Kompania jonë nuk duhet të mbahet përgjegjëse për dëmet që mund të ndodhin në rast se nuk respektohen këto udhëzime.

**⚠** Operacionet e instalimit dhe riparimit duhet gjithmonë të kryhen nga Shërbimet e Autorizuara.

**⚠** Gjithmonë përdorni pjesë rezervë dhe aksesori origjinale.

**⚠** Pjesët rezervë origjinale do të ofrohen për 10 vjet pas datës së blerjes së produktit.

**⚠** Mos riparoni ose zëvendësoni një pjesë të produktit përveç nëse specifikohet në mënyrë të veçantë në manualin e përdoruesit.

**⚠** Mos bëni asnjë ndërhyrje në produkt.

## **⚠ 1.1 Qëllimi i përdorimit**

- Ky produkt nuk është destinuar për përdorim komercial dhe nuk duhet të përdoret jashtë qëllimit të synuar. Ky produkt është destinuar për funksionimin e ambienteve të brendshme, shtëpiake ose të ngjashme. Për shembull:
  - në kuzhina të dyqaneve, zyrave ose ambienteve të tjera pune,
  - në shtëpi të fermave
  - Në njësitë të hoteleve, moteleve ose objekteve të tjera pushimi që përdoren nga klientët
  - në bujtina, ose ambiente të tjera të ngjashme,
  - Në shërbime të furnizimit të ushqimit dhe përdorime të ngjashme jo-shitëse.Ky produkt nuk duhet të përdoret në ambiente të hapura ose të mbyllura siç janë anijet, ballkonet ose terracat. Ekspozimi i produktit në shi, borë, dritën e diellit dhe në erë mund të shkaktoj rrezik të zjarrit.

## **⚠ 1.2 Siguria e fëmijëve, personave dhe kafshëve të cenushme**

- Ky produkt mund të përdoret nga fëmijët e moshës 8 vjeç e lart dhe personat me aftësi të pazhvilluara fizike, shqisore ose mendore ose mungesë përvoja dhe njohurie nëse atyre u është dhënë mbikëqyrje ose udhëzime në lidhje me përdorimin e pajisjes në një mënyrë të sigurt të produktit si dhe rreziqet e përfshira.
- Fëmijët ndërmjet 3 dhe 8 vjeç lejohen të vendosin dhe nxjerrin ushqim në/nga produkti më i ftohtë.
- Produktet elektrike janë të rrezikshme për fëmijët dhe kafshët. Kafshët dhe fëmijët nuk duhet të luajnë, të ngrihen mbi ose të hynë në produkt.
- Pastrimi dhe mirëmbajtja nga përdoruesi nuk duhet të kryhet nga fëmijët përveç nëse dikush i mbikëqyrë at.a
- Mbani materialet e paketimit larg nga fëmijët. Rrezik nga lëndimi dhe asfiksia.
- Para se të hidhni produktet e vjetra që nuk duhet të përdoren më:
  1. Hiqeni kordonin e rrymës nga priza.
  2. Prisni kordonin e rrymës dhe hiqeni nga pajisja së bashku me prizën.
  3. Mos i hiqni raftet dhe sirtarët nga produkti për të parandaluar që fëmijët të futen brenda pajisjes.
  4. Hiqni dyert.
  5. Ruajeni produktin në atë mënyrë që të mos përbyset.
  6. Mos lejoni fëmijët të luajnë me produktin e copëzuar.
- Mos e largoni produktin duke e gjuajtur në zjarr. Rrezik nga eksplozimi

# Udhëzimet lidhur me sigurinë

- Nëse ekziston një dry në derën e produktit, mbajeni çelësin jashtë përdorimit të fëmijëve.

## **▲ 1.3 Siguria elektrike**

- Produkti nuk duhet të futet në prizë gjatë operacioneve të instalimit, mirëmbajtjes, pastrimit, riparimit dhe transportimit.
- Nëse kordoni i rrymës është i dëmtuar, duhet të zëvendësohet nga shërbimi i autorizuar për të evituar ndonjë rrezik që mund të ndodhë.
- Mos e futni kordonin e rrymës nën produkt ose në pjesën e pasme të produktit. Mos vendosni gjësende të rënda mbi kordonin e rrymës. Kordoni i rrymës nuk duhet të lakohet, të shtypet, dhe të bie në kontakt me ndonjë burim të nxehtësisë.
- Mos përdorni kordon zgjatës, pajisje me shumë priza ose konvertor për të operuar produktin.
- Pajisjet me shumë priza ose furnizimi portativ me energji elektrike mund të kenë nxehtë të tepër dhe të shkaktojnë zjarr. Prandaj, mos të keni një pajisje me shumë priza prapa ose afër produktit.
- Priza duhet të jetë e lehtë për t'u qasur. Nëse kjo nuk është e mundur, në instalimin elektrik duhet të ketë një mekanizëm i cili plotëson legjislacionin elektrik dhe që shkëput të gjitha terminalet nga rrjeti (siguresa, çelësi, çelësi kryesor etj.).
- Mos prekni prizën me duar të lagura.
- Kur e shkëputni pajisjen nga priza, mos e mbani kordonin e rrymës, por prizën.

## **▲ 1.4 Siguria gjatë manovrimit**

- Ky produkt është i rëndë, mos e bartni vetë.
- Mos e mbani produktin nga dera e tij gjatë manovrimit me produkt.
- Bëni kujdes që të mos e dëmtoni sistemin e ftohjes dhe gypat gjatë manovrimit me produkt. Mos e vëni produktin në funksion nëse gypat janë të dëmtuar dhe kontakti një shërbim të autorizuar.

## **▲ 1.5 Siguria gjatë instalimit**

- Kontakti shërbimin e autorizuar për instalimin e produktit. Për të përgatitur produktin për instalim, shikoni informacionet në udhëzuesin për përdorues dhe sigurohuni që pajisjet elektrike dhe ato të ujit janë siç kërkohet. Nëse instalimi nuk është i përshtatshëm, thirrni një electricist dhe hidraulik të kualifikuar në mënyrë që t'i kryejnë aranzhimet e nevojshme. Përndryshe, mund të shkaktohen shoku elektrik, zjarri, probleme me pajisje ose lëndime.
- Kontrolloni për ndonjë dëmtim në produkt para se ta instaloni atë. Mos e instaloni produktin nëse është i dëmtuar.
- Vendoseni produktin në një sipërfaqe të sheshtë dhe të fortë dhe drejtpeshoni me këmbët rregulluese. Përndryshe, frigoriferi mund të përmbysset dhe shkaktojë dëmtime.
- Produkti mund të instalohet në një ambient të thatë dhe të ajrosur. Mos mbani qilima, tepihë ose mbulesa të ngjashme për dysheme nën produktin. Kjo mund të shkaktojë rrezik të zjarrit si pasojë e ventilimit/ajrosjes të papërshtatshëm/së papërshtatshme.
- Mos i bllokoni ose mbuloni vrimat e ventilimit. Përndryshe, konsumimi i energjisë elektrike mund të rritet dhe mund të ndodhin dëmtime ndaj produktit tuaj.

# Udhëzimet lidhur me sigurinë

- Mos lidhni produktin në sistemet e furnizimit siç janë pajisjet e furnizimit me energji diellore. Përndryshe, produkti juaj mund të dëmtohet si rezultat i luhatjeve të papritura të tensionit!
- Sa më shumë ftohës të përmbajë një frigorifer, aq më e madhe do të jetë dhoma e instalimit të tij. Në dhoma shumë të vogla, mund të ndodhë një përzjerje e ndezshme mes gazit dhe ajrit në rast të rrjedhjes së gazit në sistemin e ftohjes. Kërkohej të paktën 1 m<sup>3</sup> vëllim për çdo 8 gram ftohës. Sasia e ftohësit në dispozicion në produktin tuaj specifikohet në „Type Label“ - Etiketën e llojit.
- Vendi i instalimit të produktit nuk duhet të jetë i ekspozuar në dritën e drejtpërdrejtë të diellit dhe nuk duhet të jetë në afërsi të një burimi të ngrohjes siç janë sobat, radiatorët etj...

Nëse nuk mund të parandaloni instalimin e produktit në afërsi të një burimi të nxehtësisë, mund të përdorni një pllakë të përshtatshme izoluese dhe distanca minimale nga burimi i nxehtësisë duhet të jetë siç specifikohet më poshtë.

Së paku 30 cm larg nga burimet e ngrohjes siç janë sobat, njësitë e ngrohjes dhe radiatorët, etj...

- Së paku 5 cm larg nga furrat elektrike.
- Produkti juaj ka nivelin e mbrojtjes I. Vendoseni produktin në rrymë në një prizë të vendosur në mur e cila përputhet me vlerat e tensionit, korrentit dhe frekuencës të cilat specifikohen në etiketën e llojit. Priza duhet të jetë e pajisur me një siguresë me një shkallë prej 10 A - 16 A. Kompania jonë nuk do të jetë përgjegjëse për dëmet që do të shkaktohen si rezultat i përdorimit të produktit pa u siguruar lidhjet e tokës dhe elektrike të kryera sipas rregullave lokale ose rregulloret kombëtare.
- Kordoni i rrymës së produktit duhet të jetë i ç'kyçur gjatë instalimit. Përndryshe mund të ndodhë një rrezik i shokut elektrik ose lëndimit.
- Mos e vendosni produktin në priza të lirshme, të thyera, të ndotura, të yndyrshme ose priza që kanë dalë nga instalimet e tyre me rrezik të kontaktit me ujin.
- Vendoseni kordonin e rrymës dhe plastikeve ndihmëse (nëse ekzistojnë) të produktit në mënyrë që të mos shkaktojnë rrezik të rrëzimit.

- Depërtimi i lagështisë në pjesët e ndezura ose në kordonin e rrymës mund të shkaktojë lidhje të shkurtër. Prandaj, mos e përdorni produktin në ambiente me lagështi ose në zona ku uji mund të spërkat (p.sh. garazh, dhomë e larjes së rrobave, etj.) Nëse frigoriferi është i lagur me ujë, largojeni nga priza dhe kontaktoni një shërbim të autorizuar.
- Mos e lidhni frigoriferin tuaj me pajisje të kursimit të energjisë. Këto sisteme janë të dëmshme për produktin tuaj.

## ⚠ 1.6 Siguria operationale

- Mos përdorni tretës kimikë në produkt. Këto materiale përmbajnë rreziqe të eksplodimit.
- Në rast të një defekti të produktit, hiqeni nga priza dhe mos e përdorni derisa të riparohet nga shërbimi i autorizuar. Ekziston rreziku i shokut elektrik.
- Mos vendosni një burim flake (p.sh. qirinj, cigare, etj.) mbi produktin ose në afërsi të tij.
- Mos hipni mbi produkt. Rrezik i rrëzimit dhe lëndimit!
- Mos shkaktoni dëme në gypat e sistemit të ftohjes duke përdorur mjete të mprehta dhe shpuese. Ftohësi që spërkat në rast të shpimit të gypave të gazit, zgjatimeve të gypave ose veshjeve të sipërme të sipërfaqes mund të shkaktojë acarim të lëkurës dhe lëndime të syve.
- Mos vendosni dhe mos përdorni pajisje elektrike brenda frigoriferëve/frigoriferit të thellë, përveç rasteve kur rekomandohet nga prodhuesi.

## Udhëzimet lidhur me sigurinë

- Mos bllokoni asnjë pjesë të duarve ose të trupit tuaj në pjesët lëvizëse brenda produktit. Kini kujdes që të mos bllokoni gishtërinjtë në mes të frigoriferit dhe derës së tij. Kujdes gjatë hapjes ose mbylljes së derës nëse ka fëmijë përreth.
- Mos vendosni akullore, kuba akulli apo ushqime të ngrira në gojë sapo t'i keni nxjerrë nga ngrirja. Rrezik nga morthi!
- Mos i prekni me duar të lagura muret e brendshme, pjesët metalike të ngrirësit ose ushqimet e ruajtura brenda frigoriferit. Rrezik nga morthi!
- Mos vendosni kanaçe me gaz ose kanaçe dhe shishe që përmbajnë lëngje që mund të ngrihen në dhomëzën e ngrirësit. Kanaçet ose shishet mund të eksplodojnë. Rrezik lëndimi dhe dëmtimi material!
- Mos përdorni ose vendosni materiale të ndjeshme ndaj temperaturës siç janë spreji i ndezshëm, objekte të ndezshme, akull të thatë ose agjentë të tjerë kimikë në afërsi të frigoriferit. Rrezik zjarri dhe shpërthimi!
- Mos ruani materiale shpërthyes si kanaçe aerosol me materiale të ndezshme brenda produktit.
- Mos vendosni mbi produkt kanaçe që përmbajnë lëngje. Spërkatja e ujit në një pjesë elektrike mund të shkaktojë rrezikun e shokut elektrik ose zjarrit.
- Ky produkt nuk është i destinuar për ruajtjen dhe ftohjen e barnave, plazmës së gjakut, preparateve laboratorike ose materialeve dhe produkteve të ngjashme që i nënshtrohen Direktivës për Produkte Mjekësore.
- Nëse produkti përdoret kundër qëllimit të tij të synuar, mund të shkaktojë dëmtim ose përkeqësim të produkteve të mbajtura brenda.
- Nëse frigoriferi juaj është i pajisur me dritë të kaltër, mos e shikoni këtë dritë me pajisje optike. Mos shikoni drejtpërdrejt në dritën UV LED për një kohë të gjatë. Rrezet ultravjollcë mund të shkaktojnë tendosje të syve.
- Mos e mbushni produktin me më shumë ushqim sesa kapaciteti i tij. Mund të ndodhin lëndime ose dëmtime nëse përmbajtja e frigoriferit bie kur hapet dera. Probleme të ngjashme mund të ndodhin kur një objekt vendoset mbi produkt.
- Sigurohuni që të keni hequr çfarëdo akulli ose uji që mund të ketë rënë në dysheme për të parandaluar lëndimet.
- Ndryshoni vendndodhjet e rafteve/rafteve të shisheve në derën e frigoriferit tuaj vetëm kur raftet janë bosh. Rrezik nga lëndimi fizik!
- Mos vendosni mbi produkt objekte që mund të bien/të përmbysen. Këto objekte mund të bien gjatë hapjes ose mbylljes së derës dhe të shkaktojnë lëndime dhe/ose dëme materiale.
- Mos goditni ose ushtroni presion të tepërt në sipërfaqet e qelqit. Xhami i thyer mund të shkaktojë lëndime dhe/ose dëme materiale.
- Sistemi i ftohjes në produktin tuaj përmban ngrirës R600a. Lloji i ngrirësit të përdorur në produkt specifikohet në etiketën e llojit. Ky gaz është i djegshëm. Prandaj, bëni kujdes që të mos e dëmtoni sistemin e ftohjes dhe gypat gjatë manovrimit me produkt. - Në rast të dëmtimi të gypave;
  - Mos e prekni produktin ose kordonin e rrymës.
  - Mbajeni produktin larg burimeve të mundshme të zjarrit që mund të shkaktojnë që produkti të marrë flakë.

# Udhëzimet lidhur me sigurinë

- Ajroseni zonën ku vendoset produkti.  
Mos përdorni ventilator.

- Kontaktoni shërbimin e autorizuar.
- Nëse produkti është i dëmtuar dhe vëreni rrjedhje gazi, ju lutemi qëndroni larg gazit. Gazi mund të shkaktojë morth nëse bie në kontakt me lëkurën tuaj.

## ▲ 1.7 Siguria e mirëmbajtjes dhe pastrimit

- Nëse duhet ta lëvizni produktin për qëllime pastrimi, mos e tërhiqni nga doreza e derës. Doreza mund të shkaktojë lëndime nëse tërhiqet shumë fort.
- Mos e pastroni produktin duke spërkatur ose derdhur ujë mbi produkt dhe brenda produktit. Rrezik shoku elektrik dhe zjarr.
- Mos përdorni mjete të mprehta ose gërryese për të pastruar produktin. Mos përdorni materiale si agjentë pastrimi shtëpiake, detergjente, gaz, benzinë, alkool, dyll, etj.
- Përdorni mjete pastrimi dhe mirëmbajtjeje që nuk janë të dëmshme për ushqimin vetëm brenda produktit.
- Mos përdorni avull materiale pastrimi me avull për pastrimin e produktit dhe shkrijen e akullit brenda tij. Avulli kontakton zonat e ndezura në frigoriferin tuaj dhe shkakton qark të shkurtër ose goditje elektrike!
- Kujdesuni të mbani ujin larg qarqeve elektronike ose ndriçimit të produktit.
- Përdorni një leckë të pastër dhe të thatë për të fshirë pluhurin ose materialin e huaj në majat e prizave. Mos përdorni një copë leckë të lagur për të pastruar prizën. Përndryshe mund të ndodhë një rrezik i shokut elektrik ose lëndimit.

## ▲ 1.8 HomeWhiz

**(Mund të mos jetë i zbatueshëm për të gjitha modelet)**

- Ndiqni paralajmërimet e sigurisë edhe nëse jeni larg produktit gjatë përdorimit të produktit nëpërmjet aplikacionit HomeWhiz. Gjithashtu, kushtojini vëmendje paralajmërimeve në aplikacion.

## ▲ 1.9 Ndriçimi

**(Mund të mos jetë i zbatueshëm për të gjitha modelet)**

- Kontaktoni një shërbim të autorizuar kur do të zëvendësoni LED / llambën e ndriçimit.

## 2 Udhëzimet mjedisore

### 2.1 Pajtueshmëria me Direktivën e WEEE dhe asgjësimi i produkteve të mbeturinave:

Ky produkt është në përputhje me Direktivën EU WEEE (2012/19EU). Ky produkt mbart simbolin e klasifikimit për pajisjet mbeturina elektrike dhe elektronike (WEEE).



Ky simbol tregon se ky produkt nuk duhet të hidhet me mbeturina të tjera shtëpiake në fund të përdorimit të tij.

Pajisja e përdorur duhet të kthehet të pika zyrtare e grumbullimit për riciklimin e pajisjeve elektrike dhe elektronike. Për të gjetur këto sisteme grumbullimi, ju lutemi kontaktoni autoritetet lokale ose shitësin ku është blerë produkti. Çdo familje luan një rol të rëndësishëm në rikuperimin dhe riciklimin e pajisjes së vjetër. Hedhja e duhur e pajisjes së përdorur ndihmon në parandalimin e pasojave të mundshme negative për mjedisin dhe shëndetin e njeriut.

### 2.2 Pajtueshmëria me Direktivën RoHS

Produktin që keni blerë përputhet me Direktivën EU RoHS (2011/65/EU). Ai nuk përmban materiale të dëmshme dhe të ndaluara të specifikuar në Direktivë.

### 2.3 Informacione për paketimin

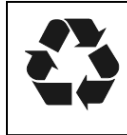

Materialet e paketimit të produktit janë prodhuar nga materiale të reciklueshme në përputhje me Rregullat Kombëtare

për Mjedisin.

Mos i hidhni materialet e paketimit së bashku me mbeturinat e tjera ose ato shtëpiake. Çojini në pikat e grumbullimit të materialeve të paketimit të caktuara nga autoritetet lokale.

### 3 Frigoriferi juaj

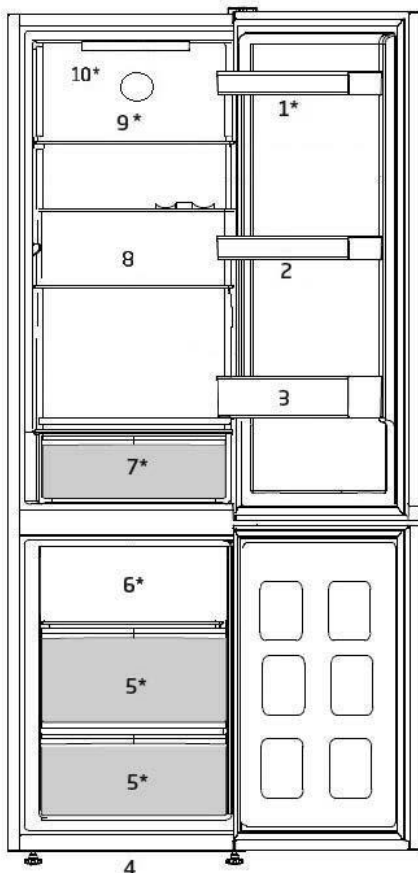

- |   |  |
|---|--|
| 1. Raftet e rregullueshme të derës      | 7. Koshi për (ruajtjen e ftohtë) produktet e qumështit |
| 2. Tabakierja e vezëve                  | 8. Raftet e lëvizshme:                                 |
| 3. Rafti i shisheve                     | 9. Ventilatori   |
| 4. Këmbëza të përparme të rregullueshme | 10. Llamba ndriçuese                                   |
| 5. Dhomëza e ngrirësit                  |  |
| 6. Raftet                               |  |

**\*Mund të mos jetë i disponueshëm për të gjitha modelet**



Figurat që ndodhen në këtë manual janë skematike dhe mund të mos korrespondojnë saktësisht me produktin tuaj. Nëse pjesët e subjektit nuk janë përfshirë në produktin që keni blerë, atëherë është vlejshme të keni parasysh modelet tjera.



## 4 Instalimi

**⚠** Sigurohuni që së pari t'i lexoni „udhëzimet e sigurisë“!

### 4.1. Vendndodhja

#### e përshtatshme për instalim

Kontakti shërbimin e autorizuar për instalimin e produktit. Për të përgatitur produktin për përdorim, referojuni informacionit në manualin e përdorimit dhe sigurohuni që instalimi elektrik dhe instalimi i ujit janë të përshtatshëm. Nëse jo, telefononi një elektrikist dhe teknik të kualifikuar për të kryer çdo rregullim të nevojshëm.

	<b>PARALAJMËRIM:</b> Prodhuesi nuk mban përgjegjësi për dëmet që mund të lindin nga procedurat e kryera nga persona të paautorizuar.
	<b>WARNING</b> Produkti nuk duhet të futet në prizë gjatë instalimit. Përndryshe, mund të shkaktohet vdekje ose lëndime serioze!
	<b>PARALAJMËRIM:</b> Nëse hapësira e derës së dhomës ku do të vendoset produkti është aq e ngushtë sa që pamundëson kalimin e produktit, hiqeni derën e dhomës dhe kaloni produktin përmes derës duke e kthyer anash; nëse kjo nuk funksionon, kontakti shërbimin e autorizuar.

- Vendoseni frigoriferin mbi një sipërfaqe të sheshtë për t'i parandaluar lëkundjet.
- Instaloni produktin të paktën 30 cm larg nga burimet e nxehtësisë, siç janë pianurat, furrat, ngrohësit dhe sobat, si dhe të paktën 5 cm larg nga furrat elektrike.
- Produkti nuk duhet t'i ekspozohet dritës së drejtpërdrejtë të diellit dhe të mbahet në vende me lagështi.
- Për të arritur një funksionim efikas duhet të sigurohet ventilimi i

përshtatshëm i ajrit rreth produktit tuaj. Nëse produkti do të vendoset në një çarje brenda murit, kujdesuni të lini të paktën 5 cm distancë me tavanin dhe muret anësore.

- Siguroni të paktën 5 cm distancë për qarkullimin e ajrit midis pjesës së pasme të produktit tuaj dhe murit për të shmangur kondensimin në panelin e pasmë të produktit.
- Produkti juaj kërkon qarkullim të përshtatshëm të ajrit për të funksionuar në mënyrë efikase. Nëse produkti do të vendoset brenda një kthine, mos harroni të lini të paktën 5 cm hapësirë midis produktit dhe tavanit, murit të pasmë dhe mureve anësore.
- Nëse produkti do të vendoset brenda një kthine, mos harroni të lini të paktën 5 cm hapësirë midis produktit dhe tavanit, murit të pasmë dhe mureve anësore. Kontrolloni nëse komponenti mbrojtës i hapësirës së pasme të murit është i pranishëm në vendndodhjen e tij (nëse sigurohet me produktin). Nëse komponenti nuk është i disponueshëm, ose nëse humbet ose ka rënë, poziciononi produktin në mënyrë që të lihet të paktën 5 cm hapësirë midis sipërfaqes së pasme të produktit dhe murit të dhomës. Hapësira në pjesën e pasme është e rëndësishme për funksionimin efikas të produktit.



# Instalimi

## 4.2. Rregullimi i këmbëve

Nëse produkti qëndron i çekuilibruar pas instalimit, rregulloni këmbët në pjesën e përparme duke i rrotulluar djathtas ose majtas.

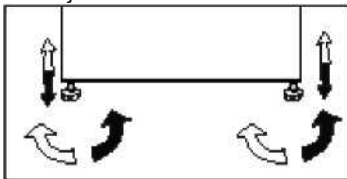

## 4.3. Lidhja elektrike



**PARALAJMËRIM:** Mos bëni lidhje me anë të kablove zgjatuese ose pajisjeve me shumë priza.



**PARALAJMËRIM:** Kordoni i dëmtuar i rrymës duhet të zëvendësohet nga agjenti i autorizuar i shërbimit.



Nëse instalohen dy pajisje ftohëse pranë njëra-tjetrës, duhet të ketë një distancë të paktën 4 cm midis tyre.

- Kompania jonë nuk do të jetë përgjegjëse për asnjë dëmtim që do të ndodhë kur produkti përdoret pa tokëzim dhe lidhje elektrike në përputhje me rregulloret kombëtare.
- Priza e kordonëve të rrymës duhet të jetë lehtësisht e arritshme pas instalimit.
- Mos lidhni kablo zgjatuese ose pajisje me priza të shumëfishta pa tela ndërmjet produktit tuaj dhe prizës në mur.



### Paralajmërim për sipërfaqe të nxehtë!

Muret anësore të produktit tuaj janë të pajisura me gypa ftohëse për të përmirësuar sistemin e ftohjes. Ftohësi me temperatura të larta mund të rrjedhë nëpër këto zona, duke shkaktuar sipërfaqe të nxehta në muret anësore. Kjo është normale dhe nuk ka nevojë për ndonjë shërbim. Ju lutemi kushtojini vëmendje kur prekni këto zona.

## 4.4. Lidhja e pykave të plastikes

Përdorni pykat plastike në pajisjen e sjellë me produktin për të siguruar hapësirë të mjaftueshme për qarkullimin e ajrit midis produktit dhe murit.

1. Për të ngjitur pykat, hiqni vidhat në produkt dhe përdorni vidhat e dhëna me pykat.
2. Ngjitni 2 pyka plastike në kapakun e ventilimit siç tregohet në figurë.

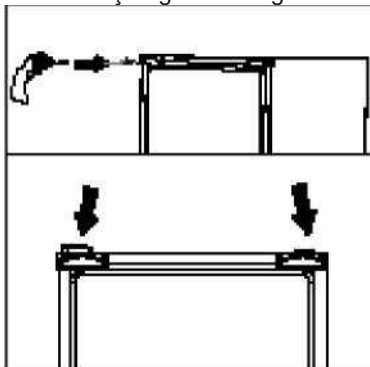

## 5 Përgatitja

**!** Sigurohuni që së pari t'i lexoni „udhëzimet e sigurisë“!

- Për një pajisje me qëndrim të lirë; "Kjo pajisje ftohëse nuk është menduar për t'u përdorur si një pajisje e integruar.
- Frigoriferi juaj duhet të montohet të paktën 30 cm larg burimeve të nxehtësisë si sobat, furrat, ngrohjet qendrore dhe stofat dhe të paktën 5 cm larg nga furrat elektrike dhe nuk duhet të vendoset nën dritën direkte të diellit.
- Temperatura e ambientit të dhomës ku do të instaloni produktin duhet të jetë të paktën +5°C. Përdorimi i frigoriferit në kushte më të ftohta nuk rekomandohet për sa i përket efikasitetit të tij.
- Ju lutem sigurohuni që pjesa e brendshme e frigorifeirit të pastrohet plotësisht.
- Nëse do të montohen dy frigoriferë njëri pas tjetrit, duhet të ketë një distancë të paktën 2 cm midis tyre.
- Kur e vini frigoriferin në punë për herë të parë, ju lutem përmbajuni udhëzimeve të mëposhtme gjatë gjastë orëve të para.
- Dera nuk duhet të hapet shpesh.
- Duhet të vihet në punë bosh pa ushqime në të.
- Mos e hiqni frigoriferin nga priza. Nëse ndodh një ndërprerje energjie që nuk e keni ju në dorë, ju lutem shikoni paralajmërimet në pjesën "Zgjidhjet e rekomanduara për problemet".
- Paketimi dhe materialet e shkumës origjinale duhet të ruhen për transport ose lëvizje në të ardhmen.
- Shportat/sirtarët që vijnë me dhomëzën e ftohjes duhet të jenë gjithmonë në përdorim, për konsum të ulët të energjisë dhe për kushte më të mira ruajtjeje.
- Kontakti i ushqimit me sensorin e temperaturës në dhomëzën e ngrirësit mund të rrisë konsumin e energjisë së pajisjes. Kështu që çdo kontakt me

sensorin (sensorët) duhet të shmanget.

- Në disa modele, paneli i mjeteve fiket automatikisht 1 minutë pasi dera të jetë mbyllur. Do të riaktivizohet kur dera të hapet ose të shtypet ndonjë pullë.
- Për shkak të ndryshimit të temperaturës si rezultat i hapjes/mbylljes së derës së produktit gjatë përdorimit, kondensimi në raftet e derës/trupit dhe në kontejnerët e qelqit është normal.
- Pasi ajri dhe lagështia nuk do të depërtojnë direkt në produkt kur dyert nuk janë të hapura, produkti juaj do të optimalizohet në kushte të mjaftueshme për ta mbrojtur ushqim tuaj. Funkcionet dhe pjesët si kompresori, erashka, nxehja, shkrija, ndriçimi, ekrani dhe kështu me radhë do të funksionojnë sipas nevojave për të konsumuar energji minimale në këto rrethana.
- Në rast se ekzistojnë opsione të shumta, raftet e qelqit duhet të vendosen në mënyrë që daljet e ajrit në pjesën e pasme të mos bllokohen, mundësisht daljet e ajrit të mbeten poshtë raftit të xhamit. Ky kombinim mund të ndihmojë në përmirësimin e shpërndarjes së ajrit dhe efikasitetit të energjisë.

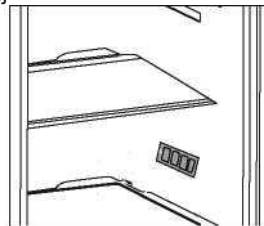

# Përgatitja

## Kthimi i dyerve

Veproni në rend numerik.

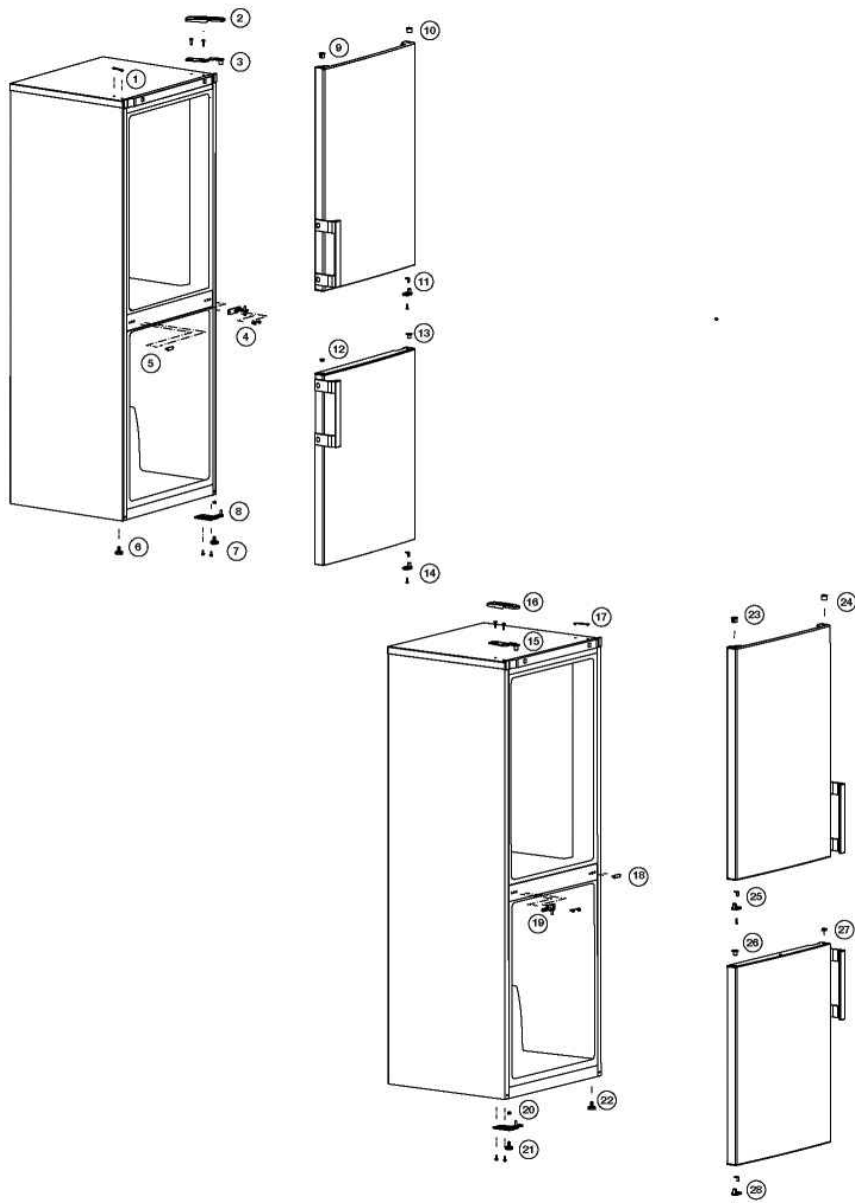

# Përgatitja

## Kthimi i dyerve

Veproni në rend numerik.

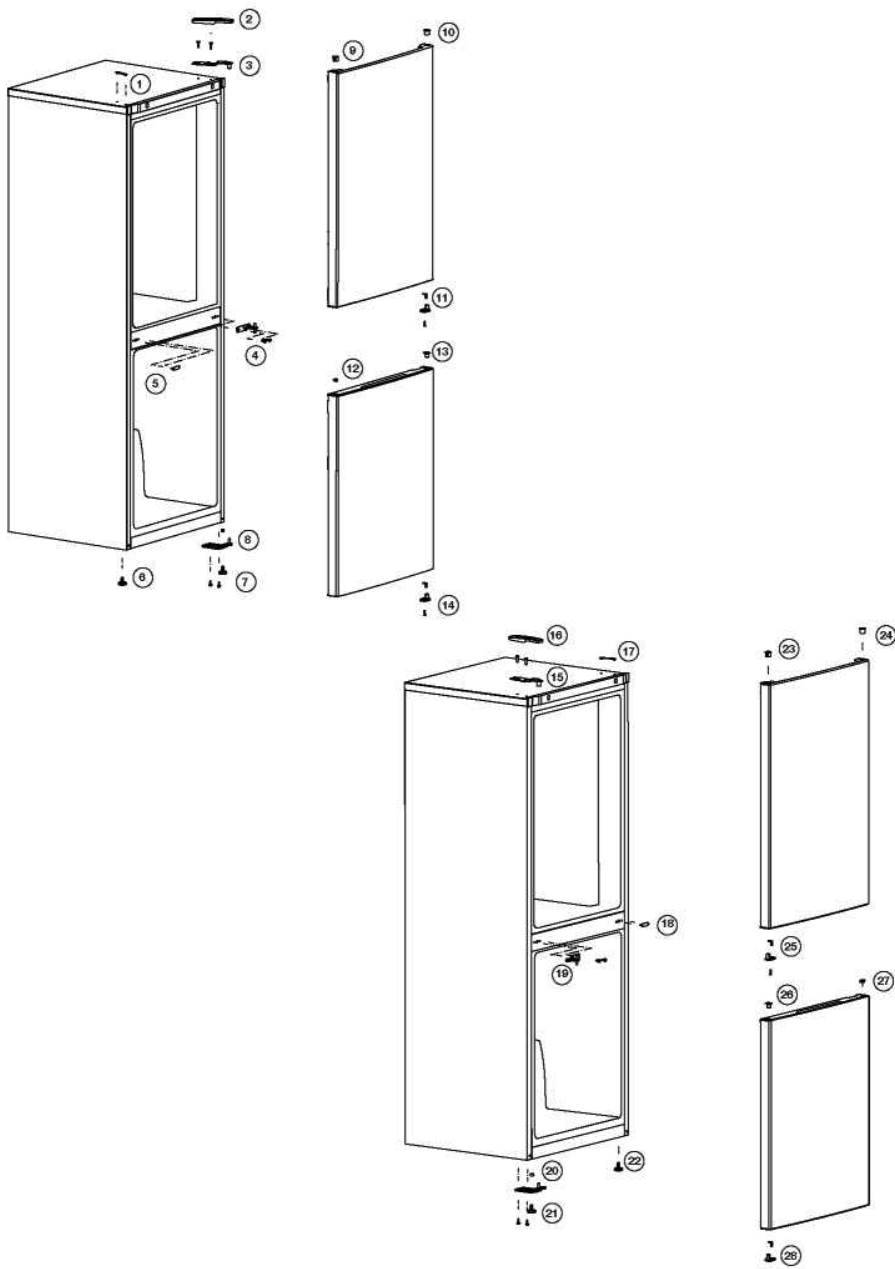

## 6 Përdorimi i produktit

**⚠** Sigurohuni që së pari t'i lexoni „udhëzimet e sigurisë“!

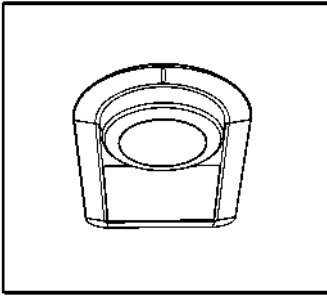

Temperatura e përdorimit rregullohet nga kontrolli i temperaturës.

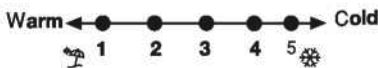

**1=Konfigurimi më i ulët i ftohjes (Konfigurimi më i ngrohtë).**

**4=Konfigurimi më i lartë i ftohjes (Konfigurimi më i ftohtë).**

Temperatura mesatare brenda frigoriferit duhet të jetë afërsisht +5°C.

Ju lutem zgjidhni konfigurimin sipas temperaturës të dëshiruar.

Ju lutem vini re se do të ketë ndryshime temperature në zonën e ftohjes.

Vendi më i ftohtë është menjëherë sipër dhomëzës së perimeve.

**\*Mund të mos jetë i disponueshëm për të gjitha modelet**



Numrat në këtë manual të përdoruesit janë skematike dhe mund të mos përputhen saktësisht me produktin. Nëse pjesët e subjektit nuk janë të përfshira në produktin që keni blerë, atëherë ato pjesë janë të vlefshme për modelet e tjera.

Temperatura e brendshme varet gjithashtu nga temperatura e ambientit, shpeshësia me të cilën hapet dera dhe sasia e ushqimeve që mbahet brenda. Shpeshësia e hapjes të derës bën që temperatura e brendshme të rritet. Për këtë arsye, rekomandohet që ta mbyllni derën menjëherë pasi përdorimit.

### **Butoni i konfigurimit të termostatit**

Temperatura e brendshme e frigoriferit tuaj ndryshon për arsyet e mëposhtme;

- Temperaturat sezonale,
- Hapja e shpeshtë e derës dhe lënia e derës hapur për periudha të gjata,
- Ushqimet që vendosen në frigorifer pa u ftohur në temperaturë ambiente,
- Vendndodhja e frigoriferit në dhomë (p.sh. ekspozimi në dritën e diellit).
- Mund ta rregulloni temperaturën e brendshme që ndryshon për shkak të këtyre arsyeve duke përdorur termostatit. Numrat rrotull butonit të termostatit tregojnë shkallët e ftohjes.
- Nëse temperatura e ambientit është më e lartë se 32°C, rrotulloni butonin e termostatit në pozicionin maksimal.
- Nëse temperatura e ambientit është më e ulët se 25°C, rrotulloni butonin e termostatit në pozicionin minimal.

# Përdorimi i produktit

## Shkrireja

### Dhomëza e frigoriferit

Dhomëza e frigoriferit bën shkrije të plotë automatike. Pikat e ujit dhe një shkrije deri në 7-8 mm mund të ndodhë në muret e brendshme të dhomëzës së frigoriferit ndërsa frigoriferi juaj ftohet. Këto formime janë normale si rezultat i sistemit të ftohjes. Formimi i ngricës shkrihet duke bërë shkriren automatike me intervale të caktuara falë sistemit automatik të shkrires të murit të pasmë. Nuk kërkohet nga përdoruesi që të krruajë ngricën ose të heqë pikat e ujit. Uji që vjen nga shkrija kalon në zgavrën e kullimit të ujit dhe derdhet në evaporator përmes tubit të kullimit dhe këtu avullon vetë.

Dhomëza e ngrirjes të thellë nuk bën shkriren automatike me qëllim që të parandalohet prishja e ushqimeve të ngrira. Ndarja e dhomëzës shkrihet automatikisht.

Kontrolloni rregullisht për të parë nëse tubi i kullimit është bllokuar apo jo dhe pastrojeni me kujtën në vrimë kur është e nevojshme.

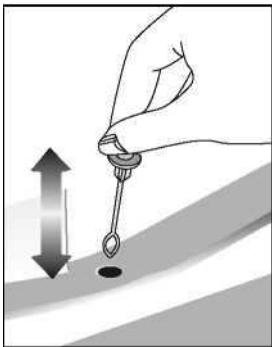

## 6.1. Ndryshimi i llambës së ndriçimit

Për të ndërruar një Llambë/LED që përdoret për ndriçimin e frigoriferit tuaj, telefononi Shërbimin e Autorizuar. Llambat e përdorura në këtë pajisje nuk janë të përshtatshme për ndriçimin e dhomës shtëpiake. Qëllimi i synuar i kësaj llambë është të ndihmojë përdoruesin që të vendosë produktet ushqimore në frigorifer/frigorifer me ngrirje të thellë në mënyrë të sigurt dhe të rehatshme.

Llambat e përdorura në këtë pajisje duhet t'i rezistojnë kushteve fizike ekstreme si temperaturat nën -20 °C. **(vetëm kraharori dhe ngrirësi i pjesës së sipërme)**

## 6.2. Paralajmërimi për derën e hapur

Një paralajmërim audio do të dëgjohet kur dera e dhomëzës së frigoriferit ose ngrirësit të produktit tuaj të lihet e hapur për një periudhë të caktuar kohore. Ky sinjal paralajmërues audio do të ndalet kur shtypet ndonjë buton në tregues ose kur dera është e mbyllur.

## 6.3. Koshi i produkteve të qumështit (magazinimi i ftohtë)

Sjellë temperaturë të ulët brenda dhomëzës së frigoriferit. Përdoreni këtë kosh për të ruajtur delikatesën (sallame, salsiçe, produkte qumështi etj.) që kërkojnë temperaturë më të ulët të ruajtjes ose produkte mishi, pule ose peshku për konsum të menjëhershëm. Mos ruani fruta dhe perime brenda këtij koshi.

### 6.4. Moduli i deodorantit (FreshGuard)

Moduli i deodorantit eliminon shpejt erërat e këqija në frigorifer përpara se të depërtojnë në sipërfaqe. Falë këtij moduli, i cili vendoset në pjesën e sipërme të dhomëzës së ushqimit të freskët, erërat e këqija shpërndahen derisa ajri kalon në mënyrë aktive në filtrin e erërave, pastaj ajri që është pastruar nga filtri lëshohet sërish në dhomëzën e ushqimit të freskët. Në këtë mënyrë, erërat e padëshiruara që mund të shfaqen gjatë ruajtjes së ushqimeve në frigorifer eliminohen para se të depërtojnë në sipërfaqe.











Kjo arrihet falë ventilatorit, dritës LED dhe filtrit të erërave të integruar në modul. Në përdorim të përditshëm, moduli i deodorantit ndizet automatikisht në baza të herëpashershme. Për të ruajtur performancën efikase, rekomandohet që filtri të vendoset në modulën e deodorantit nga ofruesi i shërbimit të autorizuar çdo 5 vjet. Për shkak të ventilatorit të integruar në modul, zhurma që do të dëgjoni gjatë përdorimit është normale. Nëse hapni derën e dhomëzës së ushqimeve të freskëta, ndërsa moduli është aktiv, ventilatori do të ndalojë përkohësisht dhe do të rifillojë aty ku është ndërprerë pas njëfarë kohe, kur dera të mbyllet përsëri. Në rast të ndërprerjes së rrymës, moduli i deodorantit do të rifillojë aty ku ka ndërprerë kohëzgjatjen totale të operimit sapo të kthehet rryma.



prishura të nxirren shpejt nga frigoriferi për të parandaluar që ushqimet e tjera të prishen dhe të shmangen aromat e këqija.



Rekomandohet ruajtja e ushqimeve aromatike (si djathi, ullinjë dhe ushqimet gjysmë të gatshme) në paketimin e tyre dhe të sigurohen për të shmangur erërat e këqija që mund të rezultojnë kur erërat e ushqimeve të ndryshme të përzihen. Përveç kësaj, rekomandohet që ushqimet e

## 7 Mirëmbajtja dhe pastrimi

-  Sigurohuni që së pari t'i lexoni „udhëzimet e sigurisë“!
-  Mos përdorni asnjëherë gazolinë, benzinë ose substanca të ngjashme për të pastruar.
-  Rekomandojmë që ta hiqni pajisjen nga priza para se ta pastroni.
-  Mos përdorni asnjëherë mjete të mprehta, sapun, pastrues shtëpiak, detergjent dhe dyll lustrues për pastrim.
-  Për produktet jo non-Frost, pikat e ujit dhe ngrirja deri në gjerësinë e gishtit ndodh në dhomëzën e pasme të frigoriferit. Mos e pastroni; asnjëherë mos përdorni vaj ose agjentë të ngjashëm mbi të.
-  Përdorni vetëm leckë mikrofibër pak të njoma për të pastruar sipërfaqen e jashtme të produktit. Sfungjerët dhe llojet e tjera të leckave të pastrimit mund ta gërvishtin sipërfaqen.
-  Përdorni ujë të ngrohtë për të pastruar kabinën e frigoriferit dhe thajeni me leckë.
-  Përdorni një leckë të njomë të shtrydhur në një solucion me një lugë çaji bikarbonat sode në një pintë uji për të pastruar pjesën e brendshme dhe thajeni me leckë.
-  Sigurohuni që të mos hyjë ujë në pjesën e llambës dhe në pjesët e tjera elektrike.
-  Nëse frigoriferi juaj nuk do të përdoret për një kohë të gjatë, hiqeni kordonin e korrentit, hiqni të gjitha ushqimet, pastrojeni dhe lëreni derën pak të hapur.
-  Kontrolloni gomat e vogla të derës rregullisht për t'u siguruar që të jenë të pastra dhe pa mbeturina ushqimesh.

-  Për të hequr raftet e derës, hiqni të gjitha gjërat që gjenden në to dhe thjesht shtyjeni raftin e derës lart nga baza.
-  Mos përdorni asnjëherë agjentë pastrimi ose ujë që përmban klor për të pastruar sipërfaqet e jashtme dhe pjesët e ljer me krom të produktit. Klori shkakton gërryerje mbi sipërfaqet metalike.
-  Mos përdorni mjete të mprehta, gërryese, sapun, agjentë pastrimi shtëpiake, detergjente, vajguri, vaj karburanti, llak etj. për të parandaluar heqjen dhe deformimin e stampave në pjesën plastike. Përdorni ujë të vakët dhe një leckë të butë për pastrim dhe më pas fshijeni të thatë.

### Mbrojtja e sipërfaqeve plastike

-  Mos vendosni vajra të lëngshme ose ushqime të gatuar me vaj në frigorifer në enë të pambyllura pasi ato mund të dëmtojnë sipërfaqet plastike të frigoriferit tuaj. Në rast të spërkatjes ose derdhjes të vajti mbi sipërfaqet plastike, pastrojeni dhe shpëlajeni pjesën përkatëse të sipërfaqes menjëherë me ujë të ngrohtë.



## 8 Zgjidhja e problemeve

Ju lutem shikoni këtë listë para se të thërrisni shërbimin. Do t'ju kursejë kohë dhe para. Kjo listë përmban ankesat e shpeshta që nuk lindin nga defektet e prodhimit ose përdorimi i materialeve. Disa nga karakteristikat të përshtatshme këtu mundësisht nuk ekzistojnë në prodhimin tuaj.

### Frigoriferi nuk punon.

- Spina nuk është futur mirë në prizë. >>>Vendoseni spinën mirë në prizë.
- Siguresa e prizës në të cilën është lidhur frigoriferi juaj ose siguresa kryesore mund të kenë rënë. >>>Kontrolloni siguresën.

### Kondensim në muret anësore të dhomëzës së frigoriferit (MULTIZONE, COOL CONTROL dhe FLEXI ZONE).

- Dera është hapur shpesh. >>>Mos e hapni dhe mbyllni derën e frigoriferit shpesh.
- Ambienti është shumë i lagësht. >>>Mos e instaloni frigoriferin në vende me shumë lagështi.
- Ushqime që kanë lëngje janë vendosur në enë të hapura. >>>Mos e vendosni ushqimin me përmbajtje të lëngshme në enë të hapura.
- Dera e frigoriferit është lënë pak hapur. >>>Mbylleni derën e frigoriferit.
- Termostati është vendosur në një nivel shumë të ftohtë. >>>Vendoseni termostatin në një nivel të përshtatshëm.

### Kompresori nuk punon.

- Mbrojtja termike e kompresorit do të fryhet gjatë ndërprerjeve të papritura të energjisë ose heqjes dhe vënies në prizë pasi presioni i lëngut ftohës në sistemin e ftohjes të frigoriferit nuk është balancuar akoma. Frigoriferi do të fillojë të punojë për rreth 6 minuta. Ju lutem të thirrni shërbimin nëse frigoriferi nuk ndizet në fund të kësaj periudhe.
- Frigoriferi është në ciklin e shkrirjes. >>>Kjo është normale për një shkrirje të plotë automatike të frigoriferit. Cikli i shkrirjes ndodh rregullisht.
- Frigoriferi nuk është futur në prizë. >>>Sigurohuni që spina është futur në prizë.
- Parametrat e temperaturës nuk janë bërë mirë. >>>Zgjidhni vlerën e duhur të temperaturës.
- Ka një ndërprerje energjie. >>>Frigoriferi kthehet në punimin normal kur kthehet energjia.

### Zhurma e punimit rritet kur frigoriferi është në punë.

- Performanca e frigoriferit mund të ndryshojë për shkak të ndryshimeve në temperaturën e ambientit. Kjo është normale dhe nuk është defekt.

### Frigoriferi punon shpesh për një kohë të gjatë.

## Zgjidhja e problemeve

<ul style="list-style-type: none"> <li>• Produkti i ri mund të jetë më i gjerë se ai i mëparshmi. Frigoriferët më të mëdhenj punojnë për një kohë më të gjatë.</li> <li>• Temperatura e dhomës mund të jetë e lartë. &gt;&gt;&gt;Është normale që produkti të punojë për periudha më të gjata në ambient të ngrohtë.</li> <li>• Frigoriferi mund të jetë vënë në prizë së fundi ose mund të jetë i mbushur me ushqime. &gt;&gt;&gt;Kur frigoriferi vihet në prizë ose është mbushur së fundi me ushqime, do të kërkojë më shumë kohë që të arrijë temperaturën e caktuar. Kjo është normale.</li> <li>• Sasi të mëdha ushqimesh të nxehta mund të jenë vendosur në frigorifer së fundi. &gt;&gt;&gt;Mos vendosni ushqime të nxehta në frigorifer.</li> <li>• Dyert mund të hapen shpesh ose të lihen pak hapur për një kohë të gjatë. &gt;&gt;&gt;Ajri i ngrohtë që ka hyrë në frigorifer bën që frigoriferi të punojë për periudha më të gjata. Mos i hapni dyert shpesh.</li> <li>• Dera e dhomëzës së frigoriferit ose ngrirësit mund të jetë lënë pak hapur. &gt;&gt;&gt;Kontrolloni nëse dyert janë mbyllur plotësisht.</li> <li>• Frigoriferi është rregulluar në një temperaturë shumë të ulët. &gt;&gt;&gt;Rregulloni temperaturën e frigoriferit në një gradë më të ngrohtë dhe prisni derisa të arrihet temperatura.</li> <li>• Gomina e derës të frigoriferit ose ngrirësit mund të jetë ndotur, konsumuar, çarë ose të mos jetë izoluar mirë. &gt;&gt;&gt;Pastroni ose ndërroni gominën. Gominat e dëmtuara/çara bëjnë që frigoriferi të punojë më gjatë për të ruajtur temperaturën aktuale.</li> </ul>
<p>Temperatura e ngrirësit është shumë e ulët ndërsa temperatura e frigoriferit është e mjaftueshme.</p> <ul style="list-style-type: none"> <li>• Temperatura e ngrirësit është rregulluar në një vlerë shumë të ulët. &gt;&gt;&gt;Rregulloni temperaturën e ngrirësit në një gradë më të ngrohtë dhe kontrolloni.</li> </ul>

<p>Temperatura e frigoriferit është shumë e ulët ndërsa temperatura e ngrirësit është e mjaftueshme.</p> <ul style="list-style-type: none"> <li>• Temperatura e frigoriferit është rregulluar në një vlerë shumë të ulët. &gt;&gt;&gt;Rregulloni temperaturën e frigoriferit në një gradë më të ngrohtë dhe kontrolloni.</li> </ul>
<p>Ushqimet që mbahen në sirtarët e dhomëzës së frigoriferit janë ngrirë.</p> <ul style="list-style-type: none"> <li>• Temperatura e frigoriferit është rregulluar në një vlerë shumë të lartë. &gt;&gt;&gt;Rregulloni temperaturën e frigoriferit në një vlerë më të ulët dhe kontrolloni.</li> </ul>
<p>Temperatura në frigorifer ose ngrirës është shumë e lartë.</p> <ul style="list-style-type: none"> <li>• Temperatura e frigoriferit është rregulluar në një vlerë shumë të lartë. &gt;&gt;&gt;Konfigurimi i temperaturës së dhomëzës së frigoriferit ka një efekt në temperaturën e ngrirësit. Ndryshoni temperaturat e frigoriferit ose ngrirësit dhe prisni derisa dhomëzat përkatëse të arrijnë temperaturën e mjaftueshme.</li> <li>• Dyert hapen shpesh ose janë lënë hapur për një kohë të gjatë. &gt;&gt;&gt;Mos i hapni dyert shpesh.</li> <li>• Dera është pak hapur. &gt;&gt;&gt;Mbylleni derën plotësisht.</li> <li>• Frigoriferi është vënë në prizë ose është mbushur me ushqime së fundi. &gt;&gt;&gt;Kjo është normale. Kur frigoriferi vihet në prizë ose është mbushur së fundi me ushqime, do të kërkojë më shumë kohë që të arrijë temperaturën e caktuar.</li> <li>• Sasi të mëdha ushqimesh të nxehta mund të jenë vendosur në frigorifer së fundi. &gt;&gt;&gt;Mos vendosni ushqime të nxehta në frigorifer.</li> </ul>
<p>Dridhje ose zhurmë.</p> <ul style="list-style-type: none"> <li>• Dyshemeja nuk është në nivel ose është e paqëndrueshme. &gt;&gt;&gt; Nëse frigoriferi tundet kur lëvizet ngadalë, balancojeni duke i rregulluar këmbët. Gjithashtu sigurohuni që dyshemeja të jetë e fortë mjaft për të mbajtur frigoriferin, dhe të jetë në nivel.</li> <li>• Sendet që vendosni në frigorifer mund të shkaktojnë zhurmë. &gt;&gt;&gt;Hiqni sendet që janë sipër frigoriferit.</li> </ul>

## Zgjidhja e problemeve

<b>Ka zhurma që vijnë nga frigoriferi si për shembull rrjedhje lëngjesh, spërkatje, etj.</b>
<ul style="list-style-type: none"><li>• Rrjedha e lëngut dhe gazit është sipas parimeve të punimit të frigoriferit tuaj. Kjo është normale dhe nuk është defekt.</li></ul>
<b>Vjen një fishkëllimë nga frigoriferi.</b>
<ul style="list-style-type: none"><li>• Përdoren ventilatorë për të ftohur frigoriferin. Kjo është normale dhe nuk është defekt.</li></ul>
<b>Kondensim në muret e brendshme të frigoriferit.</b>
<ul style="list-style-type: none"><li>• Moti i ngrohtë dhe i lagësht rrit akullin dhe kondensimin. Kjo është normale dhe nuk është defekt.</li><li>• Dyert hapen shpesh ose janë lënë hapur për një kohë të gjatë. &gt;&gt;&gt;Mos i hapni dyert shpesh. Mbyllini nëse janë hapur.</li><li>• Dera është pak hapur. &gt;&gt;&gt;Mbylleni derën plotësisht.</li></ul>
<b>Ndodh lagështi nga jashtë frigoriferit ose midis dyerve.</b>
<ul style="list-style-type: none"><li>• Mund të ketë lagështi në ajër; kjo është normale në mot me lagështi. Kur lagështia është më e ulët, do të shfaqet kondensimi.</li></ul>
<b>Erë e keqe brenda frigoriferit.</b>
<ul style="list-style-type: none"><li>• Nuk është bërë pastrimi rregullisht. &gt;&gt;&gt;Pastroni pjesën e brendshme të frigoriferit rregullisht me një sfungjer, ujë të ngrohtë ose karbonat të tretur në ujë.</li><li>• Disa enë ose materiale paketime mund të shkaktojnë erë. &gt;&gt;&gt;Përdorni enë të tjera ose materiale paketime origjinale.</li><li>• Ushqimi vendoset në frigorifer në enë të pambuluara. &gt;&gt;&gt;Mbajeni ushqimin në enë të mbyllura. Mikroorganizmat që përhapen nga enët e pambuluara mund të shkaktojnë erëra të pakëndshme.</li><li>• Hiqni ushqimet që u ka kaluar data e skadencës dhe që janë prishur nga frigoriferi.</li></ul>

<b>Dera nuk mbyllet.</b>
<ul style="list-style-type: none"><li>• Paketimet e ushqimeve nuk lejojnë derën të mbyllet. &gt;&gt;&gt;Lëvizni paketimet që pengojnë derën.</li><li>• Frigoriferi nuk është plotësisht shesh mbi dysheme. &gt;&gt;&gt;Rregulloni këmbët për të balancuar frigoriferin.</li><li>• Dyshemeja nuk është në nivel ose nuk është e fortë. &gt;&gt;&gt;Sigurohuni që dyshemeja është në nivel dhe është në gjendje të mbajë frigoriferin.</li></ul>
<b>Krisperët kanë ngecur.</b>
<ul style="list-style-type: none"><li>• Ushqimi prek tavanin e sirtarit. &gt;&gt;&gt;Rivendosni ushqimet në sirtar.</li></ul>
<b>Nëse sipërfaqja e produktit është e nxehtë.</b>
<ul style="list-style-type: none"><li>• Mund të vërehen temperatura të larta midis dy dyerve, në panelet anësore dhe në grilën e pasme ndërsa produkti është në punë. Kjo është normale dhe nuk kërkon shërbim mirëmbajtjeje!</li></ul>

## **MOHIM I PËRGJEGJËSISË / PARALAJMËRIM**

Disa defekte (të thjeshta) mund të trajtohen në mënyrë adekuate nga përdoruesi i fundit ndonjë problem sigurie ose përdorim të pasigurt, duke qenë që ato të kryhen brenda kufijve dhe në përputhje me udhëzimet e mëposhtme (shih seksionin "Vetë-riparimi").

Prandaj, përveç rasteve kur autorizohet ndryshe në seksionin "Vetë-riparimi" më poshtë, riparimet duhet t'u drejtohen riparuesve profesionistë të regjistruar në mënyrë që të shmangen çështjet e sigurisë. Një riparues profesionist i regjistruar konsiderohet një riparues profesionist të cilit i është dhënë qasje në udhëzimet dhe listën e pjesëve të këmbimit të këtij produkti nga prodhuesi sipas metodave të përshkruara në aktet legjislative në përputhje me Direktivën 2009/125/EC.

**Megjithatë, vetëm agjenti i shërbimit (d.m.th. riparues profesionistë të autorizuar) që mund të kontaktoni përmes numrit të telefonit të dhënë në manualin e përdorimit/kartën e garancisë ose nëpërmjet tregtarit tuaj të autorizuar mund të ofrojë shërbim sipas kushteve të garancisë. Prandaj, ju lutemi kini parasysh që riparimet nga riparues profesionistë (të cilët nuk janë të autorizuar nga Beko) do të anulojnë garancinë.**

### **vetë-riparimi**

Vetë-riparimi mund të kryhet nga përdoruesi i fundit lidhur me pjesët e mëposhtme të këmbimit: dorezat e dyerve, menteshat e dyerve, tabaka, shporta dhe rondelat e dyerve (një listë e përditësuar është gjithashtu e disponueshme në support.beko.com që nga 1 mars 2021) .

Për më tepër, për të garantuar sigurinë e produktit dhe për të parandaluar rrezikun e lëndimeve serioze, vetë-riparimi i përmendur duhet të bëhet duke ndjekur udhëzimet në manualin e përdorimit për vetë-riparim ose që janë të disponueshme në support.beko.com. Për sigurinë tuaj, hiqni produktin nga priza përpara se të provoni ndonjë vetë-riparim.

Përpjekjet për riparim dhe riparim nga përdoruesit e fundit për pjesët që nuk përfshihen në këtë listë dhe/ose mosndjekja e

udhëzimeve në manualin e përdoruesit për vetë-riparim ose që janë të disponueshme në support.beko.com, mund të ngrenë çështje sigurie për të cilat Beko nuk mund të mbahet përgjegjës, dhe do të anulojë garancinë e produktit.

Prandaj, rekomandohet fuqishëm që përdoruesit e fundit të përmbahen nga përpjekjet për të kryer riparime që janë jashtë listës së përmendur të pjesëve rezervë, duke kontaktuar në raste të tilla riparues profesionistë të autorizuar ose riparues profesionistë të regjistruar. Në rastin e kundërt, përpjekje të tilla nga përdoruesit e fundit mund të shkaktojnë probleme sigurie dhe të dëmtojnë produktin dhe më pas të shkaktojnë zjarr, përmytje, shok elektrik dhe lëndime të rënda personale.

Për shembull, por pa u kufizuar në të, riparimet e mëposhtme duhet t'u drejtohen riparuesve profesionistë të autorizuar ose riparuesve profesionistë të regjistruar: kompresori, qarku ftohës, bordi kryesor, bordi i inverterit, paneli i ekranit, etj.

Prodhuesi/shitësi nuk mund të mbahet përgjegjës në asnjë rast kur përdoruesit përfundimtarë nuk respektojnë sa më sipër.

Disponueshmëria e pjesëve rezervë të frigoriferit që keni blerë është 10 vjet.

Gjatë kësaj periudhe, do të jenë në dispozicion pjesë këmbimi origjinale për ta përdorur mirë produktin.

Kohëzgjatja minimale e garancisë së frigoriferit që keni blerë është 24 muaj.

Ky produkt është i pajisur me një burim ndriçimi të klasës energjetike «G».

Burim i ndriçimit në këtë produkt duhet të zëvendësohet vetëm nga riparues profesionistë.

**Poštovani korisniče,**  
**Pročitajte ovo korisničko uputstvo pre korištenja proizvoda.**

Hvala što ste izabrali ovaj proizvod. Želimo da postignete optimalnu efikasnost ovog visoko kvalitetnog proizvoda koji je proizveden pomoću najnovije tehnologije. Da biste to postigli, pročitajte ovo korisničko uputstvo i svu priloženu dokumentaciju prije korištenja proizvoda i sačuvajte za buduće korištenje. Obratite pažnju na sve informacije i upozorenja u korisničkom uputstvu. Tako ćete zaštititi sebe i svoj proizvod od opasnosti do kojih može doći.

Čuvajte korisničko uputstvo. Ako ovaj uređaj prosljeđujete drugoj osobi, uključite i ovaj vodič.

Sljedeći simboli su korišteni u korisničkom vodiču:



Opasnost koja može dovesti do smrti ili povreda.



**NAPOMENA** Opasnost koja može dovesti do materijalne štete na proizvodu ili njegovom okruženju











Važne informacije ili korisni savjeti za korištenje.



Pročitajte korisničko uputstvo.

 <b>PODACI</b>	
	Podaci o modelu pohranjeni u bazi podataka o proizvodu mogu se dobiti unosom sledeće mrežne stranice i pretragom po identifikacionom broju vašeg modela (*) koji se nalazi na oznaci potrošnje električne energije.
SUPPLIER'S NAME	MODEL IDENTIFIER (*)
A	A
<a href="https://eprel.ec.europa.eu/">https://eprel.ec.europa.eu/</a>	

## **1 Sigurnosna uputstva ..... 3**

-  1.1 Svrha korištenja ..... 3
-  1.2 Sigurnost djece, osjetljivih osoba i ljubimaca ..... 3
-  1.3 Električna sigurnost ..... 4
-  1.4 Sigurno rukovanje ..... 4
-  1.5 Sigurna ugradnja ..... 4
-  1.6 Siguran rad ..... 5
-  1.7 Sigurno održavanje i čišćenje ..... 7
-  1.8 HomeWhiz ..... 7
-  1.9 Osvjetljenje ..... 7

## **2 Uputstva za zaštitu okoline .... 8**

## **3 Vaš frižider ..... 9**

## **4 Ugradnja ..... 10**

- 4.1. Odgovarajuće mjesto ugradnje ..... 10
- 4.2. Podešavanje nožica ..... 11
- 4.3. Priključivanje na električno napajanje ..... 11
- 4.4. Pričvršćivanje plastičnih klinova ..... 11

## **5 Priprema ..... 12**

## **6 Puštanje proizvoda u rad ..... 15**

- 6.1. Zamjena lampice za osvjetljenje ..... 16
- 6.2. Upozorenje na otvorena vrata ..... 16
- 6.3. Korpa za mliječne proizvode (hladna pohrana) ..... 16
- 6.4. Modul dezodoransa ..... 17

## **7 Održavanje i čišćenje ..... 18**

## **8 Rješavanje problema ..... 19**

# 1 Sigurnosna uputstva

- Odjeljak sadrži sigurnosna uputstva potrebna za sprječavanje opasnosti od ličnih povreda ili materijalnih oštećenja.
- Naša kompanija neće snositi odgovornost za štetu do koje može doći ako se ova uputstva ne poštuju.

⚠ Ugradnju i popravku uvijek mora izvršiti ovlašteni servis.

⚠ Uvijek koristite originalne rezervne dijelove i dodatnu opremu.

⚠ Originalni rezervni dijelovi će biti osigurani tokom 10 godina, nakon datuma kupovine proizvoda.

⚠ Nemojte popravljati niti zamjenjivati bilo koji dio proizvoda osim ako nije izričito naglašeno u korisničkom uputstvu.

⚠ Nemojte modificirati proizvod.

## ⚠ 1.1 Svrha korištenja

• Ovaj proizvod nije namijenjen komercijalnoj upotrebi i ne smije se koristiti izvan svoje namijene. Ovaj proizvod je namijenjen za rad u zatvorenom prostoru poput domaćinstva i slično. Na primjer;

- U kuhinjama za osoblje radnji, kancelarija i drugog radnog okruženja,
- U seoskim kućama,
- U jedinicama hotela, motela ili drugih objekata za odmor koje koriste klijenti.
- U hostelima i sličnom okruženju,
- U uslugama ugostiteljstva i sličnoj primjeni koja nije namijenjena maloprodaji.

Proizvod ne treba koristiti u otvorenom ili zatvorenom vanjskom okruženju kao što su plovila, balkoni ili terase. Izlaganje proizvoda kiši, snijegu, sunčevoj svjetlosti i vjetru može izazvati požar.

## ⚠ 1.2 Sigurnost djece, osjetljivih osoba i ljubimaca

• Ovaj proizvod mogu da koriste djeca starija od 8 godina i osobe sa nerazvijenim fizičkim, senzornim ili mentalnim sposobnostima ili sa nedostatkom iskustva i znanja ako imaju nadzor i uputstva u vezi sa upotrebom uređaja na siguran način za proizvod i ako razumiju opasnosti do kojih može doći prilikom korištenja proizvoda.

• Djeca između 3 i 8 godina mogu stavljati i vaditi hranu u/iz proizvoda za hlađenje.

• Električni proizvodi su opasni za djecu i ljubimce. Djeca i ljubimci ne smiju se igrati sa, penjati na ili ulaziti u proizvod.

• Čišćenje i održavanje ne bi smjela izvoditi djeca osim u slučaju da ima neko ko ih nadgleda.

• Materijal za pakovanje držite izvan domašaja djece. Opasnost od povreda i gušenja.

• Prije odlaganja starog proizvoda koji se više neće koristiti:

1. Izvucite kabl za napajanje iz mrežne utičnice.
2. Prerežite kabl za napajanje i uklonite ga iz uređaja zajedno sa utikačem.
3. Nemojte da uklanjate stalke i ladice iz proizvoda kako biste spriječili djecu da ulaze u uređaj.
4. Uklonite vrata.
5. Pohranite proizvod tako da ne može da se prevrne.
6. Ne dozvolite djeci da se igraju sa otpadnim proizvodom.

• Nemojte odlagati proizvod tako što ćete ga zapaliti. Opasnost od eksplozije.

# Sigurnosna uputstva

- Ako na vratima proizvoda postoji brava, ključ držite izvan domašaja djece.

## ⚠ 1.3 Električna sigurnost

- Proizvod ne treba biti uključen u utičnicu tokom ugradnje, održavanja, čišćenja, popravke i transporta.
- Ako je kabl za napajanje oštećen, mora ga zamijeniti samo ovlašteni servis kako bi se izbjegle opasnosti do kojih može doći.
- Ne stavljajte kabl za napajanje ispod ili iza proizvoda. Ne stavljajte teške predmete na kabl za napajanje. Kabl za napajanje ne smije se savijati, kršiti niti doći u dodir sa bilo kakvim izvorom topline.
- Nemojte koristiti produžni kabl, višestruke utičnice ni adaptere za rad proizvoda.
- Portabl višestruke utičnice ili strujna napajanja mogu se pregrijati i prouzrokovati požar. Zato nemojte držati višestruke utičnice iza ili u blizini proizvoda.
- Utikač treba biti lako dostupan. Ako to nije izvodljivo, na električnoj instalaciji mora biti dostupan mehanizam koji ispunjava električne propise i isključuje sve terminale sa mreže (osigurač, prekidač, glavni prekidač i slično).
- Ne dirajte utikač mokrim rukama.
- Kada isključujete uređaj iz utičnice, nemojte povlačiti kabl za napajanje već utikač.

## ⚠ 1.4 Sigurno rukovanje

- Ovaj proizvod je težak, nemojte ga nositi sami.
- Nemojte držati proizvod za vrata dok ga nosite.
- Pazite da ne oštetite sistem za hlađenje i cijevi dok nosite proizvod. Nemojte puštati u rad proizvod ako su cijevi oštećene i kontaktirajte ovlašteni servis.

## ⚠ 1.5 Sigurna ugradnja

- Kontaktirajte ovlašteni servis za ugradnju proizvoda. Za pripremu proizvoda za ugradnju pogledajte informacije u korisničkom vodiču i uvjerite se da su električni i vodovodni priključci kao što je propisano. Ako ugradnja nije moguća, pozovite kvalificiranog električara i vodoinstalatera da naprave neophodna prilagođavanja. U suprotnom može doći do strujnog udara, požara, problema sa proizvodom ili povreda.
- Pre ugradnje provjerite ima li na proizvodu bilo kakvih oštećenja. Nemojte ugrađivati proizvod ako je oštećen.
- Postavite proizvod na ravnu i čvrstu površinu i poravnajte pomoću podesivih nožica. U suprotnom se frižider može prevrnuti i izazvati povrede.
- Proizvod se treba ugraditi u suhom i ventiliranom okruženju. Tepihe, prostirke i slične podne prekrivače nemojte držati ispod proizvoda. To može izazvati požar kao rezultat neadekvatne ventilacije!
- Nemojte blokirati niti prekrivati otvore za ventilaciju. U suprotnom može doći do povećanja potrošnje električne energije i oštećenja vašeg proizvoda.



# Sigurnosna uputstva

- Nemojte povezivati proizvod na sisteme napajanja poput solarnog napajanja. U suprotnom, može doći do oštećenja vašeg proizvoda kao rezultat naglih fluktuacija napona!
- Što više rashladnog sredstva frižider sadrži, to treba biti veća prostorija u koju se ugrađuje. U jako malim prostorijama može doći do zapaljive mješavine plina i vazduha u slučaju curenja plina u sistemu hlađenja. Potrebno je najmanje 1m<sup>3</sup> volumena za svakih 8 grama rashladnog sredstva. Količina rashladnog sredstva u vašem proizvodu naznačena je na etiketi.
- Mjesto ugradnje proizvoda ne smije biti izloženo direktnoj sunčevoj svjetlosti i ne smije biti u blizini izvora topline kao što su štednjaci, radijatori i slično.

Ako ne možete spriječiti ugradnju proizvoda u blizini izvora topline, morate koristiti prikladnu izolacionu ploču i minimalno rastojanje od izvora topline mora biti kao što je dolje naznačeno.

- Najmanje 30 cm udaljenosti od izvora topline poput štednjaka, jedinica za grijanje, grijalica i slično.

- I najmanje 5 cm udaljenosti od električnih pećnica.

- Vaš proizvod ima klasu zaštite I. Proizvod uključite u uzemljenu utičnicu koja je u skladu sa naponom, strujom i frekvencijom po vrijednosti na etiketi. Utičnica mora imati osigurač sa oznakom 10 A - 16 A. Naša kompanija neće biti odgovorna za oštećenja nastala zbog nepravilnog rada proizvoda do kojeg može doći ako uzemljenje i priključivanje na električno napajanje nisu u skladu sa lokalnim i nacionalnim zakonodavstvom.
- Tokom ugradnje kabl napajanja proizvoda mora biti izvađen iz utičnice. U suprotnom može doći do strujnog udara i povreda!
- Nemojte uključivati proizvod u labave, polomljene, prljave ili masne utičnice niti u

utičnice koje mogu doći u kontakt sa vodom.

- Kabl za napajanje i cijevi proizvoda (ako ih ima) postavite tako da ne predstavljaju opasnost od saplitanja.
- Prodor vlažnosti u dijelove pod naponom ili u kabl za napajanje može izazvati kratak spoj. Zato nemojte koristiti proizvod u vlažnom okruženju ili u zonama gdje može prskati voda (npr. garaža, vešernica i slično). Ako se frižider pokvasi vodom, isključite ga iz utičnice i kontaktirajte ovlašteni servis.
- Nemojte povezivati svoj frižider na uređaje za uštedu energije. Takvi sistemi su štetni za proizvod.

## ⚠ 1.6 Siguran rad

- Na proizvodu nemojte koristiti hemijske otopine. Takvi materijali mogu izazvati eksploziju.
- U slučaju kvara proizvoda, isključite ga iz utičnice i nemojte ga puštati u rad dok ga ne popravi ovlašteni serviser. Postoji rizik od strujnog udara!
- Na proizvod ili u njegovoj blizini nemojte postavljati izvore plamena (npr. svijeće, cigarete i slično).
- Nemojte se peti na proizvod. Opasnost od pada i povreda!
- Nemojte oštetiti cijevi sistema za hlađenje koristeći oštre ili prodorne alate. Rashladno sredstvo koje prska u slučaju oštećenja plinskih cijevi, nastavaka cijevi ili premaza gornje površine, može izazvati iritaciju kože i povrede očiju.
- Nemojte postavljati niti puštati u rad uređaje unutar frižidera/dijela za duboko zamrzavanje ukoliko to nije odobrio proizvođač.

## Sigurnosna uputstva

- Nemojte gurati bilo koji dio ruku ili tijela u pokrene dijelove unutar proizvoda. Pazite kako biste spriječili da se vaši prsti ne zaglave između frižidera i njegovih vrata. Pazite dok otvarate ili zatvarate vrata ako su u blizini djeca.
- Nemojte stavljati sladoled, kocke leda ili zamrznutu hranu u svoja usta čim ih izvadite iz zamrzivača. Opasnost od promrzlina!
- Nemojte mokrim rukama dodirivati unutarnje zidove, metalne dijelove zamrzivača ili hranu koja se čuva u frižideru. Opasnost od promrzlina!
- Nemojte stavljati limenke sa gaziranim pićem i flaše koje sadrže tekućine koje mogu da se zamrznju u odjeljak zamrzivača. Limenke ili flaše mogu eksplodirati. Opasnost od povreda i materijalne štete.
- U blizini frižidera nemojte stavljati materijale osjetljive na temperaturu poput zapaljivih sprejeva, zapaljivih predmeta, suhog leda ili drugih hemijskih agensa. Opasnost od požara i eksplozije.
- U unutrašnjost proizvoda nemojte pohranjivati eksplozivne materijale poput limenki aerosola s zapaljivim materijalima.
- Na proizvod nemojte stavljati limenke koje sadrže tekućinu. Prskanje vode na električne dijelove može izazvati opasnost od strujnog udara ili požara.
- Proizvod nije namijenjen za hranu i hlađenje lijekova, krvne plazme, laboratorijskih preparata i sličnih materija i proizvoda koji podliježu Direktivi o medicinskim proizvodima.
- Ako se proizvod koristi za svrhe za koje nije namijenjen, to može izazvati oštećenje ili propadanje proizvoda koji se čuvaju unutra.
- Ako je frižider opremljen plavim svjetlom, nemojte gledati u to svjetlo pomoću optičkih uređaja. Nemojte dugo direktno gledati u UV LED svjetlo. Ultraljubičasti zraci mogu uzrokovati naprezanje očiju.
- Nemojte u frižider stavljati više hrane nego što je njegov kapacitet. Može doći do povreda ili štete ako sadržina frižidera ispadne kada se vrata otvore. Može doći do sličnih problema kada se na frižider stavi neki predmet.
- Uvjerite se da se uklonili sav led ili vodu koji bi mogli ispasti na pod kako biste spriječili povrede.
- Mijenjajte lokaciju stalaka/stalaka za flaše na vratima vašeg frižidera samo kada su stalci prazni. Opasnost od fizičkih povreda!
- Na proizvod nemojte stavljati predmete koji bi se mogli prevrnuti ili pasti. Ti bi predmeti mogli pasti dok se otvaraju ili zatvaraju vrata i izazvati povrede i/ili materijalna oštećenja.
- Nemojte udarati ili vršiti pretjeran pritisak na staklene površine. Polomljeno staklo može izazvati povrede i/ili materijalnu štetu.
- Sistem hlađenja u vašem proizvodu sadrži rashladno sredstvo R600a. Tip rashladnog sredstva koji se koristi naveden je na etiketi. Ovaj plin je zapaljiv. Zato pazite da ne oštetite sistem za hlađenje i cijevi dok rukujete proizvodom. U slučaju oštećenja cijevi;
  - Nemojte dodirivati proizvod ili kabl za napajanje,
  - Proizvod držite dalje od potencijalnog izvora vatre koji bi mogao izazvati požar na proizvodu.

# Sigurnosna uputstva

- Ventilirajte područje gdje se proizvod nalazi. Ne koristite ventilator.
- Kontaktirajte ovlaštenu servis.
- Ako je proizvod oštećen i uvidite curenje plina, udaljite se od plina. Plin može uzrokovati promrzline ako dođe u kontakt sa vašom kožom.

## **▲ 1.7 Sigurno održavanje i čišćenje**

- Ako pomičete proizvod radi čišćenja, nemojte ga povlačiti držeći ga za ručku vrata. Ako se ručka povuče previše snažno, to može izazvati povrede.
- Proizvod nemojte čistiti tako što ćete prskati ili prosipati vodu na njega ili u njegovu unutrašnjost. Opasnost od strujnog udara i požara!
- Nemojte koristiti oštre i abrazivne alate za čišćenje proizvoda. Nemojte koristiti proizvode poput agensa za čišćenje domaćinstva, deterdženata, plina, benzina, alkohola, voska i slično.
- Koristite agense za čišćenje i održavanje koji nisu štetni za hranu samo unutar proizvoda.
- Nemojte koristiti paru ili materijale za čišćenje na bazi pare za čišćenje proizvoda i odmrzavanje leda unutar proizvoda. Para dolazi u dodir sa područjima pod naponom u vašem frižideru i izaziva kratak spoj ili strujni udar!
- Pobrinite se da vodu držite dalje od strujnog kola ili osvjetljenja proizvoda.
- Koristite čistu, suhu krpu za brisanje prašine ili stranih materija sa vrhova utikača. Nemojte koristiti mokru ili prljavu krpu za čišćenje utikača. U suprotnom može doći do požara ili strujnog udara.

## **▲ 1.8 HomeWhiz**

**(Možda nije primjenjivo na sve modele)**

- Pratite sigurnosna upozorenja čak i kada ste udaljeni od proizvoda dok radi putem HomeWhiz aplikacije. Takođe obratite pažnju na upozorenja u aplikaciji.

## **▲ 1.9 Osvjetljenje**

**(Možda nije primjenjivo na sve modele)**

- Kontaktirajte ovlaštenu servis kada trebate zamijeniti LED / sijalicu koja služi za osvjetljenje.

## 2 Uputstva za zaštitu okoline

### 2.1 Usklađenost sa WEEE Direktivom i odlaganje otpadnog proizvoda:

Ovaj proizvod je usklađen sa EU WEEE Direktivom (2012/19/EU). Ovaj proizvod posjeduje klasifikacijski simbol za otpadnu električnu i elektroničku opremu (WEEE).

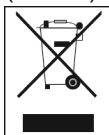

Ovaj simbol ukazuje da se proizvod ne treba odlagati sa ostalim kućnim otpadom na kraju svog radnog vijeka.

Korišteni uređaji trebaju se vratiti na odredišta za sakupljanje za reciklažu električnog i elektroničkog otpada. Da biste pronašli odredišta za sakupljanje kontaktirajte lokalne vlasti ili prodavca kod kojeg ste kupili proizvod. Svako domaćinstvo igra važnu ulogu u oporavku i reciklaži starih uređaja. Prikladno odlaganje starih uređaja pomaže u sprječavanju mogućih negativnih posljedica po okruženje i ljudsko zdravlje.

### 2.2 Usklađenost s RoHS direktivom

Proizvod koji ste kupili je usklađen s EU RoHS direktivom (2011/65/EU). On ne sadrži štetne i zabranjene materijale određene ovom direktivom.

### 2.3 Informacije o pakovanju



Materijali za pakovanje na proizvodu su proizvedeni od reciklirajućih materijala u skladu sa našim državnim propisima za

okoliš.

Nemojte odlagati materijale za pakovanje zajedno s kućnim ili drugim otpadom. Odložite ih na odredišta za prikupljanje materijala za pakovanje koja su naznačena od strane lokalnih vlasti.

### 3 Vaš frižider

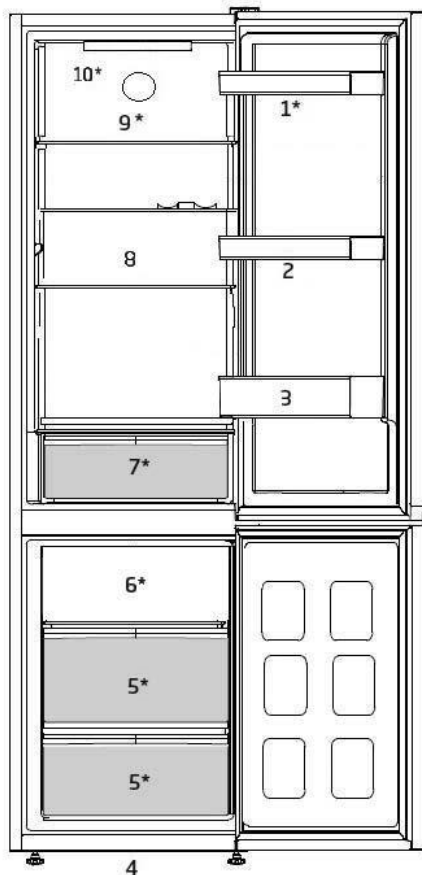

- |                            |   |
|----------------------------|---|
| 1. Podesive police vrata   | 7. Korpa za mliječne proizvode (hladna pohrana) ili odjeljak za svježe povrće |
| 2. Polica za jaja          | 8. Pokretne police  |
| 3. Polica za flaše         | 9. Ventilator   |
| 4. Podesive prednje nožice | 10. Lampica za osvjetljenje   |
| 5. Odjeljak zamrzivača     |   |
| 6. Polica                  |   |

**\*Možda nije dostupno na svim modelima**





Slike koje su prikazane u ovom priručniku su shematske i možda neće tačno odgovarati vašem proizvodu. Ako su opisani neki dijelovi koji nisu uključeni u proizvod koji ste vi kupili, onda se oni odnose na druge modele.

## 4 Ugradnja

**⚠** Prvo pročitajte odjeljak “Sigurnosna uputstva”!

### 4.1. Odgovarajuće mjesto ugradnje

Kontaktirajte ovlaštenu servisnu ekipu za ugradnju proizvoda. Da biste proizvod pripremili za korištenje pogledajte informacije u korisničkom uputstvu i uvjerite se da su strujne i vodovodne instalacije prikladne. Ako ne, pozovite kvalificiranog električara i tehničara da obave sve potrebne radnje.

	<b>UPOZORENJE:</b> Proizvođač se neće držati odgovornim za oštećenja koja mogu nastati zbog postupaka koji su obavljani od strane neovlaštenih osoba.
	<b>UPOZORENJE:</b> Proizvod ne smije biti priključen za vrijeme ugradnje. U suprotnom, postoji rizik od smrti ili ozbiljne povrede!
	<b>UPOZORENJE:</b> Ako je prostor vrata za prolazak proizvoda toliko uzak da onemogućuje prolazak proizvoda, uklonite vrata prostorije i provucite proizvod okrećući ga na bočnu stranu; ako ne uspijete, kontaktirajte ovlaštenu servisnu ekipu.

- Stavite proizvod na ravan pod da biste spriječili ljuštenje.
- Ugradite proizvod na najmanje 30 cm udaljenosti od izvora topline kao što su ploče za kuhanje, štednjaci, grijalice i peći, kao i na najmanje 5 cm udaljenosti od električnih pećnica.
- Proizvod ne smije biti izložen direktnoj sunčevoj svjetlosti niti se smije držati na vlažnim mjestima.
- Odgovarajuća ventilacija zraka mora biti obezbijedena oko vašeg proizvoda kako bi se postigao efikasan rad. Ako proizvod treba biti smješten u otvor u zidu, obratite pažnju da ostavite

najmanje 5 cm razmaka između uređaja i plafona, kao i uređaja i zidova sa strane.

- Omogućite barem 5 cm razdaljine za cirkulaciju vazduha između stražnjeg dijela vašeg proizvoda i zida kako biste spriječili kondenzaciju na stražnjem panelu proizvoda.
- Vašem proizvodu potrebna je adekvatna cirkulacija vazduha da bi efikasno funkcionirao. Ako će proizvod biti smješten u otvor u zidu, morate ostaviti barem 5 cm prostora između proizvoda i plafona, stražnjeg zida i bočnih zidova.
- Ako će proizvod biti smješten u otvor u zidu, morate ostaviti barem 5 cm prostora između proizvoda i plafona, stražnjeg zida i bočnih zidova. Provjerite da li se komponenta za zaštitu razdaljine od stražnjeg zida nalazi na svom mjestu (ako je isporučena uz proizvod). Ako komponenta nije dostupna ili je izgubljena ili ispala, namjestite položaj proizvoda tako da se ostavi barem 5 cm razdaljine između stražnje površine proizvoda i zida prostorije. Razdaljina na stražnjoj strani važna je za efikasan rad proizvoda.

# Ugradnja

## 4.2. Podešavanje nožica

Ako proizvod stoji nesigurno nakon ugradnje, podesite prednje nožice rotirajući ih desno ili lijevo.

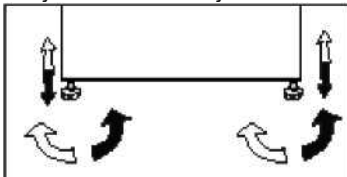

## 4.3. Priključivanje na električno napajanje



**UPOZORENJE:** Nemojte priključivati pomoću produžnih kablova ili višestrukih utikača.



**UPOZORENJE:** Oštećeni napojni kabl se mora zamijeniti od strane ovlaštenih servisnih zastupnika.



Ako dva hladnjaka treba da budu postavljena jedan do drugog, trebala bi biti najmanje 4 cm razdaljina između njih.

- Naša kompanija neće biti odgovorna za bilo kakva oštećenja koja nastanu pri korištenju proizvoda bez uzemljenja i priključivanja na električno napajanje ako nije u skladu s lokalnim propisima.
- Utikač kabla za napajanje mora biti lako dostupan nakon ugradnje.
- Između vašeg proizvoda i zidne utičnice nemojte stavljati produžene kablove ili višestruke utičnice bez kabla.



### Upozorenje na vruću površinu!

Bočni zidovi vašeg proizvoda sadrže cijevi za rashladno sredstvo kako bi se poboljšao rashladni sistem. Kroz ova područja teče rashladno sredstvo čija je temperatura visoka, što rezultira vrućom površinom bočnih zidova. Ovo je normalno i ne zahtijeva nikakvu intervenciju. Obratite pažnju kada dodirujete ova područja.

## 4.4. Pričvršćivanje plastičnih klinova

Koristite plastične klinove isporučene uz proizvod da biste omogućili dovoljno prostora za cirkulaciju vazduha između proizvoda i zida.

1. Da biste pričvrstili klinove, uklonite vijke sa proizvoda i koristite vijke koji su isporučeni zajedno sa klinovima.
2. Pričvrstite 2 plastična klina na poklopac ventilacije kao što je prikazano na slici.

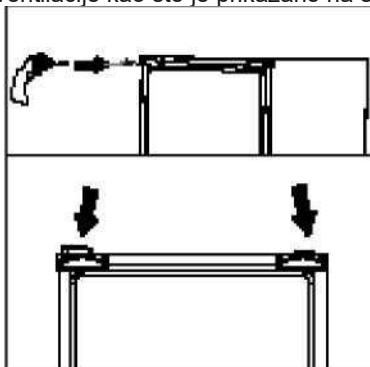

## 5 Priprema

**!** Prvo pročitajte odjeljak "Sigurnosna uputstva"!

- Za samostojeći uređaj; "ovaj uređaj za hlađenje nije namijenjen da se koristi kao ugradni uređaj.
- Vaš frižider bi trebao biti ugrađen najmanje 30 cm udaljen od izvora toplote kao što su ploče za kuhanje, pećnice, centralno grijanje, štednjaci i najmanje 5 cm udaljen od električnih pećnica i ne bi smio biti izložen direktnoj sunčevoj svjetlosti.
- Temperatura okoline u prostoriji u kojoj ugrađujete frižider treba biti najmanje +5°C. Rad vašeg frižidera pod hladnijim uvjetima nije preporučljiv s obzirom na njegovu efikasnost.
- Molimo vas osigurajte da unutrašnjost vašeg frižidera bude temeljito očišćena.
- Ako dva frižidera treba da budu postavljena jedan do drugog, onda je potrebno da bude najmanje 2 cm udaljenosti između njih.
- Kada puštate u rad vaš frižider po prvi put, molimo vas pratite sljedeća uputstva tokom inicijalnih šest sati.
- Vrata frižidera se ne bi trebala prečesto otvarati.
- Frižider mora da radi prazan bez ikakve hrane u njemu.
- Ne isključujte frižider. Ako dođe do nestanka struje izvan vaše kontrole, molimo pogledajte upozorenja u dijelu "Preporučena rješenja za probleme".
- Originalno pakovanje i pjenaste materijale bi trebalo čuvati radi budućih transporta ili premještanja.
- Korpe/ladice koje su isporučene sa ledenim odjeljkom uvijek se moraju koristiti za nisku potrošnju energije i za bolje uslove pohrane.
- Kontakt hrane sa senzorom temperature u odjeljku zamrzivača može povećati potrošnju energije uređaja. Zato izbjegavajte svaki kontakt sa senzorima.
- U nekim modelima, instrument panel se

automatski isključuje 1 minutu nakon što se vrata zatvore. To će se ponovno aktivirati kada se vrata otvore ili kada se pritisne bilo koja tipka.

- Zbog promjene temperature koja je rezultat otvaranja/zatvaranja vrata proizvoda tokom rada, kondenzacija na policama vrata/kućišta i na staklenim odjeljcima je normalna.
- Budući da vrući i vlažni zrak ne prodire u vaš proizvod kada vrata nisu otvorena, vaš će se proizvod optimizirati u uvjetima dovoljnim za zaštitu vaše hrane. Funkcije i sastavni dijelovi kao kompresor, ventilator, grijač, odmrzavanje, svijetlo, displej i slično, radić će u skladu sa potrebama za potrošnju minimalne energije pod ovim okolnostima.
- U slučaju više mogućnosti, staklene police se moraju postaviti tako da izlaz vazduha na stražnjem zidu nije blokiran. Najbolje je da izlaz vazduha ostane ispod staklenih polic. Ova kombinacija može pomoći pri distribuciji vazduha i u energetskej efikasnosti.

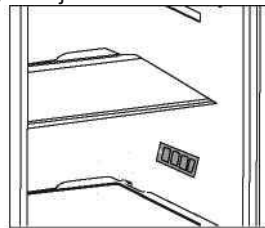



# Priprema

## Preusmjeravanje vrata

Postupite prema numerisanom redoslijedu

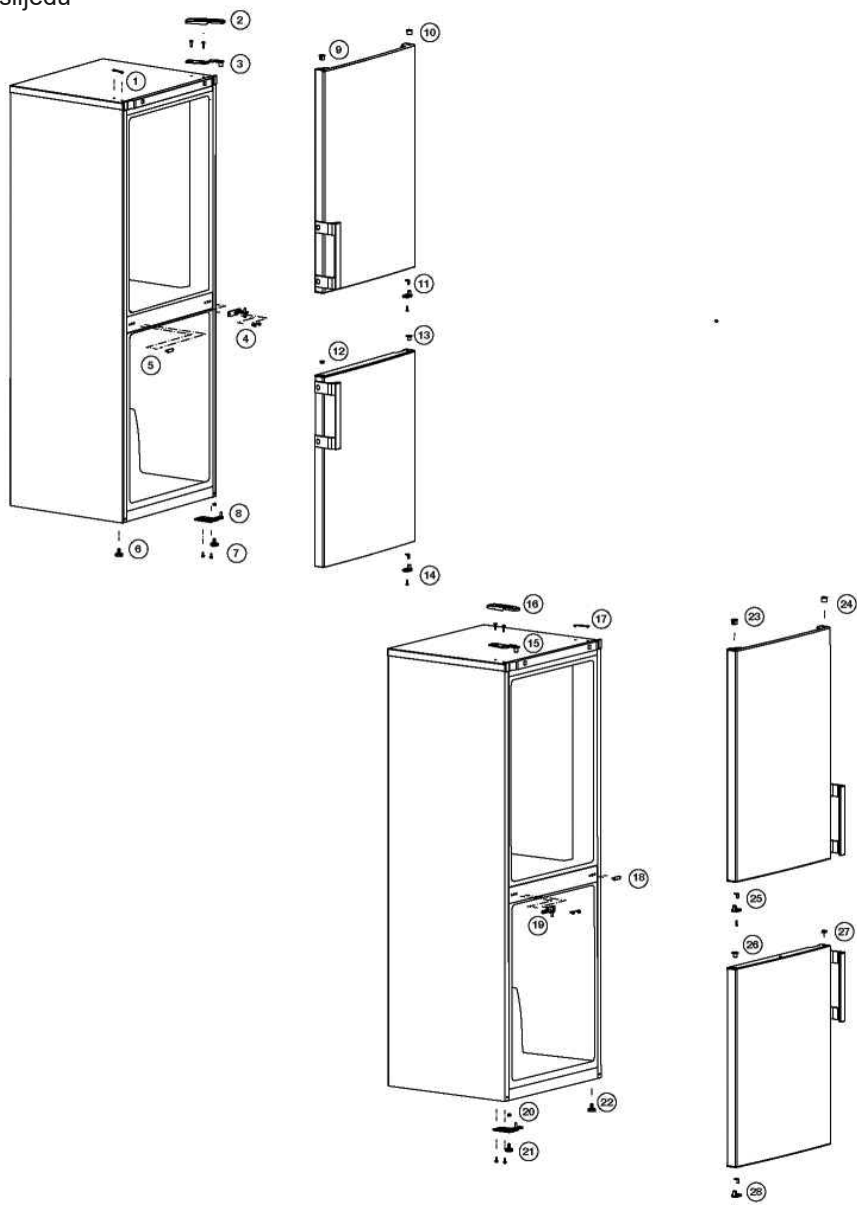

# Priprema

## Preusmjeravanje vrata

Postupite prema numerisanom redoslijedu

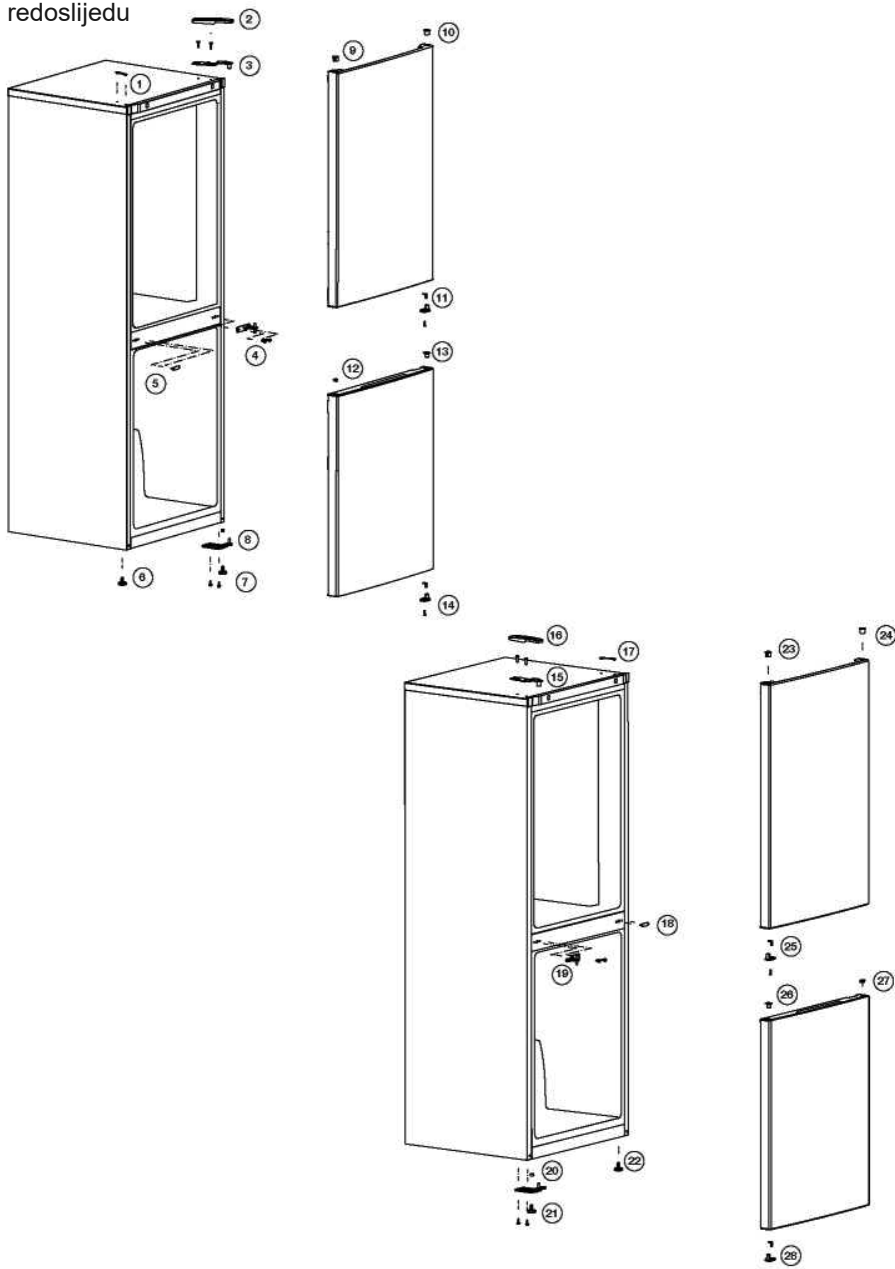

## 6 Puštanje proizvoda u rad

**⚠** Prvo pročitajte odjeljak “Sigurnosna uputstva”!

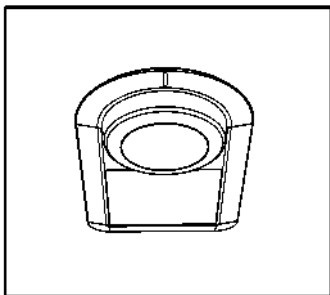

Radna temperatura se reguliše pomoću kontrole temperature.

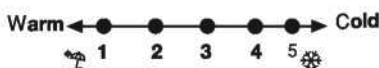

**1=Najniže postavke hlađenja (najtoplije postavke).**

**4=Najviše postavke hlađenja (najhladnije postavke).**

Prosječna temperatura u frižideru bi trebala iznositi oko +5°C.

Odaberite postavke u skladu sa željenom temperaturom.

Imajte na umu da će područje hlađenja imati različite temperature.

Najhladniji dio nalazi se neposredno iznad odjeljka za povrće.

**\*Možda nije dostupno na svim modelima**



Slike u korisničkom uputstvu su shematske i možda se ne podudaraju tačno s ovim proizvodom. Ako opisani dijelovi nisu uključeni u proizvod koji ste kupili, onda se ti dijelovi odnose na druge modele.

Temperatura unutrašnjosti zavisi i od temperature okoline, učestalosti otvaranja vrata i količine hrane koja je smještena u uređaj.

Često otvaranje vrata utiče na povećanje unutrašnje temperature.

Zbog ovog razloga se preporučuje zatvaranje vrata u što kraćem roku nakon upotrebe.

### Tipka za podešavanje termostata

Unutrašnja temperatura vašeg frižidera se mijenja zbog sljedećih razloga;

- Sezonskih temperatura,
- Čestog otvaranja vrata i ostavljanja vrata otvorenima na duži period,
- Stavljanja hrane u frižider bez hlađenja na sobnu temperaturu,
- Lokacija frižidera u prostoriji (npr. izloženost sunčevoj svjetlosti).
- Korištenjem termostata imate mogućnost da podesite unutrašnju temperaturu koja varira iz tih razloga. Brojevi oko dugmeta termostata pokazuju stepene hlađenja.
- Okrenite dugme termostata na maksimalnu poziciju ako je temperatura okoline veća od 32 °C.
- Okrenite dugme termostata na minimalnu poziciju ako je temperatura okoline manja od 25°C.

### Odmrzavanje

#### Odjeljak frižidera

Odjeljak frižidera će izvršiti potpuno automatizovano odmrzavanje. Dok se vaš frižider hladi, kapljice vode i led debljine do 7-8 mm se mogu pojaviti na unutrašnjem zadnjem zidu odjeljka frižidera. Takva formacija je normalna kao rezultat rada sistema hlađenja.

Formacija leda automatski se odmrzava sa određenim intervalima zahvaljujući sistemu automatskog odmrzavanja zadnjeg zida. Korisnik ne treba strugati led ili brisati kapljice vode.

Voda koja je rezultat odmrzavanja prolazi kroz brazdu za prikupljanje vode i teče u isparivač kroz cijev za odvod i tu sama isparava.

Da bi se spriječilo propadanje smrznute hrane, odjeljak za duboko zamrzavanje se ne odmrzava automatski. Odjeljak zamrzivača se odmrzava automatski.

Vršite redovne provjere da vidite da li je cijev za odvod začepljena ili ne i kad je potrebno očistite otvor koristeći štapić.

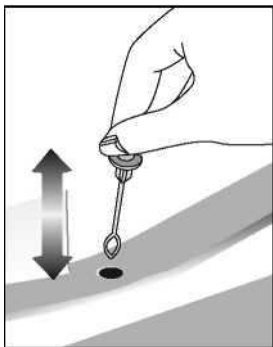

### 6.1. Zamjena lampice za osvjtljenje

Da biste zamijenili sijalicu/LED lampice koje se koriste za osvjtljenje u vašem frižideru, pozovite ovlaštenu servis.

Lampa/lampice koje se koriste u ovom uređaju nisu pogodne za osvjtljenje prostorija u kući. Namijenjena upotreba ove lampice je da pomogne korisniku da ostavi namirnice u frižider/zamrzivač na siguran i ugodan način.

Lampice koje se koriste u ovom uređaju moraju podnositi ekstremne fizičke uslove kao što su temperature ispod -20°C.

(samo škrinja i uspravni zamrzivač)

### 6.2. Upozorenje na otvorena vrata

Zvučno upozorenje će se oglasiti kada su vrata odjeljka frižidera ili zamrzivača otvorena neko vrijeme. Signal zvučnog upozorenja će se isključiti kada se pritisne bilo koje dugme na indikatoru ili kada se vrata zatvore.

### 6.3. Korpa za mliječne proizvode (hladna pohrana)

Pružna nižu temperaturu u odjeljku frižidera. Koristite ovu korpu za pohranu delikatesa (salama, kobasice, mliječnih proizvoda i slično) kojima je potrebna niža temperatura pohrane, ili za mesne, pileće ili riblje proizvode za trenutno konzumiranje. U ovu korpu nemojte pohranjivati voće i povrće.

### 6.4. Modul dezodoransa (FreshGuard)











Modul dezodoransa brzo uklanja loše mirise u frižideru prije nego što zahvate površine. Zahvaljujući ovom modulu koji se nalazi na plafonu odjeljka za svježiju hranu, loši mirisi se otapaju dok se zrak aktivno prenosi na filter za miris, a zatim se zrak koji je očišćen filterom ponovno šalje u odjeljak za svježiju hranu. Na taj način, neželjeni mirisi koji mogu nastati tokom skladištenja hrane u frižideru se eliminiraju prije nego što zahvate površine.



To se postiže zahvaljujući ventilatoru, LED diodi i filteru za miris ugrađenom u modul. U svakodnevnoj upotrebi, modul dezodoransa se automatski uključuje na periodičnoj osnovi. Da bi se održao efikasan rad, preporučuje se da ovlašteni pružatelj usluga svakih 5 godina u modulu za uklanjanje neprijatnih mirisa postavi filter. Zbog ugrađenog ventilatora u modul, buka koju čujete tokom rada je uobičajena. Ako otvorite vrata odjeljka za svježiju hranu dok je modul aktivan, ventilator će se privremeno zaustaviti i nastaviti tamo gdje je stao nakon nekog vremena nakon ponovnog zatvaranja vrata. U slučaju nestanka struje, modul dezodoransa će nastaviti rad tamo gdje je prestao s radom u ukupnom trajanju rada nakon što se napajanje vrati.



Preporučuje se pohranjivati aromatičnu hranu (kao što su sir, masline i delikatesna hrana) u njihovoj ambalaži i zatvorenu kako bi se izbjegli neugodni mirisi koji mogu nastati kad se pomiješaju mirisi različitih namirnica. Osim toga, preporučuje se brzo vađenje pokvarene hrane iz frižidera kako bi se spriječilo kvarenje ostale hrane i izbjegli neugodni mirisi.

## 7 Održavanje i čišćenje

-  Prvo pročitajte odjeljak “Sigurnosna uputstva”
-  Nikada nemojte koristiti benzin, benzen ili slične tvari za čišćenje.
-  Mi preporučujemo da isključite uređaj iz utičnice prije čišćenja.
-  Nikada nemojte koristiti bilo kakve oštre abrazivne instrumente, sapun, sredstva za čišćenja koja se koriste u domaćinstvu, deterdžent i vosak za poliranje u svrhe čišćenja.
-  Za proizvode koji nemaju funkciju bez mraza, kapljice vode i led širine prsta se pojavljuju na stražnjem zidu odjeljka frižidera. Nemojte to čistiti; nikada na tome ne primjenjujete ulje ili slična sredstva.
-  Koristite samo blago navlaženu krpu od mikrofibera da očistite vanjsku površinu proizvoda. Spužve i druge vrste tkanina za čišćenje mogu ogrebat i površinu.
-  Koristite mlaku vodu da biste očistili kućište vašeg frižidera i posušite ga.
-  Za čišćenje unutrašnjih površina hladnjaka koristite krpu navlaženu u otopini koja se sastoji od jedne čajne kašike sode bikarbone rastvorene u pola litra vode. Nakon čišćenja sve površine dobro posušite.
-  Osigurajte da voda ne ulazi u kućište lampice i druge električne stavke.
-  Ako vaš frižider ne namjeravate koristiti duži vremenski period, isključite napojni kabl, uklonite namirnice, očistite ga i ostavite vrata odškrinuta.
-  Redovno provjeravajte zaptivne površine vrata, kako biste osigurali da su čiste i da na njima nema ostataka hrane.

-  Da biste uklonili police na vratima, uklonite sav sadržaj i potom jednostavno povucite policu na vratima prema gore iz njenog ležišta.
-  Nemojte upotrebljavati sredstva za čišćenje ili vodu koji sadrže hlor za čišćenje spoljašnjih površina i hromiranih dijelova proizvoda. Hlor uzrokuje koroziju na takvim metalnim površinama.
-  Nemojte koristiti oštre, abrazivne alate, sapun, agense za čišćenje u domaćinstvu, deterdžente, kerozin, lož-ulje, lakove i slično, kako biste spriječili uklanjanje i deformaciju uzoraka na plastičnom dijelu. Za čišćenje koristite mlaku vodu i meku krpu, a zatim osušite.

### Zaštita plastičnih površina

-  Ne stavljajte u posude bez poklopca tečna ulja ili jela pržena u ulju u frižider jer mogu oštetiti plastične površine u njemu. Očistite i isperite toplom vodom plastične površine ako ste na njih prosuli ili razmazali ulje.

## 8 Rješavanje problema

Molimo da, prije nego pozovete servisera, pregledate ovaj popis. To će sačuvati vaše vrijeme i novac. Ovaj popis uključuje česte prigovore koji ne proizlaze iz neispravne izvedbe ili korištenja loših materijala. Neke od osobina koje su opisane ovdje mogu da se ne nalaze u vašem proizvodu.

### Frižider ne radi.

- Utikač nije ispravno priključen u utičnicu. >>>Priključite ispravno utikač u utičnicu.
- Pregorio je osigurač utičnice u koju je priključen vaš frižider ili glavni osigurač. >>>Provjerite osigurač.

### Kondenzacija na bočnom zidu odjeljka zamrzivača (MULTIZONE, COOL CONTROL i FLEXI ZONE).

- Vrata su se često otvarala. >>>Nemojte često otvarati i zatvarati vrata frižidera.
- Okolina je veoma vlažna. >>>Nemojte ugrađivati vaš frižider na jako vlažnim mjestima.
- Hrana koja sadrži tečnost je pohranjena u otvorenim posudama. >>>Nemojte pohranjivati hranu koja sadrži tečnost u otvorenim posudama.
- Vrata frižidera su ostavljena odškrinuta. >>>Zatvorite vrata frižidera.
- Termostat je podešen na veoma hladan nivo. >>>Podesite termostat na odgovarajući nivo.

### Kompresor ne radi

- Termička zaštita kompresora će proraditi tokom iznenadnog nestanka struje ili uključivanja-isključivanja jer rashladni pritisak u sistemu hlađenja frižidera još nije izbalansiran. Frižider će početi s radom otprilike nakon 6 minuta. Pozovite servis ako frižider ne počne raditi na kraju ovoga perioda.
- Frižider je u ciklusu odmrzavanja. >>>To je normalno za frižidere s potpuno automatskim odmrzavanjem. Ciklus odmrzavanja se ponavlja periodično.
- Frižider nije priključen u utičnicu. >>>Uvjerite se da je utikač priključen ispravno u utičnicu.
- Temperaturne postavke nisu ispravno podešene. >>> Odaberite odgovarajuću vrijednost temperature.
- Došlo je do nestanka struje. >>>Frižider se vraća u normalan način rada kada struja ponovo dođe.

### Buka pri radu se povećava kada frižider radi.

- Radne performanse frižidera mogu biti promijenjene zbog promjena temperature okoline. To je normalna pojava i ne radi se o kvaru.

### Frižider radi učestalo ili na neko duže vrijeme.

## Rješavanje problema

- Novi proizvod može biti širi od prethodnog. Veći frižideri rade duži vremenski period.
- Temperatura prostorije može biti visoka. >>>Normalno je da proizvod radi duži period u toploj okolini.
- Frižider je možda nedavno priključen ili napunjen namirnicama. >>>Kada je frižider nedavno priključen ili napunjen namirnicama, trebat će više vremena da dostigne podešenu temperaturu. To je normalno.
- Velike količine tople hrane su možda nedavno stavljene u frižider. >>>Nemojte stavljati toplu hranu u frižider.
- Vrata se možda otvaraju često ili su ostavljena odškrinuta duže vremena. >>>Topli zrak koji je ušao u frižider uzrokuje da frižider radi više vremena. Nemojte često otvarati vrata.
- Vrata odjeljka zamrzivača ili frižidera su možda ostavljena odškrinuta. >>>Provjerite da li su vrata dobro zatvorena.
- Frižider je podešen na veoma nisku temperaturu. >>>Podesite temperaturu frižidera na topliji stepen i sačekajte dok se data temperatura ne dostigne.
- Zaptivač na vratima frižidera ili zamrzivača je možda zaprljan, istrošen, prekinut ili nije pravilno nalegao. >>>Očistite ili zamijenite zaptivač. Oštećeni/slomljeni zaptivači mogu uzrokovati da frižider radi duži period u cilju održanja trenutne temperature.

Temperatura zamrzivača je veoma niska dok je temperatura cijelog frižidera dovoljno dobra.

- Temperatura zamrzivača je podešena na vrlo nisku vrijednost. >>> Podesite temperaturu zamrzivača na viši nivo i provjerite.

Temperatura frižidera je veoma niska dok je temperatura zamrzivača dovoljna.

- Temperatura frižidera je podešena na vrlo nisku vrijednost. >>> Podesite temperaturu frižidera na viši nivo i provjerite.

Hrana koja se drži u ladicama odjeljka frižidera je zamrzuta.

- Temperatura frižidera je podešena na vrlo visoku vrijednost. >>> Podesite temperaturu frižidera na niži nivo i provjerite.

Temperatura frižidera ili zamrzivača je jako niska.

- Temperatura frižidera je podešena na veoma visoku vrijednost. >>>Postavke temperature odjeljka frižidera imaju uticaja na temperaturu zamrzivača. Promijenite temperature frižidera ili zamrzivača i sačekajte dok odgovarajući odjeljci ne dostignu dovoljnu temperaturu.
- Vrata se otvaraju često ili su ostavljena odškrinuta duže vremena. >>>Nemojte često otvarati vrata.
- Vrata su odškrinuta. >>>Dobro zatvorite vrata.
- Frižider je nedavno priključen ili napunjen namirnicama. >>>To je normalno. Kada je frižider nedavno priključen ili napunjen namirnicama, trebat će više vremena da dostigne podešenu temperaturu.
- Velike količine tople hrane su možda nedavno stavljene u frižider. >>>Nemojte stavljati toplu hranu u frižider.

Vibracije ili buka.

- Pod nije ravan ili stabilan. >>> Ako se frižider ljulja kada se lagano pomjeri, podesite ravnotežu pomoću njegovih nožica. Takođe se uvjerite da je pod dovoljno jak da nosi frižider i da je ravan.
- Stvari ostavljene na frižideru mogu uzrokovati buku. >>>Uklonite stvari sa frižidera.



# Rješavanje problema

Čuje se buka koja dolazi iz frižidera poput proticanja tekućine, prskanja i slično.

- Proticanje tekućine i plina se javlja u skladu s principima rada vašeg frižidera. To je normalna pojava i ne radi se o kvaru.

Zvuk zviždanja se može čuti iz frižidera.

- Ventilatori se koriste u cilju hlađenja frižidera. To je normalna pojava i ne radi se o kvaru.

Kondenzacija na unutarnjim zidovima frižidera.

- Vruće i vlažno vrijeme povećava zamrzavanje i kondenzaciju. To je normalna pojava i ne radi se o kvaru.
- Vrata se otvaraju često ili su ostavljena odškrinuta duže vremena. >>>Nemojte često otvarati vrata. Zatvorite ih ako su otvorena.
- Vrata su odškrinuta. >>>Dobro zatvorite vrata.

Na vanjskom dijelu frižidera ili između vrata se pojavljuje vlaga.

- Razlog može biti vlaga u zraku; ovo je prilično normalno pri vlažnom vremenu. Kada je smanji vlažnost također će nestati i kondenzacija.

Neprijatan miris unutar frižidera.

- Nije obavljano redovno čišćenje. >>>Čistite redovno unutrašnjost frižidera spužvom, mlakom vodom ili karbonatom rastvorenim u vodi.
- Neke posude ili materijali za pakovanje mogu uzrokovati mirise. >>> Koristite drugačije posude ili druge marke materijala za pakovanje.
- Hrana je stavljena u frižider u nepokrivenim posudama. >>> Čuvajte hranu u zatvorenim posudama. Mikroorganizmi koji se šire iz nepokrivenih posuda mogu uzrokovati neugodne mirise.
- Uklonite iz frižidera namirnice kojima je istekao rok trajanja i koje su pokvarene.

Vrata se ne zatvaraju.

- Pakovanja hrane sprečavaju zatvaranje vrata. >>>Zamijenite pakovanja koja ometaju vrata.
- Frižider nije u potpunosti ravan na podu. >>>Podesite nožice da postavite frižider u ravnotežu.
- Pod nije ravan ili jak. >>>Uvjerite se da je pod ravan i u stanju da nosi frižider.

Odjeljci za svježe namirnice su se zaglavili.

- Namirnice dodiruju plafon u ladi. >>>Rasporedite namirnice u ladi.

Ako je površina proizvoda vruća.

- Visoke temperature se mogu opaziti između dvaju vrata, na bočnim pločama i na stražnjem roštilju dok proizvod radi. To je normalno i ne zahtijeva servisno održavanje!

## **ODRICANJE OD ODGOVORNOSTI / UPOZORENJE**

Neke jednostavne kvarove može popraviti krajnji korisnik bez ikakvih problema po sigurnost moguće nesigurnosti, pod uslovom da popravke izvede u granicama i u skladu s sljedećim uputstvima (pogledajte odjeljak "Samostalna popravka").

Zato ako nije drugačije naglašeno u donjem odjeljku "Samostalna popravka", popravke treba obaviti registrirani profesionalni serviser kako bi se izbjegli sigurnosni problemi. Registrirani profesionalni serviser je profesionalni serviser kojem je proizvođač odobrio pristup uputstvima i spisku rezervnih dijelova ovog proizvoda u skladu s metodama opisanim u pravnim aktima prema Direktivi 2009/125/EC.

**Međutim, samo servisni zastupnik (npr. ovlašteni profesionalni serviser) kojeg možete kontaktirati putem telefonskog broja datog u korisničkom uputstvu/garancijskoj kartici ili putem vašeg ovlaštenog prodavača mogu pružiti uslugu pod garancijskim uslovima. Zato imajte na umu da će popravke izvršene od strane profesionalnih serviserâ (koje nije ovlastila kompanija Beko) poništiti garanciju.**

### **Samostalna popravka**

Samostalnu popravku može obaviti krajnji korisnik za sljedeće rezervne dijelove: ručke vrata, šarke vrata, kolica, korpe, zaptivke na vratima (ažurirana lista dostupna je na support.beko.com od 1. marta 2021. godine).

Da bi proizvod bio siguran i da bi se zaštitili od ozbiljnih povreda, pomenuta samostalna popravka treba se obaviti prateći uputstva u korisničkom uputstvu za samostalnu popravku ili uputstva dostupna na support.beko.com. Zbog vaše sigurnosti, isključite proizvod iz utičnice prije pokušaja samostalne popravke.

Popravke i pokušaji popravke od strane krajnjeg korisnika za dijelove koji nisu na listi i/ili nisu u skladu sa uputstvima u korisničkom uputstvu za samostalnu popravku ili onim dostupnim na support.beko.com, mogu izazvati sigurnosne probleme koji se ne mogu pripisati kompaniji Beko i koji će poništiti garanciju na proizvod.

Zato se preporučuje da krajnji korisnik ne pokušava da obavi popravke koje nisu na pomenutoj listi rezervnih dijelova i da u takvim slučajevima kontaktira profesionalnog serviserâ ili registriranog profesionalnog serviserâ. U suprotnom, takvi pokušaji krajnjeg korisnika mogu izazvati sigurnosne probleme i oštećenja proizvoda, pa tako i požar, poplavu, strujni udar i ozbiljne lične povrede.

Na osnovu primjera, ali ne ograničavajući se samo na, sljedeće popravke mora izvršiti ovlašteni profesionalni serviser ili registrirani profesionalni serviser: kompresor, hlađenje, glavna ploča, inverter ploča, displej i slično.

Proizvođač/prodavač ne mogu snositi odgovornost ni u jednom slučaju kada krajnji korisnik ne postupa u skladu sa gore navedenim.

Dostupnost rezervnih dijelova frižidera koji ste kupili je 10 godina.

Tokom tog perioda, originalni rezervni dijelovi će biti dostupni za ispravan rad frižidera.

Minimalno trajanje garancije za frižider koji ste kupili je 24 mjeseca.

Proizvod ima izvor osvjetljenja energetske klase "G".

Izvor osvjetljenja u proizvodu treba zamijeniti samo profesionalni serviser.



