

Saturn[®]

TV LED40FHD700UT2

LED TV

LED ТЕЛЕВИЗОР

LED ТЕЛЕВИЗОР



LED TV

Dear Buyer!

We congratulate you on having bought the device under trade name "Saturn". We are sure that our devices will become essential and reliable assistance in your housekeeping.

Avoid extreme temperature changes. Rapid temperature change (e.g. when the unit is moved from freezing temperature to a warm room) may cause condensation inside the unit and a malfunction when it is switched on. In this case leave the unit at room temperature for at least 1.5 hours before switching it on.

If the unit has been in transit, leave it indoors for at least 1.5 hours before starting operation.

Before connecting, operating or adjusting this product, please read the manual completely. Please keep this manual for future reference.



CAUTION: To reduce the risk of an electric shock, do not remove the cover (or back). There are no user serviceable parts inside. For any required servicing, please contact qualified service personnel.



The lightning flash symbol with an arrowhead inside a triangle alerts the user about an uninsulated dangerous voltage that may be of sufficient magnitude to constitute a risk of electric shock.



The flash with the symbol of an exclamation point inside a triangle alerts the user about important operating and maintenance instructions related to the product.

CAUTION: To reduce the risk of electric shock and fire, do not put the TV set near sources of humidity. Do not use any abrasive cleaners which may

scratch or damage the LCD screen. Avoid contact with objects that may scratch the LCD screen.

IMPORTANT SAFETY PRECAUTIONS

1. Read these instructions.
 2. Keep these instructions.
 3. Heed all warnings.
 4. Follow all instructions.
 5. Do not use this apparatus near water.
 6. Clean only with dry cloth.
 7. Do not block any ventilation openings. Install in accordance with the manufacturer's instructions.
 8. Do not install near any heat sources such as radiators, heat registers, stoves, or other apparatus (including amplifiers) that produce heat.
 9. Do not defeat the safety purpose of the polarized or grounding-type plug. A polarized plug has two blades with one wider than the other. A grounding type plug has two blades and a third grounding prong. The wide blade or the third prong are provided for your safety. If the provided plug does not fit into your outlet, consult an electrician for replacement of the obsolete outlet.
 10. Protect the power cord from being walked on or pinched particularly at plugs, convenience receptacles, and the point where they exit from the apparatus.
 11. The equipment should connect with plug seat, which is for protective grounding and connecting power network source and output.
 12. Only use attachments/accessories specified by the manufacturer.
 13. Use only with the cart, stand, tripod, bracket, or table specified by the manufacturer, or sold with the apparatus. 
- When a cart is used, use caution when moving the cart/Apparatus combination to avoid injury from tip-over.
14. Unplug this apparatus during lightning storms or when unused for long periods of time.
 15. Refer all servicing to qualified service personnel. Servicing is required when the apparatus has been damaged in any way, such as power-supply cord or plug is damaged, liquid has been spilled or objects have fallen into the apparatus, the apparatus has been exposed to rain or moisture, does not operate normally, or has been dropped.
 16. The apparatus shall not be exposed to dripping or splashing and that no objects filled with liquids, such as vases, shall be placed on the apparatus.

17. The mains plug or appliance inlet is used as the disconnect device, remain it readily operable during the apparatus normal use.

18. The main plug of this adaptor is used as disconnect device, the

disconnect device shall remain readily operable.

Service life – 6 years. Before putting into operation shelf life is unlimited.

TV BRACKET ASSEMBLE

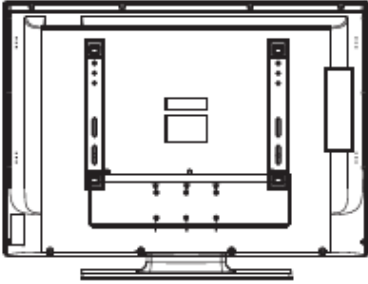

figure 1

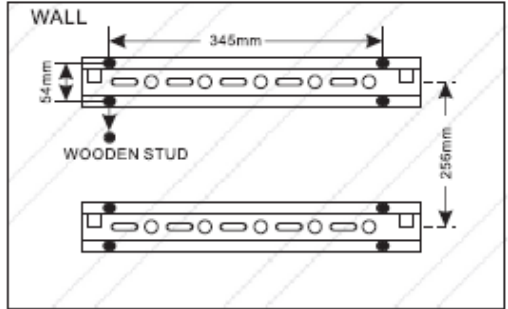

Figure2

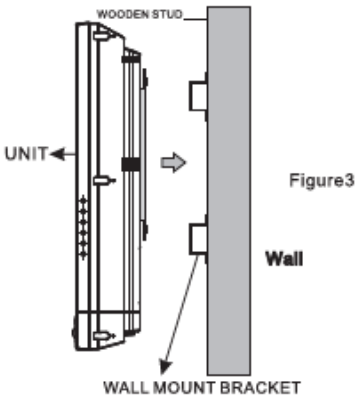

Figure3

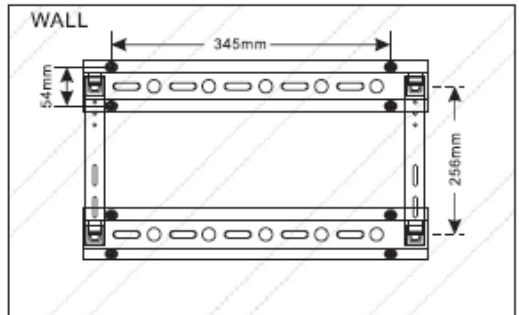

Figure4

1 First put some soft cloth on the table and put the TV on the table smoothly to avoid scratching the screen.

2 Use a screw driver to take off the 6pcs screws which are fixed on the bottom stand (the direction of the arrow, refer to the figure 1)- And take out the bottom stand (please keep the screws and bottom stand carefully).

3. Mounting steps (See below figures 1 to 4 for details):

Step 1: Decide whether or not to use padding behind the wall mount brackets.

Step 2: Locate and fix the wall mount brackets with 8 studs into the wooden part of the plasterboard wall, (For details see Figure2.)

Step 3: Be sure that the wall mount brackets are level with each other.

Step 4: Hang the unit on the secured wall mount brackets.

To ensure a reliable and sturdy installation, please consult a professional installer before mounting the unit to the wall.

Moreover, the spacers can be used in combination to adjust unit's distance from the wall in order to match the mounted Flat-Panel TV. When using the 1/4", 1/2", 3/4", 1" padding, longer screws must be purchased.

Note:

1. The desktop TV bracket is optional.

2. We highly recommend using a qualified technician.
3. Fix the mounting bracket at the places chosen as the following:
 - Plasterboard wall
 - Plasterboard ceiling
 - Wooden wall

USING THE REMOTE CONTROL

Use the remote control by pointing it towards the remote sensor window of the set. Objects between the remote control and sensor window may prevent proper operation.

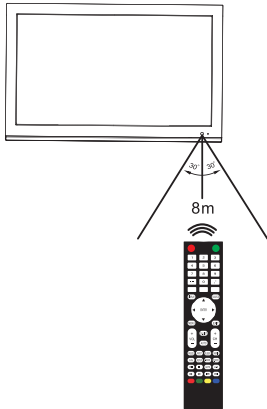

Cautions regarding use of remote control.

1. Do not expose the remote control to shock. In addition, do not expose the remote control to liquids, and do not place in an area with high humidity.
2. Do not install or place the remote control under direct sunlight. The heat may cause deformation of the unit.
3. The remote control may not work properly if the remote sensor window of the main unit is under direct sunlight or strong lighting. In such a case, change the angle of the lighting or the TV set, or operate the remote control closer to the remote sensor window.

INSTALLING THE BATTERIES

If the remote control fails to operate the TV functions, replace the batteries in the remote control.

1. Open the battery cover.
2. Insert two size-AAA batteries. (Place the batteries with their terminals corresponding to the (+) and (-) indications in the battery compartment.)
3. Replace the cover.

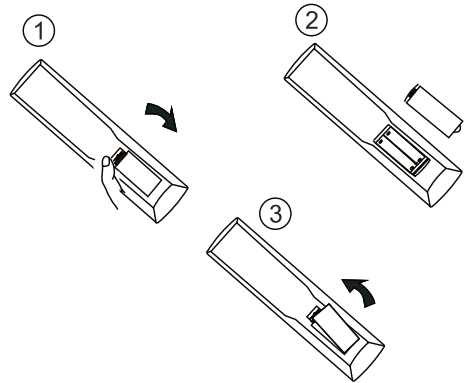

Precaution on battery use

Improper use of batteries can result in a leakage of chemicals and/or explosion. Be sure to follow the instructions below.

- Place batteries with their terminals corresponding to the (+) and (-) indications.
- Different types of batteries have different characteristics. Do not mix batteries of different types.
- Do not mix old and new batteries. Mixing old and new batteries can shorten the life of new batteries and/or cause old batteries to leak chemicals.
- Remove batteries as soon as they are non-operable. Chemicals that leak from batteries can cause a rash. If chemical leakage is found, wipe with a cloth.
- If the remote control is not used for an extended period of time, remove the batteries from the remote control.
- The batteries (battery pack of batteries installed) shall not be exposed to excessive heat such as sunshine, fire or the like.

ANTENNA CONNECTION

INSTALL the unit in a room where direct light will not fall upon the screen. Total darkness or a reflection on the picture screen may cause eyestrain. Soft and indirect lighting is recommended for comfortable viewing. Optimum reception of color requires a good signal and will generally mean that an outdoor antenna must be used.

The exact type and position of the antenna will depend upon your particular area.

TV REAR

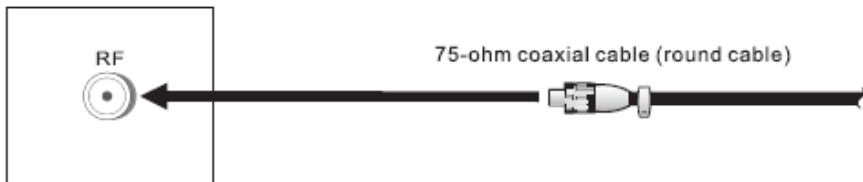

Note:

- It is recommended that the 75-ohm coaxial cable be used to eliminate interference and noise which may occur due to radio wave conditions.
- The antenna cable should not be bundled with the power cord.

POWER CONNECTION

Insert the AC plug into a conveniently located AC outlet.

Note:

- This product should be operated only from the type of power source indicated on the marking label.

- Always unplug the AC cord from power outlet when not using for a long period of time.

MAIN UNIT DESCRIPTION

Control Panel Button Function

VOL+/-: Adjust Volume.

CH+/-: Select channel.

MENU: Into or exit from menu (Use CH+/- button select item, VOL+/- button adjust item).

SOURCE: Source select.

POWER: Turn on/off TV.

Front view

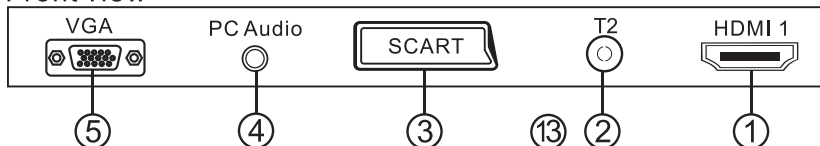

Side view

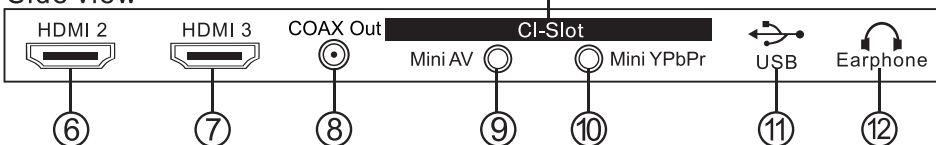

1	HDMI 1 input: Digital signal input from HDMI video connector.
2	ANT 75 Ohm
3	SCART jack: Connection for SCART signal.
4	PC AUDIO input
5	VGA input terminal of simulation signal of PC.
6	HDMI 2 input jack: Connection for HDMI signal.
7	HDMI 3 input jack: Connection for HDMI signal
8	Coax OUT.
9	AV input: External AV input and relevant right/left sound inputs.

10	YPbPr: Color difference components input.
11	USB HOST: Connection for USB device.
12	EARPHONE output.
13	CI card slot: Used to insert the CI card.

REMOTE CONTROL

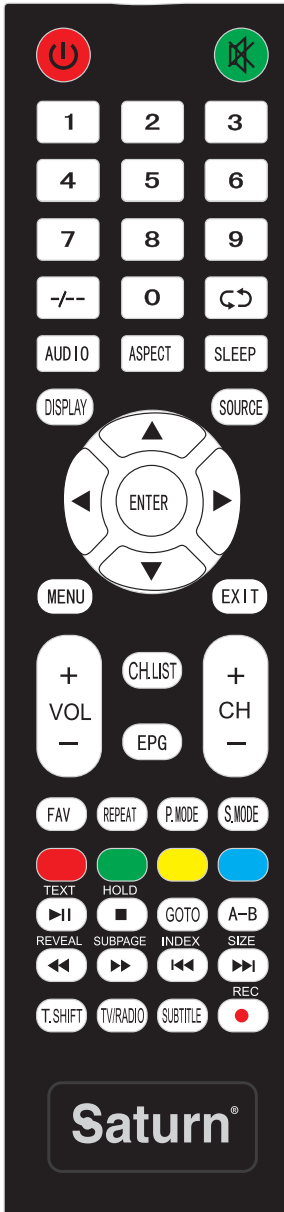

POWER button

Press to enter or exit the standby mode.

MUTE button

Press to turn on or off the audio output.

Number buttons (0-9) Press to select numbers.

P.MODE button

Press to select the picture mode: choose User, Standard, Dynamic or Mild.

S.MODE button

Press this button to change the audio mode.

ASPECT (TV Mode)

Change display size in Analog TV mode.

SLEEP button

This feature allows you to set up sleep time. Press the button repeatedly to select the desired time to sleep or select off to close the function.

VOL+/- button

Press to increase or decrease the volume.

CH+/- button

In ATV or DTV mode, press to select analog channel or digital channel.

AUDIO (TV and DTV Mode)

Press to select the Nicam modes in Analog TV mode. Press to select desired language in Digital TV Mode.

FAV button

Display the selected favorite programs.

Mix (Teletext mode)

TV and TXT pictures are mixed together on a transparent background.

EPG button

Press to display the EPG menu in DTV mode.

SOURCE button

Press to select enter the source selecting menu, press the ∇/\blacktriangle direction buttons or press the SOURCE button repeatedly to select desired mode and press the ENTER button to enter the selected mode.

MENU button

Press to enter or exit the setup menu.

ENTER button

Press to confirm selection in the setup menu.

EXIT button

Press to exit all the OSD on the screen.

T.SHIFT

Press button to start the T.shift function. Pause the playback when auto T.shift is on. Press again to resume normal playback.

TV/RADIO

Select the DTV.RADIO mode.

SIZE (Teletext mode)

Change display size in teletext mode.

INDEX button (Teletext mode)

Request the index page (Teletext mode) LIST (TV and DTV mode)

Press to show Analog or Digital program list.

SUBTITLE button

In DTV mode, press to select alternate subtitle language during view/playback of a DTV program. In teletext mode, press to display P.100.

Note: Subtitle and teletext is only available if the service is provided by broadcaster.

SUBPAGE (Teletext mode)

Press to turn on or turn off subpage.

Color button (Media and Teletext)

Media key

\blacktriangleleft Playing backward fast.

\blacktriangleright Playing forward fast.

\blacksquare Skip backward button.

\blacktriangleright Skip forward button.

\blacksquare Stop the playback and exit to the up-menu.

• Record button.

SELECT INPUT SOURCE

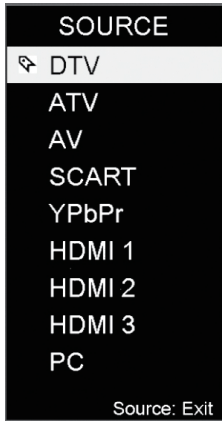

Press INPUT button to display the input source list.
 Press ▼/▲ or INPUT button to select the input source you want to.
 Press ENTER button to enter the input source.
 Press EXIT button to quit.

First Time Setup

Connect an RF cable from the TV's input called "RFIn" and to your TV Aerial socket.

OSD Language

Press ◀/▶ button to select the language to be used for menus and message.

Mode Setting

Press ◀/▶ button to select mode.

Country

Press ◀/▶ button to select the country you want to.

Tuner Type

Press ◀/▶ button to select Antenna(DVB-T), Cable(DVB-C) or Satellite.

Auto Scan

Press ◀/▶ button to select Mode: DTV+ATV, DTV, ATV.

LCN

Press ◀/▶ button to select: On, Off.

Auto Channel Update

Press ◀/▶ button to select: On, Off.

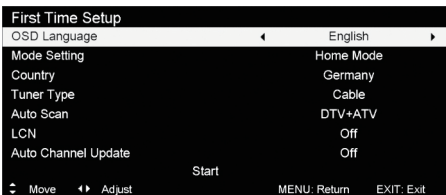

Scan Type

Press ◀/▶ button to select : Full, Advanced, Quick.



Auto Tuning Status

First tuning digital, press Menu button to skip digital tuning,
 Second tuning analogue, press Menu button to stop Auto tuning.

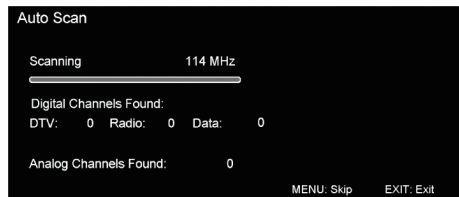

DTV

Main Menu Operation Picture Menu

Press MENU button to display the main menu.

Press ◀/▶ button select PICTURE in the main menu, then press ENTER/▼ to enter.

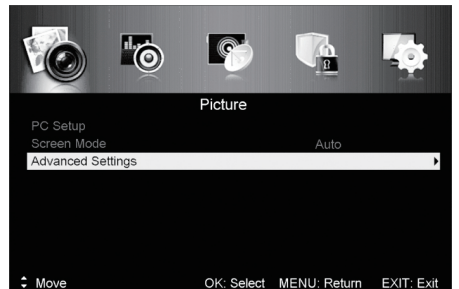
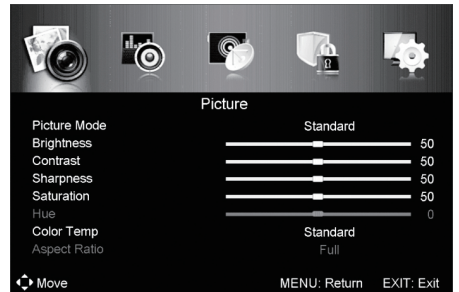

1. Press ▼/▲ button to select the option that you want to adjust in the PICTURE menu.
2. Press Enter/◀/▶ button to adjust.
3. After finishing your adjustment, Press MENU button to return back to the previous menu.

Picture MODE

Press ▼/▲ button to select Picture Mode, then press ◀/▶ button to select. (Available Picture mode: Standard, Mild, Personal, Dynamic).

TIPS: You can press PMODE button to change the Picture Mode directly.

Brightness/ Contrast/ Sharpness/ Saturation/ Hue

Press ▼/▲ button to select option, then press ◀/▶ button to adjust.

Brightness - Adjust the visual perception output of the entire picture, it will affect the luminousness of the picture.

Contrast - Adjust the highlight intensity of the picture, but the shadow of the picture is invariable.

Sharpness - Adjust the peaking in the detail of the picture.

Saturation - Adjust the saturation of the color based on your own like.

Hue - Use in compensating color changed with the transmission in the NTSC mode.

Color Temp

Change the overall color cast of the picture.

Press ▼/▲ button to select Color Temp, then press ◀/▶ button to select Standard/ Cool/ Warm.

Standard Produces a vivid image.

Cool Produces a gentle blue-hued image.

Warm Produces a red-hued image.

Advanced Settings

Adjust advanced video features to fine tune the picture.

Press ▼/▲ button to select Advanced Settings, then press ENTER/▶ button to enter sub-menu.

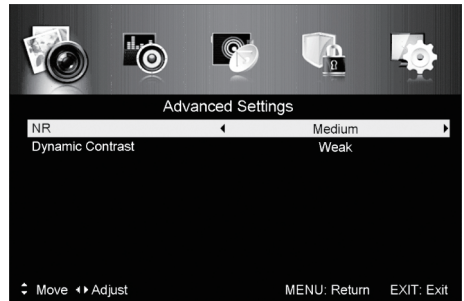

NR

Set options to reduce video noise.

Press ▼/▲ button to select NR, then press ◀/▶ button to select.

Off - Select to turn off video noise detection.

Weak - Detect and reduce low video noise.

Medium - Detect and reduce moderate video noise.

Strong - Detect and reduce enhanced video noise.

Dynamic Contrast

Automatically adjust picture detail and brightness.

Press ▼/▲ button to select Dynamic Contrast, then press ◀/▶ button to select.

SOUND MENU

Press MENU button to display the main menu.

Press ◀/▶ button select SOUND in the main menu, then press ENTER/▼ to enter.

1. Press ▼/▲ button to select the option that you want to adjust in the SOUND menu.

2. Press Enter/◀/▶ button to adjust.

3. After finishing your adjustment, Press MENU button to return back to the previous menu.

Sound Mode

Press ▼/▲ button to select Audio Mode, then press ◀/▶ button to select.

(Available Sound mode: Standard, Music, Personal, Movie).

TIPS: You can press SMODE button on the remote control to change the Sound Mode directly.

Standard

Produces a balanced sound in all environments.

Movie

Enhances treble and bass for a rich sound experience.

Music

Preserves the original sound. Good for musical programs.

Personal

Select to customize settings.

Treble/Bass/Balance

Press ▼/▲ button to select option, then press ◀/▶ button to adjust.

Treble

Adjust the treble effect. Increases or decreases high-pitched sounds.

Bass

Adjust the bass effect. Increases or decreases lower-pitched sounds.

Balance

Adjust the balance between left and right speakers to adapt to your listening position.

Surround Sound

Press ▼/▲ button to select Surround Sound, then press ◀/▶ button to select On or Off.

EQ Setting

Adjust the curve of 7 bands equalizer. Press ▼/▲ button to select EQ Setting, then press ENTER/▶ button to enter sub-menu.

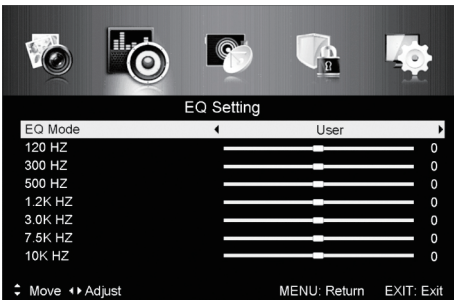

AVL

Automatically reduces sudden volume changes, for example, when switching between the channels.

Press ▼/▲ button to select AVL, then press ◀/▶ button to select On or Off.

SPDIF

Press ▼/▲ button to select Digital Output, then press ◀/▶ button to select Off/ Auto/ PCM.

Audio Description

Press ▼/▲ button to select Audio Description, then press ENTER/▶ button to enter sub-menu.

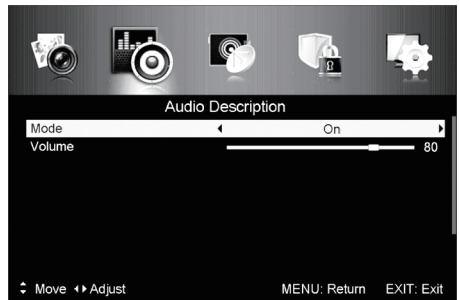

Mode

Press ▼/▲ button to select Mode, then press ◀/▶ button to select On or Off.

When the mode is On, Volume can be adjusted by users.

Sound Type

Press ▼/▲ button to select Sound Type, then press ◀/▶ button to select. (Available Sound Type: Stereo, Dual I, Dual II, Mixed).

Note:

Balance: This item can adjust the speaker's output, it enables you to listen to best at your position.

AVL: This item uses for reducing the difference between channel and program's volume automatically.

It made the overall water to be even. This function will also reduce the fluctuation of the sound.

CHANNEL MENU

Press MENU button to display the main menu.

Press ◀/▶ button to select CHANNEL in the main menu, then press ENTER/▼ to enter.



1. Press ▼/▲ button to select the option that you want to select in the CHANNEL menu.

2. Press Enter button to enter sub-menu.

3. Press MENU button to return back to the previous menu.

Tuner Type

Press ▼/▲ button to select Tuner Type, then press ◀/▶ button to select Antenna, Cable or Satellite.

When Tuner type is Satellite:



Satellite System:

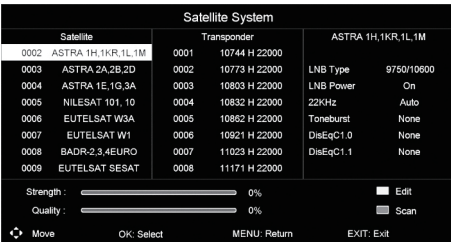

Auto Scan

Press ▼/▲ button to select Auto Scan, then press ENTER/▶ button to enter sub-menu.

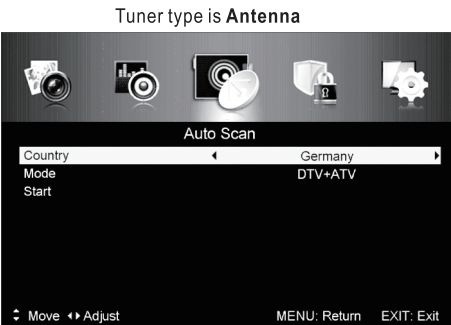

Tuner type is Cable

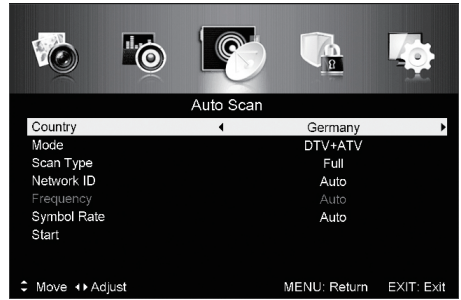

Country

Press ◀/▶ button to select country.

Mode

Press ◀/▶ button to select Mode: DTV+ATV, DTV, ATV.

Scan Type

Press ◀/▶ button to select Scan Type: Advanced, Quick, Full.

Network ID

Press ◀/▶ button to select Network ID: Auto or enter digital numbers.

Frequency

Press ◀/▶ button to select Frequency: Auto or enter digital numbers.

Symbol Rate

Press ◀/▶ button to select Symbol Rate: Auto or enter digital numbers.

Start

Press ENTER/▶ button to start the auto searching.

It will search digital channels first, then analog channels.

Before execute auto channel search, please confirm your antenna type is Antenna or Cable.

Wrong setting of Signal Type may cause finding no channel.

Manual Scan

Search for the channels manually.

Press ▼/▲ button to select Manual Scan, then press ENTER/▶ button to enter sub-menu.

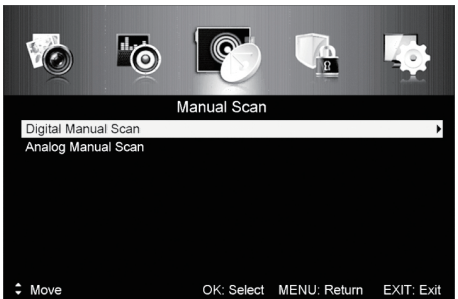

Digital Manual Scan

Press ∇/\blacktriangle button to select Digital Manual Scan, then press ENTER/ \blacktriangleright button to enter sub-menu.

Tuner type is **Antenna**

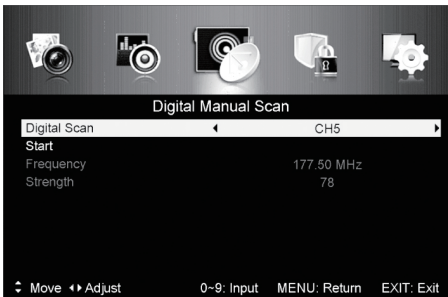

Tuner type is **Cable**



Network ID

Press $\blacktriangleleft/\blacktriangleright$ button to select Network ID: Auto or enter digital numbers.

Frequency

Press $\blacktriangleleft/\blacktriangleright$ button to select Frequency: Auto or enter digital numbers.

Symbol Rate

Press $\blacktriangleleft/\blacktriangleright$ button to select Symbol Rate: Auto or enter digital numbers.

Modulation

Press $\blacktriangleleft/\blacktriangleright$ button to select Modulation: Auto, 16QAM, 32QAM, 64QAM, 128QAM, 256QAM.

Start

Press ENTER/ \blacktriangleright button to start the channel searching.

Analog Manual Scan

Press ∇/\blacktriangle button to select Analog Manual Scan, then press ENTER/ \blacktriangleright button to enter sub-menu.

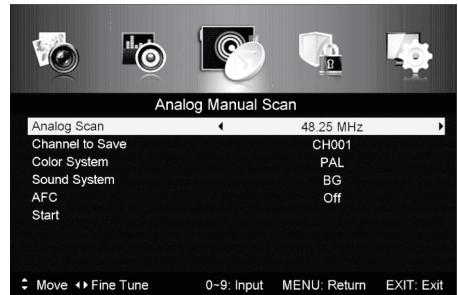

Analog Scan

Press $\blacktriangleleft/\blacktriangleright$ button to select Analog Scan.

Channel to Save

Press $\blacktriangleleft/\blacktriangleright$ button to select Channel to Save.

Color System

Press $\blacktriangleleft/\blacktriangleright$ button to select Color System: Auto, PAL or SECAM.

Sound System

Press $\blacktriangleleft/\blacktriangleright$ button to select Sound System: Auto, DK, BG, I or L.

AFC

Auto Frequency control.

Press $\blacktriangleleft/\blacktriangleright$ button to select On or Off.

Start

Press ENTER/ \blacktriangleright button to start the channel searching.

Channel Edit

Press ∇/\blacktriangle button to select Channel Edit, then press ENTER/ \blacktriangleright button to enter sub-menu.

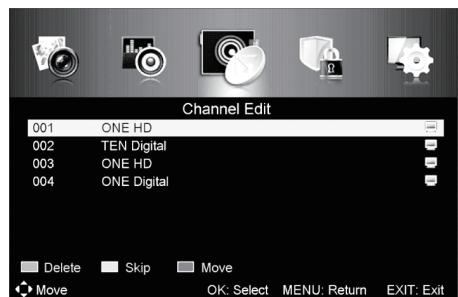

The three colored keys are the shortcut keys for programming the channels. First press ∇/\blacktriangle to highlight the channel you want to delete or move or skip, then:

Press the Red button to delete the channel.

Press the Green button to skip the select channel. (Your TV set will skip the channel automatically when using CH+/- to view the channels.)

Press the Blue button to set the channel to moving state, then press ▼/▲ to move it to the position you want to put, and press Blue button again to get done the move operation.

Common interface

Press ▼/▲ button to select Common interface, then press ENTER button to enter sub-menu.

Only available when there is CI card under DTV.



Signal Information

Press ▼/▲ button to select Signal Information, then press the ENTER button to see the detail information about the signal. Only available when there is signal under DTV.

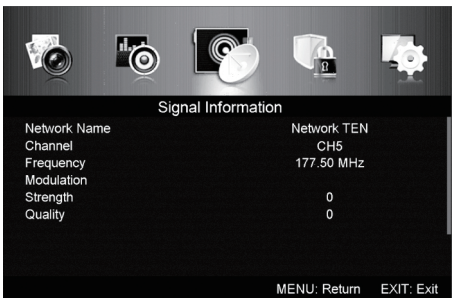

LOCK SYSTEM MENU

Press MENU button to display the main menu.

Press ◀/▶ button to select LOCK SYSTEM in the main menu, then press ENTER/▼ to enter.

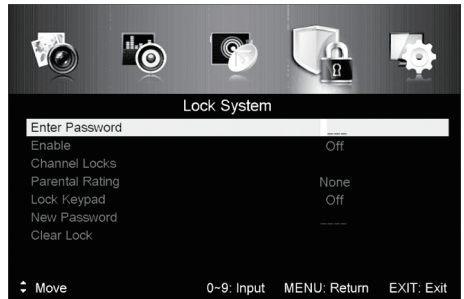

1. Press ▼/▲ button to select the option that you want to adjust in the LOCK SYSTEM menu.
2. Press Enter/◀/▶ button to adjust.
3. After finishing your adjustment, Press MENU button to return back to the previous menu.

Default password is 0000, and if forget what you set, please call the service center.



Enable

Press ▼/▲ button to select Enable, then press ◀/▶ button to select On or Off.

Channel Locks, Parental Rating and Lock Keypad are available when Enable is On.

Channel Locks

Press ▼/▲ button to select Channel Locks, then press ENTER/▶ button to enter sub-menu.



Parental Rating

Press ▼/▲ button to select Parental Rating, then press ◀/▶ button to select.

Lock Keypad

Set to prevent it from being used by young children, or other unexpected usage.

Press ▼/▲ button to select Lock Keypad, then press ◀/▶ button to select On or Off.

New Password

Press ▼/▲ button to select New Password enter a 4-digital number you want to set twice.

Clear Lock

Press ▼/▲ button to select Clear Lock.

SETUP MENU

Press MENU button to display the main menu.

Press ◀/▶ button select SETUP in the main menu, then press ENTER/▼ to enter.

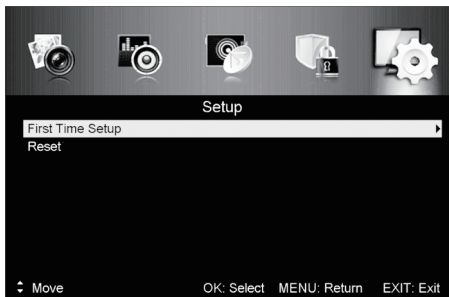

1. Press ▼/▲ button to select the option that you want to adjust in the SETUP menu.
2. Press Enter/◀/▶ button to adjust.
3. After finishing your adjustment, Press MENU button to save and return back to the previous menu.

OSD Language

Select an OSD menu language can be displayed. Default English is selected as menu language.

Press ▼/▲ button to select OSD Language, then press ◀/▶ button to select.

Audio Languages

Select an audio language can be displayed. Default English is selected as audio language.

Press ▼/▲ button to select Audio Languages, then press Enter button to enter sub-menu.

Press ▼/▲/◀/▶ button to select the Audio Primary Language and Audio Secondary Language.

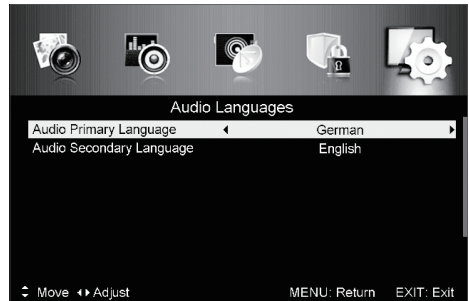

Subtitle

Select a subtitle language can be displayed. Default English is selected as subtitle language.

Press ▼/▲ button to select Subtitle, then press Enter button to enter sub-menu.

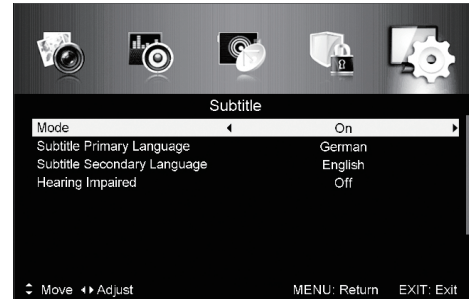

Mode

Press ▼/▲ button to select Mode then press ◀/▶ button to select On or Off.

Press ▼/▲/◀/▶ button to select the Subtitle Primary Language and Subtitle Secondary Language.

Hearing Impaired

Press ∇/\blacktriangle button to select Hearing Impaired, then press $\blacktriangle/\blacktriangleleft$ button to select On or Off.

Teletext

Adjust Teletext settings. Only available under DTV, ATV, AV, SV and SCART source.

Press ∇/\blacktriangle button to select Teletext.



Under DTV source, press $\blacktriangle/\blacktriangleleft$ button to select Digital Teletext Language and Decoding Page Language.

Under ATV, AV, SV and SCART source, press $\blacktriangle/\blacktriangleleft$ button to select Decoding Page Language.

Mode Setting

Press ∇/\blacktriangle button to select Mode Setting.

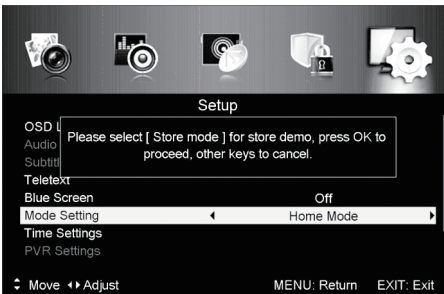

Time Settings

Press ∇/\blacktriangle button to select Time Settings, then press ENTER/ \blacktriangleright button to enter sub-menu.

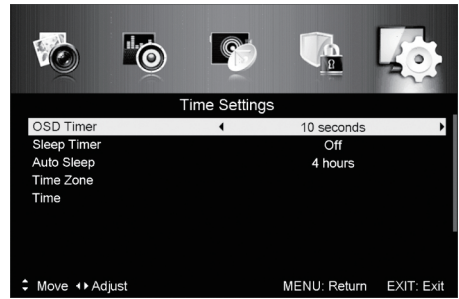

OSD Time

Press ∇/\blacktriangle button to select OSD Time, press $\blacktriangle/\blacktriangleleft$ button to select. (Available OSD Time: Off, 10seconds, 20seconds, 30seconds, 60seconds).

Sleep Timer

Set a timer for the TV to turn off automatically.

Press ∇/\blacktriangle button to select Sleep Timer, press $\blacktriangle/\blacktriangleleft$ button to select. (Available Sleep Timer: Off, 5mins, 15mins, 30mins, 60mins, 90mins, 120mins, 240mins).

Auto Sleep

Press ∇/\blacktriangle button to select Auto Sleep, press $\blacktriangle/\blacktriangleleft$ button to select Off, 3 hours, 4hours or 5 hours.

Time Zone

Select your time zone.

Press ∇/\blacktriangle button to select Time Zone, then press ENTER/ \blacktriangleright button to enter sub-menu.

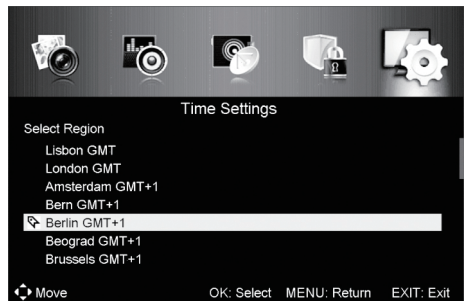

Time

Press ∇/\blacktriangle button to select Time, then press ENTER/ \blacktriangleright button to enter sub-menu.



Set Auto Sync to Off, then you can set the time manually.

Note: In the case of loss of power, the clock setting will be lost.

PVR Settings

Press ∇/\blacktriangle button to select PVR Settings, then press ENTER button to enter sub-menu. It will check the USB.



Press ∇/\blacktriangle button to select File Manager, then press ENTER button to enter sub-menu.

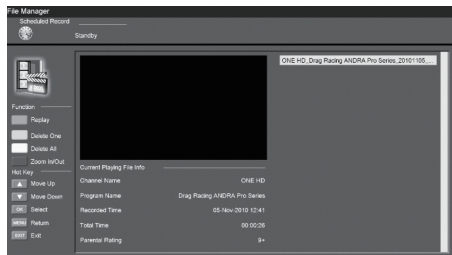

Press ∇/\blacktriangle button to select Device List, then press ENTER button to enter sub-menu.

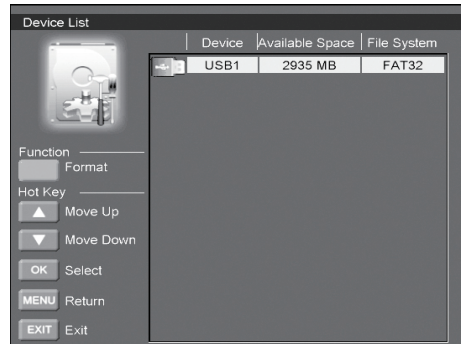

Press ∇/\blacktriangle button to select Scheduled Record, then press ENTER button to enter sub-menu.

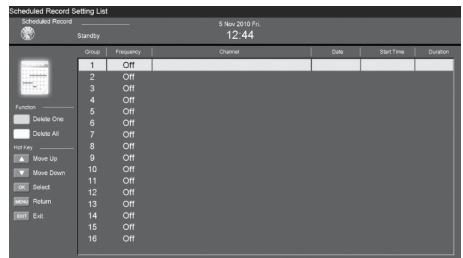

First Time Setup

Press ∇/\blacktriangle button to select First time Setup, then press ENTER button to enter.

Reset

Press ∇/\blacktriangle button to select Reset, then press ENTER button to enter sub-menu. If you are sure to reset, press Yes to reset.

EPG Menu

Press the button EPG I to enter EPG menu.

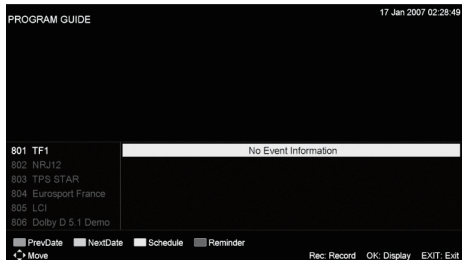

Press the RED button to display previous date.

Press the GREEN button to display next date.

Press the **YELLOW** button to see the setting you have done before.
 Press the **BLUE** button to set the time you want to remind the program you want to see.

Timeshift

Press **Pause** key when the program is playing under the DTV Source to start Timeshift.



The white bar indicated the recording progress.
 The blue bar indicated the playback progress.

PC Setting Menu

Press **INPUT** button on the remote control to select PC.
 Press **MENU** button on the remote control to display the main menu.
 Press **◀/▶** button on the remote control to select PC SETTING in the main menu.

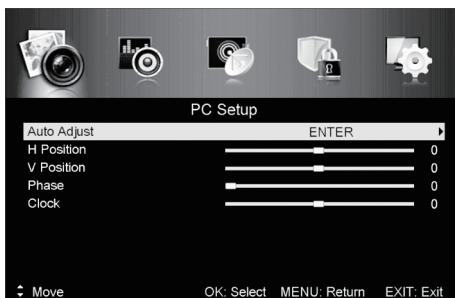

1. Press **▼/▲** button on the remote control to select the option that you want to adjust in the PC SETTING menu.
2. Press **Enter** button on the remote control to adjust.
3. After finishing your adjustment, Press **MENU** button to return back to the previous menu.

Auto Adjust

Press **Enter/▶** button to adjust the screen automatically to the optimal position of the picture.

H Position. Adjust the horizontal position of the picture.
V Position. Adjust the vertical position of the picture.
Phase. Adjust the horizontal interfering lines.
Clock. Adjust the vertical interfering lines.

USB OPERATION

Note: Before operating USB menu, plug in USB device, then press **INPUT** button to set the Input Source to USB.
 Press **◀/▶** button to select USB in the Source menu, then press **Enter** button to enter.

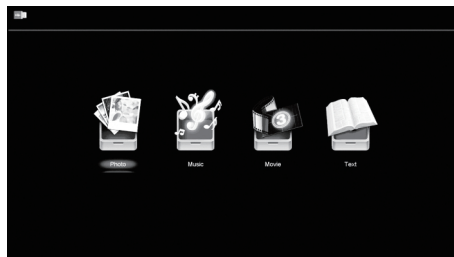

Press **◀/▶** button to select the option you want to adjust in the main USB menu, then press **Enter** button to enter.

Photo

Press **◀/▶** button to select PHOTO in the main menu, then press **Enter** button to enter.
 Press **▼/▲** button to select drive disk you want to watch, then press **Enter** button to enter.
 Press **▼/▲** button to select return option to back to the previous menu.

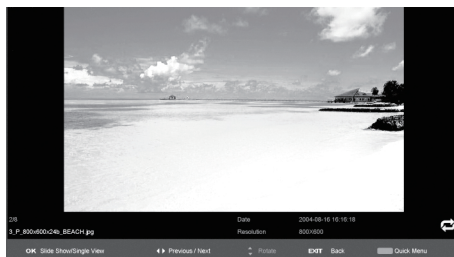

Music

Press **◀/▶** button to select MUSIC in the main menu, then press **Enter** button to enter.
 Press **▼/▲** button to select drive disk you want to watch, then press **Enter** button to enter.
 Press **▼/▲** button to select return option to back to the previous menu.



When highlighting the option you select, the file information will appear on the right.



- Press to play or pause.
- Press to play the previous song.
- Press to play the next song.
- Press to play backward.
- Press to play faster.
- Press to stop.

Press CH+/- to switch operation focus between File List and Player.

Movie

Press ◀/▶ button to select MOVIE in the main menu, then press ENTER button to enter.

Press ▼/▲ button to select drive disk you want to watch, then press ENTER button to enter.

Press ▼/▲ button to select return option to back to the previous menu.

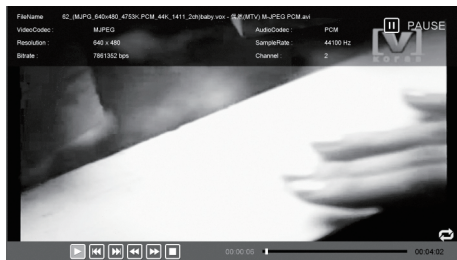

- Press to play or pause.
- Press to view the previous movie.
- Press to view the next movie.
- Press to play backward.
- Press to play faster.
- Press to stop and back to the previous folder.

Text

Press ◀/▶ button to select TEXT in the main menu, then press Enter button to enter.

Press ▼/▲ button to select drive disk you want to watch, then press Enter button to enter.

Press ▼/▲ button to select return option to back to the previous menu.

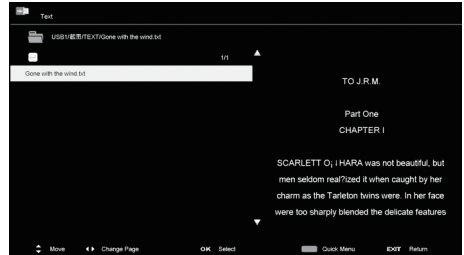

When highlighting the option you select, the file information will appear on the right.

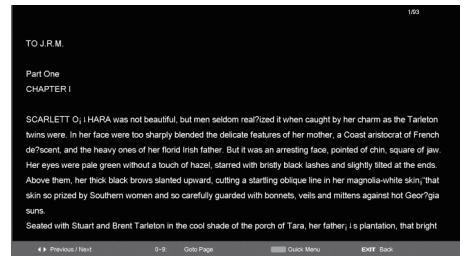

TROUBLESHOOTING

If, after reading these operating instructions, you have additional questions related to the use of your television, please call the service center in your local area.

Before calling service, please check the symptoms and follow suggested solutions.

Remote Control

Problem	Possible Solutions
Remote control does not operate	<ul style="list-style-type: none"> •The batteries could be weak. Replace the batteries. •Check the orientation of the batteries. •Make sure the power cord is plugged in.

Video and Audio

Problem	Possible Solutions
No picture (screen not lit), No sound	<ul style="list-style-type: none"> •Make sure the power cord is plugged in. •Press POWER on the TV or on the remote control. •Try another channel; it could be station trouble.

Dark, poor or no picture (Screen lit), good sound	<ul style="list-style-type: none"> •Select a proper picture mode. •Adjust the brightness in the video setting.
No color/dark picture/color is not correct	<ul style="list-style-type: none"> •Adjust the color saturation in the video setting.
Only snow and noise appear on the screen	<ul style="list-style-type: none"> •Check the antenna connections. •Try another channel; it could be station trouble.
Dotted lines or stripes	<ul style="list-style-type: none"> •Adjust the antenna. •Move the TV away from noise sources such as cars, neon signs, or hair dryers.
Double images	<ul style="list-style-type: none"> •Using a highly directional outdoor antenna or a cable may solve the problem.
Good picture, no sound	<ul style="list-style-type: none"> •The sound may be muted. Press MUTE again to cancel. •Make sure the stereo mode is set to stereo or mono.
Audio noise	<ul style="list-style-type: none"> •Communication problems may occur if infrared communication equipment (e.g., infrared cordless headphones) is used near the TV. Move the infrared communication equipment away from the TV until the noise is eliminated.

General

Problem	Possible Solutions
One or some channels can't be displayed	<ul style="list-style-type: none"> •These channels may be locked. Please unlock them. •These channels may be set skipped in the channel list. You may set it to not skipped or select them with 0-9 number buttons.
Some items can't be accessed	<ul style="list-style-type: none"> •If a setting option appears in gray, this indicates that the settings option is unavailable in current input mode.
Control buttons do not operate	<ul style="list-style-type: none"> •Disconnect the power cord and wait for a few seconds. Then re-plug the power cord and turn on the unit again.

If your problem is not solved, turn your unit off and then on again.

CAUTIONS: Never attempt to repair a defective TV yourself.

SPECIFICATIONS

Power:	60 W
Rated voltage:	220-240 V
Rated frequency:	50/60 Hz
Rated current:	<1 A
Screen size:	40"
FHD resolution:	1920x1080
Net weight:	6.5 kg
Gross weight:	8.0 kg

SET

LED TV	1
INSTRUCTION MANUAL WITH WARRANTY BOOK	1
PACKAGE	1
REMOTE CONTROL	1

ENVIRONMENT FRIENDLY DISPOSAL



You can help protect the environment! Please remember to respect the local regulations: hand in the non-working electrical equipment to an appropriate waste disposal center.

The manufacturer reserves the right to change the specification and design of goods.

RU

LED Телевизор

Уважаемый покупатель!

Поздравляем Вас с приобретением изделия торговой марки "Saturn". Мы уверены, что наши изделия будут верными и надежными помощниками в Вашем домашнем хозяйстве.

Не подвергайте устройство резким перепадам температур. Резкая смена температуры (например, внесение устройства с мороза в теплое помещение) может вызвать конденсацию влаги внутри устройства и нарушить его работоспособность при включении. Устройство должно отстояться в теплом помещении не менее 1,5 часов. Ввод устройства в эксплуатацию после транспортировки производить не ранее, чем через 1,5 часа после внесения его в помещение.

Перед подключением, эксплуатацией или настройкой данного изделия, пожалуйста, прочитайте инструкцию. Пожалуйста, сохраните эту инструкцию для дальнейшего использования.



ОСТОРОЖНО
ОПАСНОСТЬ УДАРА ТОКОМ
НЕ ОТКРЫВАТЬ

ОСТОРОЖНО: Во избежание риска поражения электрическим током не снимайте крышку (или заднюю панель). При необходимости осмотра или ремонта обратитесь в сервисный центр.



Символ молнии внутри треугольника предупреждает пользователя о неизолированном опасном напряжении, которое может быть достаточной величины, чтобы представлять опасность поражения электрическим током.



Восклицательный знак внутри треугольника предупреждает пользователя о важных инструкциях по эксплуатации и техническому обслуживанию данного продукта.

ОСТОРОЖНО: Во избежание риска поражения электрическим током и пожара, не ставьте телевизор вблизи источников влажности. Не используйте абразивные чистящие средства, которые могут поцарапать или повредить ЖК-экран. Избегайте контакта с предметами, которые могут поцарапать ЖК-экран.

ВАЖНЫЕ МЕРЫ ПРЕДОСТОРОЖНОСТИ

1. Прочитайте данную инструкцию.
2. Сохраните данную инструкцию.
3. Учтите все предостережения.
4. Следуйте всем указаниям.
5. Не используйте этот аппарат вблизи воды.
6. Протирайте только сухой тканью.
7. Не перекрывайте вентиляционные отверстия. Установите в соответствии с инструкциями изготовителя.

8. Не устанавливайте вблизи каких-либо источников тепла, таких как радиаторы, обогреватели, печи, или другая аппаратура (включая усилители), которые производят тепло.

9. Не пренебрегайте мерами безопасности поляризованного или заземляющего штепселя. Поляризованный штепсель имеет два контакта, один шире, чем другой. Штепсель с заземлением имеет два контакта и третий заземляющий контакт. Широкий контакт или дополнительный контакт заземления служат для вашей безопасности. Если штепсель не подходит к вашей розетке, обратитесь к электрику для замены устаревшей розетки.

10. Защищайте шнур питания от натягивания и сдавливания, особенно в области штепселя, розетки и точки, где он выходит из аппарата.

11. Оборудование должно плотно соединяться с заземленной розеткой для безопасности использования.

12. Используйте только приспособления/ аксессуары, рекомендованные производителем.

13. Используйте только с тележкой, стендом, штативом, кронштейном или столом, рекомендованным изготовителем, или продающимся вместе с аппаратом.



При использовании тележки, будьте осторожны при перемещении тележки/ устройства, чтобы избежать травм при опрокидывании.

14. Отключайте аппарат от электросети во время грозы или если не используете его длительное время.

15. Все работы по обслуживанию должны производиться квалифицированным персоналом. Ремонт требуется при каком-либо повреждении устройства, например, шнура питания или штепселя, попадании влаги или посторонних предметов внутрь аппарата, или если аппарат упал.

16. Запрещено размещать на аппарате предметы, наполненные жидкостью, например, вазы.

17. Розетка является устройством отключения аппарата и должна быть в легкодоступном месте.

18. Штепсель является устройством отключения аппарата и должен быть в легкодоступном месте.

Срок службы – 6 лет. До введения в эксплуатацию срок хранения неограничен.

КРЕПЛЕНИЕ КРОНШТЕЙНА



Рисунок 1



Рисунок 2

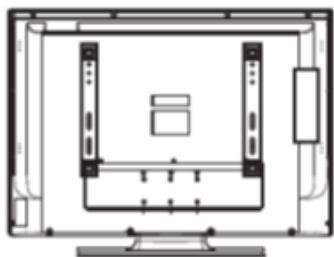

Рисунок 3

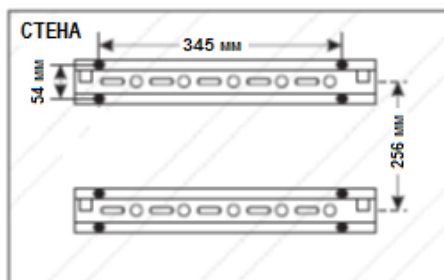

Рисунок 4

1 Сначала положите мягкую ткань на стол и положите телевизор на стол осторожно, чтобы не поцарапать экран.

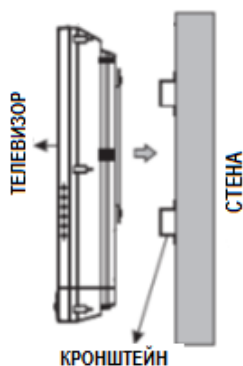
2 Отверткой выкрутите 6 винтов, которые крепятся на подставке (в направлении, указанном стрелкой, см.рис.1) Снимите подставку аккуратно, чтобы не уронить ее и не потерять винты.

3. Шаги по установке крепежа (См. рисунки 1 - 4):

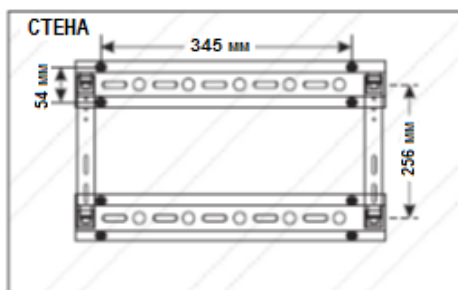
Шаг 1: Решите, нужна ли вам прокладка за кронштейном.

Шаг 2: Закрепите кронштейны на стене 8 шурупами (См.рис.2)

Шаг 3: Убедитесь, что кронштейны закреплены ровно и параллельно.

Шаг 4: Надежно закрепите телевизор на кронштейнах.

Для надежности проконсультируйтесь со специалистом-монтажником.

Если вы используете прокладку между стеной и кронштейном, то купите более длинные шурупы.

Примечание:

1. Возможна установка на подставке.

2. Настоятельно рекомендуется воспользоваться услугами профессионала.

3. Кронштейн можно крепить к таким поверхностям:

- Гипсокартонная стена
- Гипсокартонный потолок
- Деревянная стена

ПУЛЬТ ДИСТАНЦИОННОГО УПРАВЛЕНИЯ (ПДУ)

Направляйте пульт на сенсорное окошко телевизора. Предметы между пультом и сенсорным окошком могут мешать функционированию.

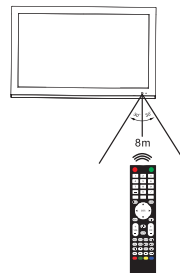

Указания по использованию ПДУ

1. Не подвергайте пульт дистанционного управления воздействию влаги, не оставляйте его в сыром месте.
2. Не оставляйте пульт дистанционного управления под прямыми солнечными лучами. Высокая температура может привести к деформации пластика.
3. ПДУ может плохо работать, если на сенсорное окошко телевизора попадает яркий свет. В таком случае измените угол освещения телевизора или поднесите пульт ближе к сенсорному окошку.

УСТАНОВКА БАТАРЕЕК

Если пульт дистанционного управления не работает, замените батарейки в пульте дистанционного управления.

1. Откройте крышку отсека для батареек.
2. Вставьте две батарейки типа ААА. (Соблюдайте направление (+) и (-) как указано в отсеке.)
3. Закройте крышку.

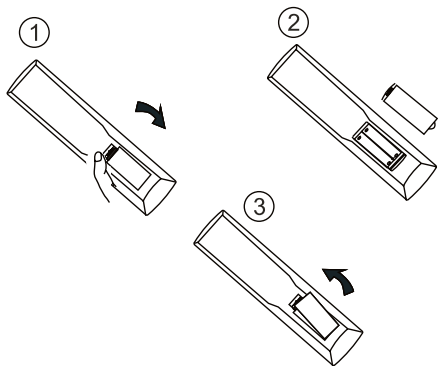

Указания по использованию батареек

Неправильное использование батареек может привести к утечке химикатов и/или взрыву. Обязательно следуйте приведенным ниже инструкциям.

- Располагайте батарейки соответственно знакам (+) и (-).
- Различные типы батареек имеют различные характеристики. Не используйте одновременно батарейки различных типов.
- Не используйте одновременно новые и старые батарейки. Из-за этого новые батарейка садятся быстрее, а старые могут потечь.
- Удаляйте батарейки как только они садятся. Химикаты, вытекающие из батарей, могут вызвать раздражение кожи. Если обнаружена утечка химикатов, вытрите тряпкой.
- Если пульт дистанционного управления не используется в течение длительного времени, извлеките батарейки из пульта дистанционного управления.
- Батарейки не должны подвергаться чрезмерному воздействию тепла, например солнечного света, огня и т.п.

ПОДКЛЮЧЕНИЕ АНТЕННЫ

Установите телевизор в комнате, где прямой свет не будет падать на экран. Полная темнота или отражение на экране, может привести к утомляемости глаз. Мягкое и неяркое освещение рекомендуется для комфортного просмотра. Для оптимальной передачи цвета требуется хороший сигнал, поэтому, как правило, нужно подключить внешнюю антенну.

Точный тип и положение антенны будет зависеть от вашей конкретной области.



Примечание:

- Рекомендуется использовать 75-ом коаксиальный кабель для устранения помех и шумов, которые могут возникнуть из-за радиоволн.
- Антенный кабель не должен переплетаться со шнуром питания.

ПОДКЛЮЧЕНИЕ К ЭЛЕКТРОСЕТИ

Вставьте штепсель шнура питания в удобно расположенную розетку.

Примечание:

- Этот продукт должен работать только от типа источника питания, указанного на заводской табличке.

РАЗЪЕМЫ

- Всегда отключайте шнур питания от розетки, если не используете прибор в течение длительного времени.

ОПИСАНИЕ УСТРОЙСТВА

Кнопки на панели управления

- VOL+/-: Громкость.
- CH+/-: Переключение каналов.
- MENU: Инфо или выход из меню.
- SOURCE: Выбор источника
- POWER: Включение/выключение телевизора.

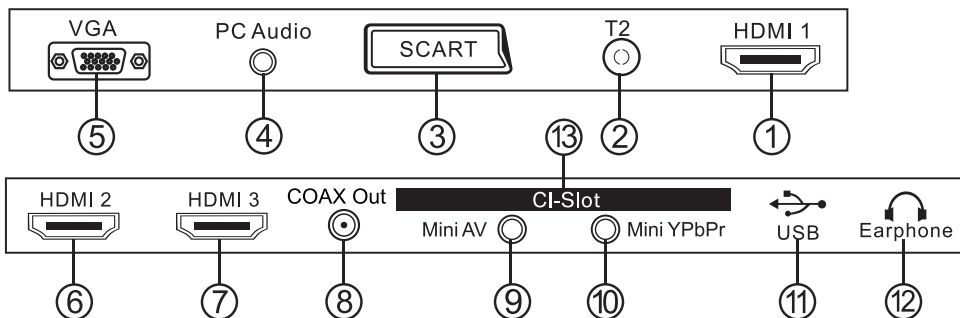

1	Вход HDMI 1: Вход для цифрового сигнала с HDMI видео коннектора.
2	Антенна 75 Ohm
3	Разъем SCART : Соединение для сигнала SCART.
4	Вход PC AUDIO
5	Вход VGA симуляции сигнала ПК.
6	Вход HDMI 2: Соединение для сигнала HDMI.
7	Вход HDMI 3: Соединение для сигнала HDMI.
8	Выход Coax OUT.
9	Вход AV: Внешний вход AV и соответственно правый/левый звуковые входы.
10	YPbPr: Вход для компонентов цветовой дифференциации.

11	USB HOST: Соединение для устройства USB.
12	Выход для наушников.
13	Слот для карты CI

ПУЛЬТ ДИСТАНЦИОННОГО УПРАВЛЕНИЯ (ПДУ)

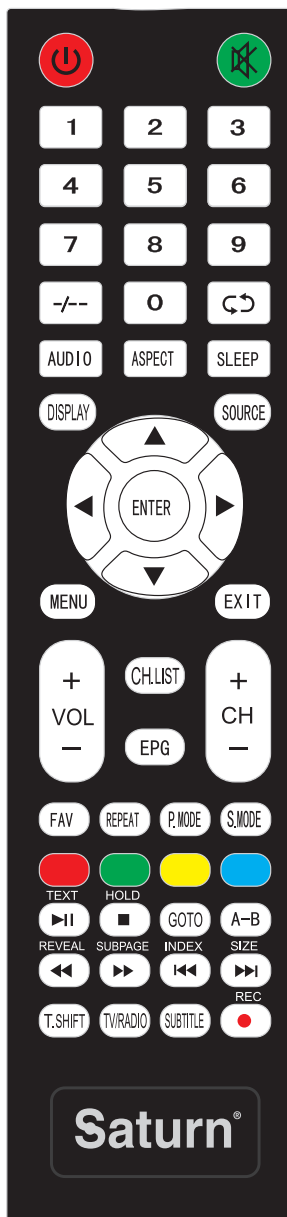

POWER

Включение и выключение телевизора (режим ожидания).

MUTE

Выключение/возобновление звука.

Цифровые кнопки 0-9 Выбор каналов между 0-9.

P.MODE

Выбор режима изображения: Пользовательский, Стандартный, Динамический или Мягкий.

S.MODE

Выбор режима звука.

ASPECT (режим ТВ)

Выбор формата изображения в режиме аналогового телевидения.

SLEEP

Установка времени автоматического отключения.

VOL+/- Регулирование громкости звука.

CH+/- Переключение каналов.

AUDIO (режимы ТВ и ЦТВ)

Выбор режима Nicam в режиме аналогового телевидения. Выбор языка в режиме цифрового телевидения.

FAV

Отображение списка любимых каналов.

Mix (режим телетекста)

Изображение и текст видны вместе на прозрачном фоне.

EPG Отображение меню EPG в режиме цифрового телевидения.

SOURCE

Отображение меню выбора источника. Нажмите **▼/▲** или **SOURCE** повторно, чтобы выбрать желаемый режим и нажмите **ENTER** для подтверждения.

MENU Отображение меню на экране.

ENTER

Подтверждение выбора в меню настроек.

EXIT

Нажмите, чтобы убрать все меню с экрана.

T.SHIFT

Нажмите, чтобы активировать функцию T.shift. Нажмите еще раз для паузы. Нажмите еще раз для обычного режима просмотра.

TV/RADIO

Выбор режима ЦТВ. Радио.

SIZE (режим телетекста)

Изменение размера дисплея в режиме телетекста.

INDEX (режим телетекста)

Запрос индексной страницы

LIST

(режимы ТВ и ЦТВ)

Отображение списка программ аналогового или цифрового телевидения.

SUBTITLE

В режиме цифрового телевидения нажмите для выбора другого языка субтитров во время просмотра. В режиме телетекста нажмите для отображения стр.100.

Примечание: Субтитры и телетекст доступны, если эти услуги предоставляет транслятор.

SUBPAGE (режим телетекста)

Развернуть или свернуть подстраницу.

Цветные кнопки (медиа и телетекст)

Кнопки медиа

◀◀ Быстрая перемотка назад в режиме просмотра.

▶▶ Быстрая перемотка вперед в режиме просмотра.

◀◀ Переход назад.

▶▶ Переход вперед.

■ Остановка просмотра и выход в предыдущее меню.

● Кнопка записи.

ВЫБОР ИСТОЧНИКА СИГНАЛА

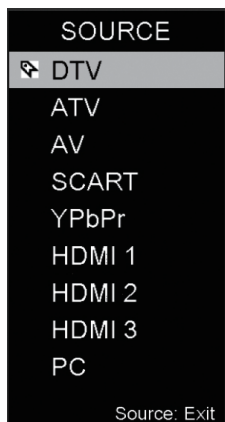

Нажмите INPUT, чтобы отобразить список источников сигнала. Нажмите ∇/\blacktriangle или INPUT, чтобы выбрать источник, который хотите. Нажмите ENTER, чтобы ввести источник сигнала. Нажмите EXIT, чтобы закончить.

ПЕРВАЯ НАСТРОЙКА

Вставьте RF-кабель от телевизора, называемый "RFIn" в гнездо антенны.

Язык экрана

Нажмите $\blacktriangle/\blacktriangleright$, чтобы выбрать язык для меню и сообщений.

Установка режима

Нажмите $\blacktriangle/\blacktriangleright$, чтобы выбрать режим.

Страна

Нажмите $\blacktriangle/\blacktriangleright$, чтобы выбрать страну, которую хотите.

Тип тюнера

Нажмите $\blacktriangle/\blacktriangleright$, чтобы выбрать Antenna (DVB-T), Cable (DVB-C) или Satellite.

Авто-поиск

Нажмите $\blacktriangle/\blacktriangleright$, чтобы выбрать режим: DTV+ATV, DTV, ATV.

LCN

Нажмите $\blacktriangle/\blacktriangleright$, чтобы выбрать: On, Off.

Авто-обновление каналов

Нажмите $\blacktriangle/\blacktriangleright$, чтобы выбрать: On, Off.

Тип поиска

Нажмите $\blacktriangle/\blacktriangleright$, чтобы выбрать: Full (полный), Advanced (улучшенный), Quick (быстрый).



Статус авто-тюнинга

Первое - цифровой тюнинг, нажмите MENU, чтобы пропустить цифровой тюнинг;

Второе - аналоговый тюнинг, нажмите MENU, чтобы остановить авто-тюнинг.

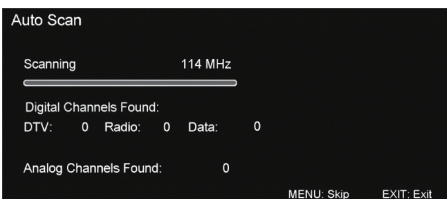

ЦИФРОВОЕ ТЕЛЕВИДЕНИЕ

Операции в главном меню Меню изображения

Нажмите MENU, чтобы отобразить главное меню.

Нажмите $\blacktriangle/\blacktriangleright$, чтобы выбрать PICTURE в главном меню, затем нажмите ENTER/ \blacktriangledown , чтобы войти.

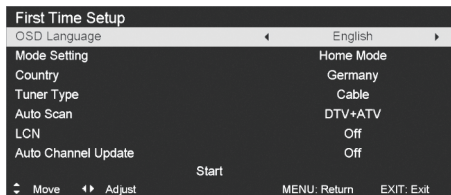
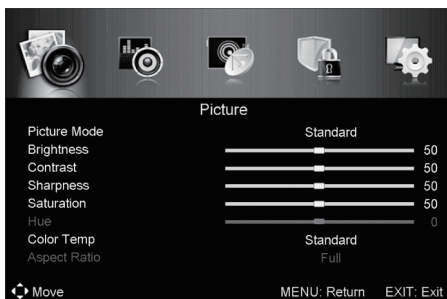



1. Нажмите ∇/\blacktriangle , чтобы выбрать опцию, которую хотите настроить в меню изображения.
2. Нажмите ENTER/ $\blacktriangle/\blacktriangleright$, чтобы настроить.
3. После окончания настройки нажмите MENU, чтобы вернуться в предыдущее меню.

Режим изображения

Нажмите ∇/\blacktriangle , чтобы выбрать Picture Mode, затем нажмите $\blacktriangle/\blacktriangleright$, чтобы выбрать. (Доступны режимы: Standard, Mild, Personal, Dynamic).
Подсказка: Нажмите PMODE, чтобы изменить режим изображения сразу.

Яркость/ Резкость/ Контрастность/ Насыщенность/ Тон

Нажмите ∇/\blacktriangle , чтобы выбрать опцию, затем нажмите $\blacktriangle/\blacktriangleright$, чтобы настроить.

Яркость - Отрегулируйте видимость всего изображения, это влияет на освещенность изображения.

Контрастность - Отрегулируйте интенсивность высвечивания объектов, но тени не изменятся.

Резкость - Отрегулируйте четкость деталей изображения.

Насыщенность - Отрегулируйте интенсивность цветов в соответствии с вашими предпочтениями.

Тон - Используйте компенсацию изменения цвета при передаче в режиме NTSC.

Цветовая температура

Измените оттенок цветопередачи. Нажмите ∇/\blacktriangle , чтобы выбрать Color Temp, затем нажмите $\blacktriangle/\blacktriangleright$, чтобы выбрать Standard (обычный)/ Cool (холодный)/ Warm (теплый).
 Standard Натуральное изображение.
 Cool Синеватый оттенок.
 Warm Красноватый оттенок.

Улучшенные настройки

Отрегулируйте улучшенные видео характеристики, чтобы тонко настроить изображение.

Нажмите ∇/\blacktriangle , чтобы выбрать Advanced Settings, затем нажмите ENTER/ \blacktriangleright , чтобы войти в дополнительное меню.

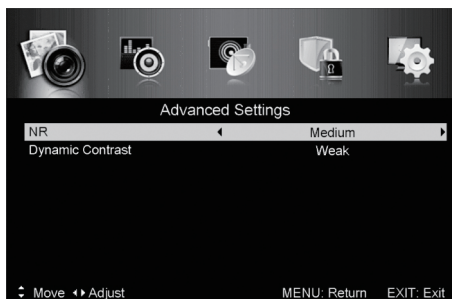

NR

Уменьшение шума изображения. Нажмите ∇/\blacktriangle , чтобы выбрать NR, затем нажмите $\blacktriangle/\blacktriangleright$, чтобы выбрать. Off - Выключить подавление шума.
 Weak - Небольшое подавление шума.
 Medium - Среднее подавление шума.
 Strong - Сильное подавление шума.

Динамический контраст

Автоматическая регулировка резкости и яркости изображения. Нажмите ∇/\blacktriangle , чтобы выбрать Dynamic Contrast, затем нажмите $\blacktriangle/\blacktriangleright$, чтобы выбрать.

МЕНЮ ЗВУКА

Нажмите MENU, чтобы отобразить главное меню. Нажмите $\blacktriangle/\blacktriangleright$, чтобы выбрать SOUND в главном меню, затем нажмите ENTER/ \blacktriangleright , чтобы войти.

1. Нажмите ∇/\blacktriangle , чтобы выбрать опцию, которую хотите настроить в меню звука.
2. Нажмите ENTER/ $\blacktriangle/\blacktriangleright$, чтобы настроить.
3. После окончания настройки, нажмите MENU, чтобы вернуться в предыдущее меню.

Режим звука

Нажмите ∇/\blacktriangle , чтобы выбрать Audio Mode, затем нажмите $\blacktriangle/\blacktriangleright$, чтобы выбрать. (Доступны режимы: Standard (стандартный), Music (музыка), Personal (персональный), Movie (кино)).

Подсказка: Нажмите SMODE на пульте дистанционного управления, чтобы изменить режим звука сразу.

Стандартный

Производит сбалансированный звук в любой обстановке.

Кино

Усиленные высокие и низкие частоты для более богатого звука.

Музыка

Сохраняет звук оригинала. Подходит для музыкальных программ.

Персональный

Выберите для настройки параметров.

Высокие/Низкие/Баланс

Нажмите ∇/\blacktriangle , чтобы выбрать опцию, затем нажмите $\blacktriangle/\blacktriangleright$, чтобы настроить.

Высокие

Отрегулируйте высокие частоты. Увеличить или уменьшить высокочастотные звуки.

Низкие

Отрегулируйте низкие частоты. Увеличить или уменьшить низкочастотные звуки.

Баланс

Отрегулируйте баланс между левым и правым динамиками по отношению к вашему положению.

Объемный звук

Нажмите ∇/\blacktriangle , чтобы выбрать Surround Sound, затем нажмите $\blacktriangle/\blacktriangleright$, чтобы выбрать On или Off.

Настройки эквалайзера

Отрегулируйте кривую 7-полосного эквалайзера.

Нажмите ∇/\blacktriangle , чтобы выбрать EQ Setting, затем нажмите ENTER/ \blacktriangleright , чтобы войти в дополнительное меню.

SPDIF

Нажмите ∇/\blacktriangle , чтобы выбрать Digital Output, затем нажмите $\blacktriangle/\blacktriangleright$, чтобы выбрать Off/ Auto/ PCM.

Аудио описание

Нажмите ∇/\blacktriangle , чтобы выбрать Audio Description, затем нажмите ENTER/ \blacktriangleright , чтобы войти в дополнительное меню.

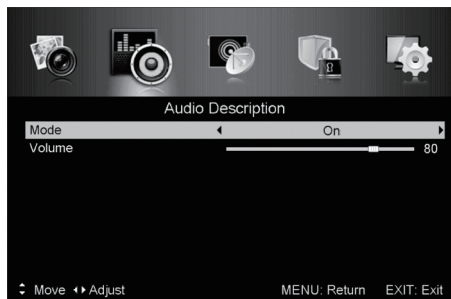

Режим

Нажмите ∇/\blacktriangle , чтобы выбрать Mode, затем нажмите $\blacktriangle/\blacktriangleright$, чтобы выбрать On или Off.

Когда режим включен (On), пользователь может регулировать громкость.

Тип звука

Нажмите ∇/\blacktriangle , чтобы выбрать Sound Type, затем нажмите $\blacktriangle/\blacktriangleright$, чтобы выбрать. (Доступны типы: Stereo, Dual I, Dual II, Mixed).

Примечание:

Баланс: Эта функция может отрегулировать выход динамиков, чтобы получить лучший звук для вашего положения.

AVL (Автоматический уровень громкости). Эта функция используется для автоматического уменьшения разницы громкости между каналом и программой.

Эта функция также уменьшает колебания звука.

МЕНЮ КАНАЛОВ

Нажмите MENU, чтобы отобразить главное меню.

Нажмите $\blacktriangle/\blacktriangleright$, чтобы выбрать CHANNEL в главном меню, затем нажмите ENTER/ ∇ , чтобы войти.

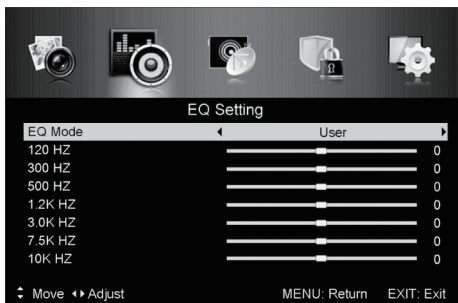

AVL

Автоматически уменьшает внезапные изменения громкости, например, при переключении на другой канал.

Нажмите ∇/\blacktriangle , чтобы выбрать AVL, затем нажмите $\blacktriangle/\blacktriangleright$, чтобы выбрать On или Off.



1. Нажмите ∇/\blacktriangle , чтобы выбрать опцию в меню каналов.
2. Нажмите ENTER, чтобы войти в дополнительное меню.
3. Нажмите MENU, чтобы вернуться в предыдущее меню.

Тип тюнера

Нажмите ∇/\blacktriangle , чтобы выбрать Tuner Type, затем нажмите $\blacktriangle/\blacktriangleleft$, чтобы выбрать Antenna, Cable или Satellite.

При выборе спутника (Satellite):



Система спутника:

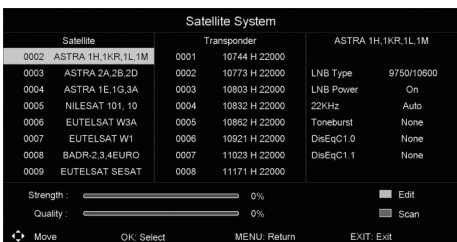

Автоматический поиск каналов

Нажмите ∇/\blacktriangle , чтобы выбрать Auto Scan, затем нажмите ENTER/ \blacktriangle , чтобы войти в дополнительное меню.

Tuner type is Antenna

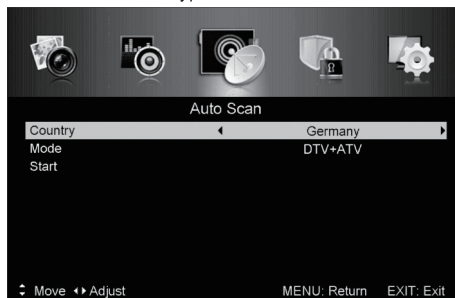

Tuner type is Cable

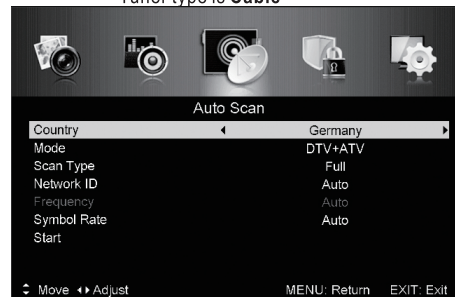

Страна

Нажмите $\blacktriangle/\blacktriangleleft$, чтобы выбрать страну.

Режим

Нажмите $\blacktriangle/\blacktriangleleft$, чтобы выбрать режим: DTV+ATV, DTV, ATV.

Тип поиска

Нажмите $\blacktriangle/\blacktriangleleft$, чтобы выбрать тип поиска: Advanced (улучшенный), Quick (быстрый), Full (полный).

Сетевая ID

Нажмите $\blacktriangle/\blacktriangleleft$, чтобы выбрать Network ID: Автоматически, либо введите цифры.

Частота

Нажмите $\blacktriangle/\blacktriangleleft$, чтобы выбрать Frequency: Автоматически, либо введите цифры.

Скорость передачи

Нажмите $\blacktriangle/\blacktriangleleft$, чтобы выбрать Symbol Rate: Автоматически, либо введите цифры.

Старт

Нажмите ENTER/ \blacktriangle , чтобы начать автоматический поиск.

Сначала будет поиск цифровых каналов, а затем аналоговых.

Перед началом автоматического поиска убедитесь, что ваш тип сигнала – антенна или кабель. Если неправильно выбран типа сигнала, каналы не будут найдены.

Ручной поиск каналов

Нажмите $\blacktriangledown/\blacktriangle$, чтобы выбрать Manual Scan, затем нажмите ENTER/▶, чтобы войти в дополнительное меню.

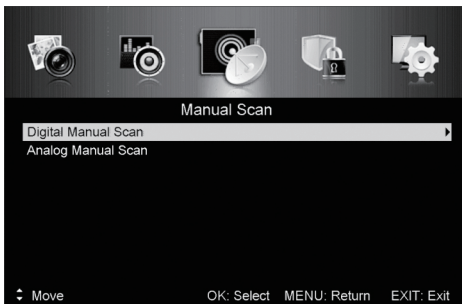

Ручной поиск цифровых каналов

Нажмите $\blacktriangledown/\blacktriangle$, чтобы выбрать Digital Manual Scan, затем нажмите ENTER/▶, чтобы войти в дополнительное меню.

Tuner type is **Antenna**



Tuner type is **Cable**



Сетевая ID

Нажмите $\blacktriangleleft/\blacktriangleright$, чтобы выбрать Network ID: Автоматически, либо введите цифры.

Частота

Нажмите $\blacktriangleleft/\blacktriangleright$, чтобы выбрать Frequency: Автоматически, либо введите цифры.

Скорость передачи

Нажмите $\blacktriangleleft/\blacktriangleright$, чтобы выбрать Symbol Rate: Автоматически, либо введите цифры.

Модуляция

Нажмите $\blacktriangleleft/\blacktriangleright$, чтобы выбрать модуляцию: Auto, 16QAM, 32QAM, 64QAM, 128QAM, 256QAM.

Старт

Нажмите ENTER/▶, чтобы начать поиск.

Ручной поиск аналоговых каналов

Нажмите $\blacktriangledown/\blacktriangle$, чтобы выбрать Analog Manual Scan, затем нажмите ENTER/▶, чтобы войти в дополнительное меню.

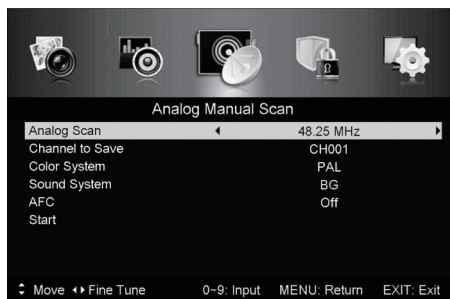

Ручной поиск аналоговых каналов

Нажмите $\blacktriangleleft/\blacktriangleright$, чтобы выбрать Analog Scan.

Сохранить канал

Нажмите $\blacktriangleleft/\blacktriangleright$, чтобы выбрать канал, который хотите сохранить.

Система цвета

Нажмите $\blacktriangleleft/\blacktriangleright$, чтобы выбрать Color System: Auto, PAL или SECAM.

Система звука

Нажмите $\blacktriangleleft/\blacktriangleright$, чтобы выбрать Sound System: Auto, DK, BG, I или L.

AFC – Авто-контроль частоты.

Нажмите $\blacktriangleleft/\blacktriangleright$, чтобы выбрать On или Off.

Старт

Нажмите ENTER/▶, чтобы начать поиск.

Редактирование каналов

Нажмите $\blacktriangledown/\blacktriangle$, чтобы выбрать Channel Edit, затем нажмите ENTER/▶, чтобы войти в дополнительное меню.

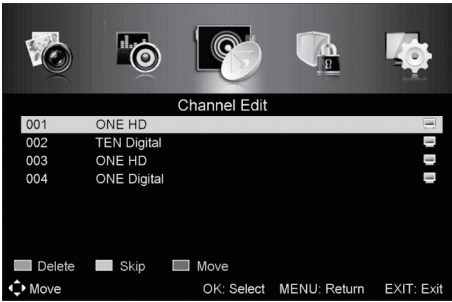

Три цветные кнопки предназначены для быстрого программирования каналов.

Сначала нажмите ∇/\blacktriangle чтобы высветить канал, который вы хотите удалить или передвинуть или пропустить, а затем:

Нажмите красную кнопку, чтобы удалить канал.

Нажмите зеленую кнопку, чтобы пропустить канал. (Телевизор будет автоматически перескакивать канал при переключении каналов кнопкой CH+/-).

Нажмите синюю кнопку, чтобы сделать канал передвигаемым, затем нажмите ∇/\blacktriangle , чтобы передвинуть его на желаемую позицию и снова нажмите синюю кнопку для завершения операции.

Интерфейс подключения

Нажмите ∇/\blacktriangle , чтобы выбрать Common interface, затем нажмите ENTER, чтобы войти в дополнительное меню.

Доступно только при CI-карте для цифрового телевидения.



Информация о сигнале

Нажмите ∇/\blacktriangle , чтобы выбрать Signal Information, затем нажмите ENTER, чтобы увидеть подробную

информацию о сигнале. Доступно только при сигнале для цифрового телевидения.

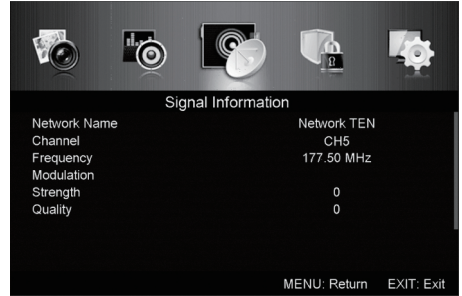

МЕНЮ БЛОКИРОВКИ СИСТЕМЫ

Нажмите MENU, чтобы отобразить главное меню.

Нажмите $\blacktriangle/\blacktriangleright$, чтобы выбрать LOCK SYSTEM в главном меню, затем нажмите ENTER/ ∇ , чтобы войти.



1. Нажмите ∇/\blacktriangle , чтобы выбрать опцию, которую хотите настроить в меню блокировки.

2. Нажмите ENTER/ $\blacktriangle/\blacktriangleright$, чтобы настроить.

3. После окончания настройки, нажмите MENU, чтобы вернуться в предыдущее меню.

Пароль по умолчанию 0000, а если вы забыли свой пароль, обратитесь в сервисный центр.



Активировать

Нажмите ∇/\blacktriangle , чтобы выбрать Enable, затем нажмите \blacktriangle/∇ , чтобы выбрать On или Off.

Блокировка канала, Родительский контроль и Блокировка кнопок доступны при активированной функции блокировки.

Блокировка канала

Нажмите ∇/\blacktriangle , чтобы выбрать Channel Locks, затем нажмите ENTER/ \blacktriangle , чтобы войти в дополнительное меню.



Родительский контроль

Нажмите ∇/\blacktriangle , чтобы выбрать Parental Rating, затем нажмите \blacktriangle/∇ , чтобы выбрать.

Блокировка кнопок

Защита от маленьких детей или случайных нажатий.

Нажмите ∇/\blacktriangle , чтобы выбрать Lock Keypad, затем нажмите \blacktriangle/∇ , чтобы выбрать On или Off.

Новый пароль

Нажмите ∇/\blacktriangle , чтобы выбрать New Password, введите четырехзначное число, повторите ввод этого числа.

Снять блокировку

Нажмите ∇/\blacktriangle , чтобы выбрать Clear Lock.

МЕНЮ НАСТРОЕК

Нажмите MENU, чтобы отобразить главное меню.

Нажмите \blacktriangle/∇ , чтобы выбрать SETUP в главном меню, затем нажмите ENTER/ ∇ , чтобы войти.

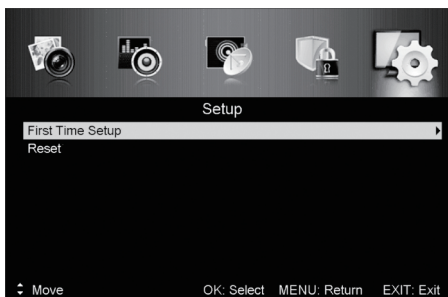

1. Нажмите ∇/\blacktriangle , чтобы выбрать опцию, которую хотите настроить в этом меню.
2. Нажмите ENTER/ \blacktriangle/∇ , чтобы настроить.
3. После окончания настройки нажмите MENU, чтобы сохранить и вернуться в предыдущее меню.

Язык экрана

Выберите язык для отображения меню на экране.

По умолчанию, язык экрана - английский.

Нажмите ∇/\blacktriangle , чтобы выбрать OSD Language, затем нажмите \blacktriangle/∇ , чтобы выбрать язык.

Язык звучания

Выберите язык для звучания. По умолчанию, язык звучания - английский.

Нажмите ∇/\blacktriangle , чтобы выбрать Audio Languages, затем нажмите ENTER, чтобы войти в дополнительное меню. Нажмите $\nabla/\blacktriangle/\blacktriangle/\nabla$, чтобы выбрать главный и второстепенный языки звучания.



Субтитры

Выберите язык для субтитров. По умолчанию, язык субтитров - английский.

Нажмите ▼/▲, чтобы выбрать Subtitle, затем нажмите ENTER, чтобы войти в дополнительное меню.

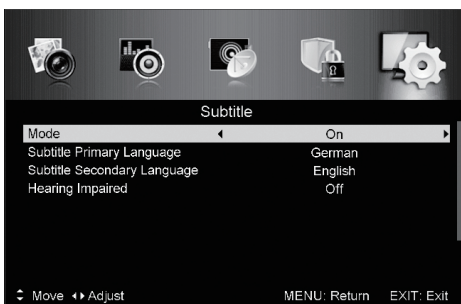

Режим

Нажмите ▼/▲, чтобы выбрать Mode затем нажмите ◀/▶, чтобы выбрать On или Off.

Нажмите ▼/▲/◀/▶, чтобы выбрать главный и второстепенный языки субтитров.

Для слабослышащих

Нажмите ▼/▲, чтобы выбрать Hearing Impaired, затем нажмите ◀/▶, чтобы выбрать On или Off.

Телетекст

Отрегулируйте настройки телетекста. Доступно только при источниках: DTV, ATV, AV, SV и SCART.

Нажмите ▼/▲, чтобы выбрать Teletext.

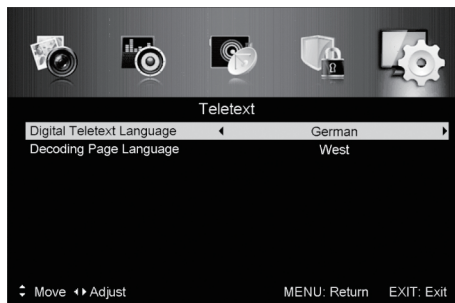

При источнике - цифровое ТВ нажмите ◀/▶, чтобы выбрать Digital Teletext Language и Decoding Page Language.

При источниках - ATV, AV, SV и SCART, нажмите ◀/▶, чтобы выбрать Decoding Page Language.

Настройки режима

Нажмите ▼/▲, чтобы выбрать Mode Setting.

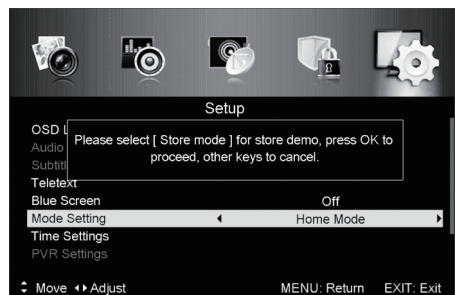

Настройки времени

Нажмите ▼/▲, чтобы выбрать Time Settings, затем нажмите ENTER/▶, чтобы войти в дополнительное меню.

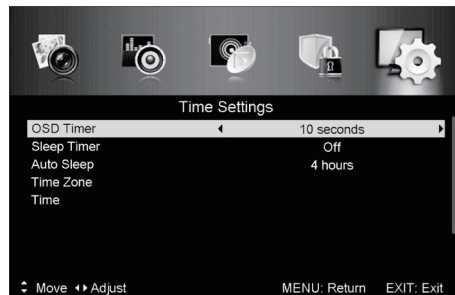

Время дисплея

Нажмите ▼/▲, чтобы выбрать OSD Time, нажмите ◀/▶, чтобы выбрать. (Доступны: Выкл., 10 секунд, 20 секунд, 30 секунд, 60 секунд).

Таймер сна

Установите период времени для автоматического выключения телевизора.

Нажмите ∇/\blacktriangle , чтобы выбрать Sleep Timer, нажмите $\blacktriangle/\blacktriangleright$, чтобы выбрать. (Доступны: Выкл., 5 минут, 15 минут, 30 минут, 60 минут, 90 минут, 120 минут, 240 минут).

Автоматическое выключение

Нажмите ∇/\blacktriangle , чтобы выбрать Auto Sleep, нажмите $\blacktriangle/\blacktriangleright$, чтобы выбрать Выкл., 3 часа, 4 часа или 5 часов.

Часовой пояс

Выберите свой часовой пояс. Нажмите ∇/\blacktriangle , чтобы выбрать Time Zone, затем нажмите ENTER/ \blacktriangleright , чтобы войти в дополнительное меню.

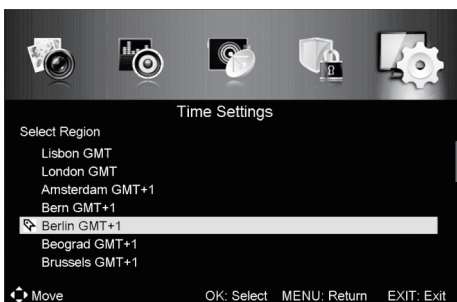

Время

Нажмите ∇/\blacktriangle , чтобы выбрать Time, затем нажмите ENTER/ \blacktriangleright , чтобы войти в дополнительное меню.



Установите авто-синхронизацию на Off, затем вы можете установить время вручную.

Примечание: В случае перебоя с электричеством время собьется.

Настройки видео-рекордера

Нажмите ∇/\blacktriangle , чтобы выбрать PVR Settings, затем нажмите ENTER, чтобы войти в дополнительное меню. Осуществится проверка USB.



Нажмите $\blacktriangle/\blacktriangleright$, чтобы выбрать File Manager, затем нажмите ENTER, чтобы войти в дополнительное меню.

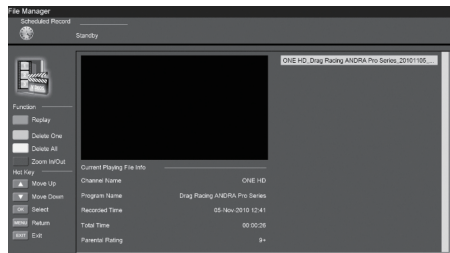

Нажмите $\blacktriangle/\blacktriangleright$, чтобы выбрать Device List, затем нажмите ENTER, чтобы войти в дополнительное меню.

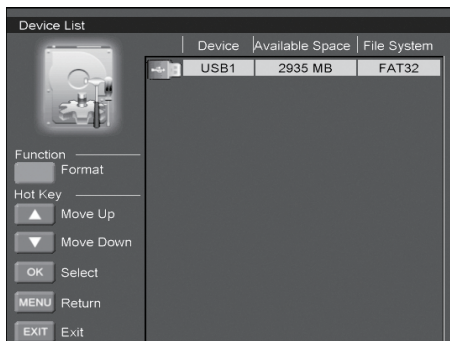

Нажмите $\blacktriangle/\blacktriangleright$, чтобы выбрать Scheduled Record (запланированная запись), затем нажмите ENTER, чтобы войти в дополнительное меню.



Первая настройка

Нажмите ∇/\blacktriangle , чтобы выбрать First time Setup, затем нажмите ENTER, чтобы войти.

Сброс настроек

Нажмите ∇/\blacktriangle , чтобы выбрать Reset, затем нажмите ENTER, чтобы войти в дополнительное меню.

Нажмите Yes для сброса всех настроек.

Меню EPG

Нажмите EPG I, чтобы войти в меню EPG.

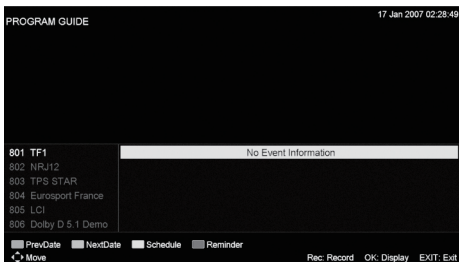

Нажмите красную кнопку, чтобы отобразить предыдущую дату. Нажмите зеленую кнопку, чтобы отобразить следующую дату. Нажмите желтую кнопку, чтобы увидеть предыдущие настройки. Нажмите синюю кнопку для напоминания о времени программы, которую хотите посмотреть.

Timeshift (сдвиг времени)

Нажмите кнопку Pause при просмотре цифрового источника, чтобы начать сдвиг времени.



Белая полоска показывает прогресс записи. Синяя полоска показывает прогресс воспроизведения.

Меню настроек ПК

Нажмите INPUT, на пульте дистанционного управления, чтобы выбрать персональный компьютер.

Нажмите MENU, на пульте дистанционного управления, чтобы отобразить главное меню. Нажмите $\blacktriangle/\blacktriangleright$, на пульте дистанционного управления, чтобы выбрать PC SETTING в главном меню.

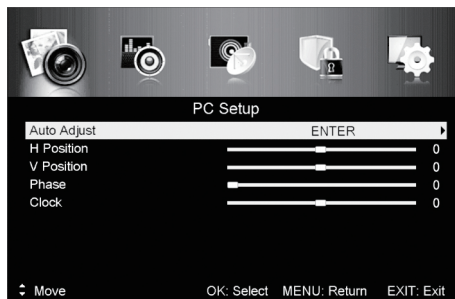

1. Нажмите ∇/\blacktriangle , на пульте дистанционного управления, чтобы выбрать опцию, которую хотите настроить в меню PC SETTING.
2. Нажмите ENTER на пульте дистанционного управления, чтобы настроить.
3. После окончания настройки нажмите MENU, чтобы вернуться в предыдущее меню.

Авто-регулировка

Нажмите ENTER/ \blacktriangleright , чтобы отрегулировать экран автоматически на оптимальное положение картинки.

H Position. Отрегулируйте положение картинки по горизонтали.

V Position. Отрегулируйте положение картинки по вертикали.

Phase. Отрегулируйте горизонтальные линии.

Clock. Отрегулируйте вертикальные линии.

ОПЕРАЦИИ С USB

Сначала подключите USB-устройство, а затем нажмите INPUT, чтобы выбрать USB-устройство как источник. Нажмите $\blacktriangle/\blacktriangleright$, чтобы выбрать USB в меню SOURCE, затем нажмите ENTER, чтобы войти.

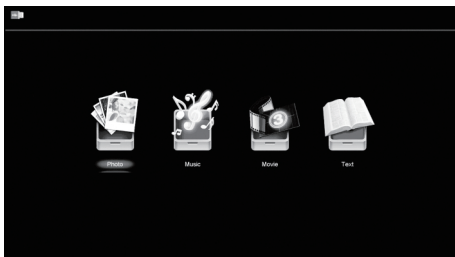

Нажмите ◀/▶, чтобы выбрать опцию, которую хотите настроить в главном USB-меню, затем нажмите ENTER, чтобы войти.

Фото

Нажмите ◀/▶, чтобы выбрать PHOTO в главном меню, затем нажмите ENTER, чтобы войти.

Нажмите ▼/▲, чтобы выбрать диск, который хотите просмотреть, затем нажмите ENTER, чтобы войти.

Нажмите ▼/▲, чтобы выбрать и вернуться в предыдущее меню.

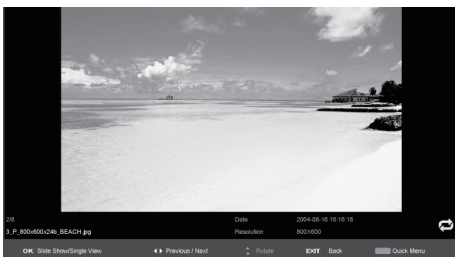

Музыка

Нажмите ◀/▶, чтобы выбрать MUSIC в главном меню, затем нажмите ENTER, чтобы войти.

Нажмите ▼/▲, чтобы выбрать диск, который хотите прослушать, затем нажмите ENTER, чтобы войти.

Нажмите ▼/▲, чтобы выбрать и вернуться в предыдущее меню.



Когда выбранная опция высвечена, справа появляется информация о файле.



Нажмите для воспроизведения или паузы.

Нажмите для воспроизведения предыдущей песни.

Нажмите для воспроизведения следующей песни.

Нажмите для перемотки назад.

Нажмите для перемотки вперед.

Нажмите для прекращения.

Нажмите CH+/-, чтобы переключиться между File List (список файлов) и Player (плеер).

Кино

Нажмите ◀/▶, чтобы выбрать MOVIE в главном меню, затем нажмите ENTER, чтобы войти.

Нажмите ▼/▲, чтобы выбрать диск, который хотите просмотреть, затем нажмите ENTER, чтобы войти.

Нажмите ▼/▲, чтобы выбрать и вернуться в предыдущее меню.



Нажмите для воспроизведения или паузы.

Нажмите для воспроизведения предыдущего фильма.

Нажмите для воспроизведения следующего фильма.

Нажмите для перемотки назад.

Нажмите для перемотки вперед.

Нажмите для прекращения просмотра и возврата в предыдущую папку.

Текст

Нажмите ◀/▶, чтобы выбрать TEXT в главном меню, затем нажмите ENTER, чтобы войти.

Нажмите ▼/▲, чтобы выбрать диск, который хотите просмотреть, затем нажмите ENTER, чтобы войти.

Нажмите ▼/▲, чтобы выбрать и вернуться в предыдущее меню.

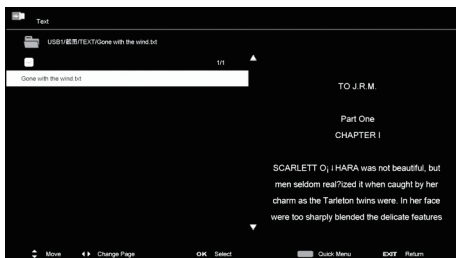

Когда выбранная опция высвечена, справа появляется информация о файле.

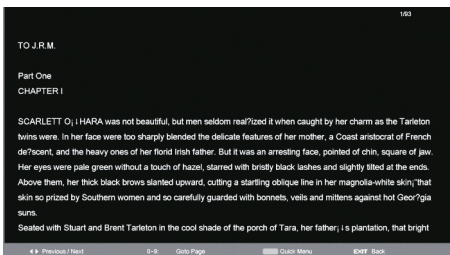

УСТРАНЕНИЕ НЕПОЛАДOK

Если после прочтения инструкции по использованию телевизора у вас остались вопросы, обратитесь в местный авторизованный сервисный центр. Перед тем, как вызвать сотрудника сервисного центра, посмотрите возможное решение проблемы в таблице ниже.

пду

Проблема	Решение
Пульт не работает	<ul style="list-style-type: none"> • Сели батарейки. Замените их новыми. • Проверьте, подходят ли данные батарейки. • Проверьте, подключен ли телевизор к электросети.

Видео и аудио

Проблема	Решение
Нет изображения (экран не горит), и нет звука	<ul style="list-style-type: none"> • Проверьте, подключен ли телевизор к электросети. • Нажмите POWER на телевизоре или на пульте. • Переключите на другой канал. Возможны неполадки на телестудии.
Темное, некачественное изображение (экран горит), нормальный звук	<ul style="list-style-type: none"> • Выберите правильный режим изображения. • Отрегулируйте яркость в настройках.
Нет цветов/темное изображение/ цвета неправильные	<ul style="list-style-type: none"> • Отрегулируйте насыщенность цвета в настройках видео.
На экране только снег и шум	<ul style="list-style-type: none"> • Проверьте соединение с антенной.

	<ul style="list-style-type: none"> • Переключите на другой канал. Возможны неполадки на телестудии.
Рябые линии или полосы	<ul style="list-style-type: none"> • Отрегулируйте антенну. • Разместите телевизор вдали от источников помех, таких как машины, неоновые вывески, фены.
Изображение двоится	<ul style="list-style-type: none"> • Узконаправленная наружная антенна или кабель могут устранить проблему.
Хорошее изображение, но нет звука	<ul style="list-style-type: none"> • Возможно, звук выключен. Нажмите MUTE для включения звука. • Проверьте, чтобы стерео режим был включен на стерео или моно.
Звуковые помехи	<ul style="list-style-type: none"> • Звуковые помехи могут возникать, если поблизости используется средство коммуникации с инфракрасным излучением (например, беспроводные наушники). Отодвиньте такое оборудование от телевизора, пока помехи не прекратятся.

Другое

Проблема	Решение
Один или несколько каналов не показываются	<ul style="list-style-type: none"> • Возможно, эти каналы заблокированы. Разблокируйте их. • Возможно, эти каналы назначены как пропущенные в списке каналов. Вы можете активировать их в списке каналов или выбрать их кнопками с цифрами 0-9.
Некоторые функции недоступны	<ul style="list-style-type: none"> • Если опция отображается серым цветом, это означает, что опция недоступна в текущем режиме ввода.

Кнопки на панели не работают	<ul style="list-style-type: none"> •Выньте штепсель из розетки и подождите несколько секунд. Затем вставьте штепсель в розетку и включите телевизор.
------------------------------	---

ВНИМАНИЕ! Не пытайтесь самостоятельно ремонтировать поломанный телевизор.

ТЕХНИЧЕСКИЕ ХАРАКТЕРИСТИКИ

Мощность: 60 Вт
 Номинальное напряжение: 220-240 В
 Номинальная частота: 50/60 Гц
 Номинальная сила тока: < 1 А
 Размер экрана: 40"
 FHD Разрешение: 1920x1080
 Вес нетто: 6.5 kg
 Вес брутто: 8.0 kg

КОМПЛЕКТАЦИЯ

LED ТЕЛЕВИЗОР 1
 ИНСТРУКЦИЯ ПО ЭКСПЛУАТАЦИИ С ГАРАНТИЙНЫМ ТАЛОНОМ 1
 УПАКОВКА 1
 ПУЛЬТ ДУ 1

БЕЗОПАСНОСТЬ ОКРУЖАЮЩЕЙ СРЕДЫ. УТИЛИЗАЦИЯ



Вы можете помочь в охране окружающей среды! Пожалуйста, соблюдайте местные правила: передавайте неработающее электрическое

оборудование в соответствующий центр утилизации отходов.

Производитель оставляет за собой право вносить изменения в технические характеристики и дизайн изделий.



LED Телевізор

Шановний покупцю!

Вітаємо Вас із придбанням виробу торгівельної марки "Saturn". Ми впевнені, що наші вироби будуть вірними й надійними помічниками у Вашому домашньому господарстві.

Не піддавайте пристрій різким перепадам температур. Різка зміна температури (наприклад, внесення пристрою з морозу в тепле приміщення) може викликати конденсацію вологи всередині пристрою та порушити його працездатність при вмиканні. Пристрій повинен відстоятися в теплому приміщенні не менше ніж

1,5 години. Введення пристрою в експлуатацію після транспортування проводити не раніше, ніж через 1,5 години після внесення його в приміщення.

Перед підключенням, користуванням або налаштуванням даного виробу, будь ласка, прочитайте інструкцію. Збережіть цю інструкцію для подальшого використання.



ОБЕРЕЖНО
ризик ураження
електричним струмом
не відкривати

ОБЕРЕЖНО: Щоб уникнути ризику ураження електричним струмом, не відкривайте кришку (або задню панель). При необхідності огляду або ремонту зверніться в сервісний центр.



Символ блискавки всередині трикутника попереджає користувача про неізольовану небезпечну напругу, яка може бути достатньої величини, щоби становити небезпеку ураження електричним струмом.



Знак оклику всередині трикутника попереджає користувача про важливі інструкції з експлуатації та технічного обслуговування даного продукту.

ОБЕРЕЖНО: Щоб уникнути ризику ураження електричним струмом та пожежі, не ставте телевизор поблизу джерел вологості. Не використовуйте абразивні чистячі засоби, які можуть подряпати або пошкодити РК-екран. Уникайте контакту з предметами, які можуть подряпати РК-екран.

ВАЖЛИВІ ЗАХОДИ БЕЗПЕКИ

1. Прочитайте цю інструкцію.
2. Збережіть цю інструкцію.
3. Врахуйте всі застереження.
4. Дотримуйтеся всіх вказівок.
5. Не використовуйте цей апарат поблизу води.
6. Протирайте лише сухою тканиною.

7. Не перекривайте вентиляційні отвори. Встановіть відповідно до інструкції виробника.

8. Не встановлюйте поблизу будь-яких джерел тепла, таких як радіатори, обігрівачі, печі, або інша апаратура (включаючи підсилувачі), які виробляють тепло.

9. Не нехуйте заходами безпеки поляризованого або заземлюючого штепселя. Поляризований штепсель має два контакти, один ширше, ніж інший. Штепсель із заземленням має два контакти і третій заземлювальний контакт. Широкий контакт або додатковий контакт заземлення служать для вашої безпеки. Якщо штепсель не підходить до вашої розетки, зверніться до електрика для заміни застарілої розетки.

10. Захищайте шнур живлення від натягування і здавлювання, особливо в області штепселя, розетки і місця, де він виходить з апарату.

11. Обладнання повинно щільно з'єднуватися з заземленою розеткою для безпеки використання.

12. Використовуйте тільки пристосування/ аксесуари, рекомендовані виробником.

13. Використовуйте тільки з візком, стендом, штативом, кронштейном або столом, рекомендо-



ваним виробником, або тими, що продаються разом з апаратом.

При використанні візка будьте обережні при переміщенні візка/ пристрою, щоб уникнути травм при перекиданні.

14. Вимикайте апарат з електромережі під час грози або якщо не використовуєте його тривалий час.

15. Всі роботи з обслуговування повинні проводитися кваліфікованим персоналом. Ремонт необхідний при будь-якому пошкодженні пристрою, наприклад, шнура живлення або штепселя, попаданні вологи або сторонніх предметів всередину апарату, або якщо апарат упав.

16. Заборонено розміщувати на телевізорі предмети, наповнені рідиною, наприклад, вази.

17. Розетка є пристроєм відключення апарату і повинна бути в легкодоступному місці.

18. Штепсель є пристроєм відключення апарату і повинен бути в легкодоступному місці.

Термін служби – 6 років. До введення в експлуатацію термін зберігання необмежений.

КРІПЛЕННЯ КРОНШТЕЙНА

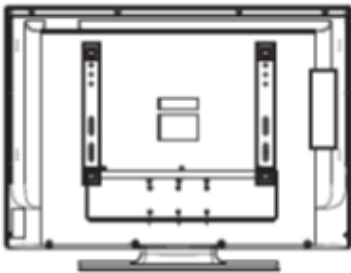

Малюнок 1

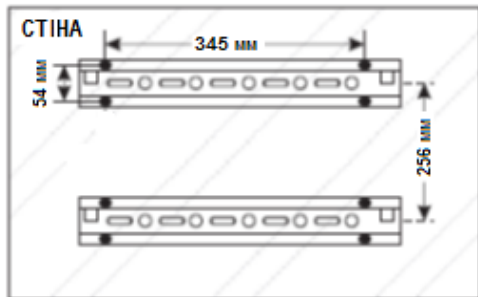

Малюнок 2

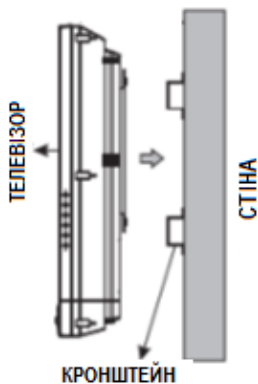

Малюнок 3

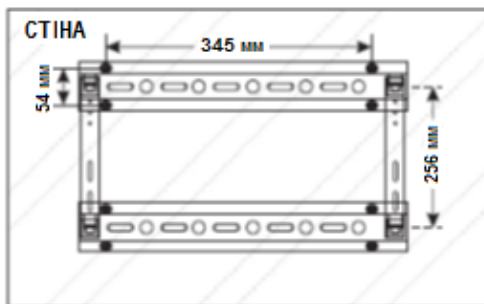

Малюнок 4

1 Спочатку покладіть м'яку тканину на стіл і покладіть телевизор на стіл обережно, щоб не подряпати екран.

2 Викруткою викрутіть 6 гвинтів, які кріпляться на підставці (у напрямку стрілки, див. мал.1) Зніміть підставку акуратно, щоб не впустити її і не загубити гвинти.

3. Кроки по встановленню кріплення (Див. малюнки 1 - 4):

Крок 1: Вирішіть, чи потрібна вам прокладка за кронштейном.

Крок 2: Закріпіть кронштейни на стіні 8 шурупами (Див. мал.2)

Крок 3: Переконайтеся, що кронштейни закріплені рівно і паралельно.

Крок 4: Надійно закріпіть телевизор на кронштейнах.

Для надійності проконсультуйтеся з фахівцем-монтажником.

Якщо ви використовуєте прокладку між стіною і кронштейном, то купіть довші шурупи.

Примітка:

1. Можливе встановлення на підставці.

2. Настійно рекомендується скористатися послугами професіонала.

3. Кронштейн можна кріпити до таких поверхонь:

- Гіпсокартонна стіна
- Гіпсокартонна стеля
- Дерев'яна стіна

ПУЛЬТ ДИСТАНЦІЙНОГО КЕРУВАННЯ (ПДК)

Спрямувайте пульт на сенсорне віконце телевизора. Предмети між пультом і сенсорним віконцем можуть заважати функціонуванню.

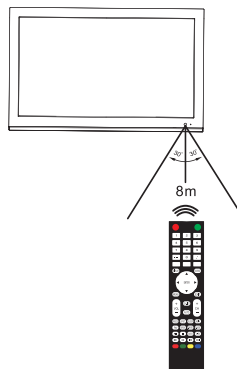

Вказівки з використання ПДК

1. Не піддавайте пульт дистанційного керування впливу вологи, не залишайте його у вологому місці.

2. Не залишайте пульт дистанційного керування під прямими сонячними променями. Висока температура може призвести до деформації пластику.

3. ПДК може погано працювати, якщо на сенсорне віконце телевизора потрапляє яскраве світло. У такому випадку змініть кут освітлення телевизора або піднесіть пульт ближче до сенсорного віконця.

ВСТАНОВЛЕННЯ БАТАРЕЙОК

Якщо пульт дистанційного керування не працює, замініть батарейки в пульті дистанційного керування.

1. Відкрийте кришку відсіку для батарейок.

2. Вставте дві батарейки типу AAA. (Дотримуйтеся напрямку (+) і (-) як показано у відсіку.)
3. Закрийте кришку.

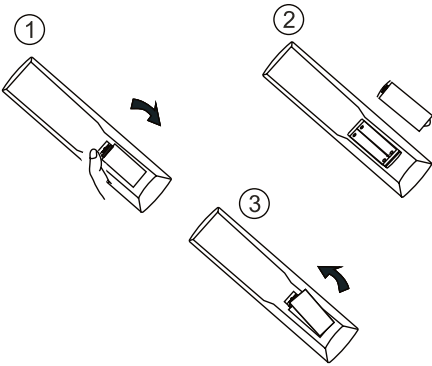

Вказівки з використання батарейок

Неправильне використання батарейок може призвести до витоків хімікатів та/або вибуху. Обов'язково виконайте наступне:

- Розташовуйте батарейки відповідно знакам (+) і (-).
- Різні типи батарейок мають різні характеристики. Не

використовуйте одночасно батарейки різних типів.

- Не використовуйте одночасно нові й старі батарейки. Через це нові батарейки сідають швидше, а старі можуть потекти.
- Виймайте батарейки як тільки вони сідають. Хімікати, що витікають з батарейок, можуть викликати подразнення шкіри. Якщо виявлено витік хімікатів, витріть ганчіркою.
- Якщо пульт дистанційного керування не використовується протягом тривалого часу, вийміть батарейки з пульта дистанційного керування.
- Батарейки не повинні піддаватися надмірному впливу тепла, наприклад сонячного світла, вогню, тощо.

ПІДКЛЮЧЕННЯ АНТЕНИ

Встановіть телевізор у кімнаті, де пряме світло не падатиме на екран. Повна темрява або віддзеркалення на екрані, може призвести до стомлюваності очей. М'яке і непряме освітлення рекомендується для комфортного перегляду. Для оптимальної передачі кольору потрібен хороший сигнал, тому, як правило, потрібно підключити зовнішню антену. Точний тип і положення антени буде залежати від вашої конкретної області.

ЗАДНЯ ПАНЕЛЬ

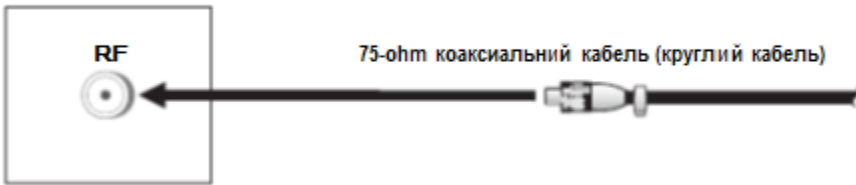

Примітка:

- Рекомендується використовувати 75-ohm коаксіальний кабель для усунення перешкод і шумів, які можуть виникнути через радіохвилі.
- Антенний кабель не повинен переплітатися зі шнуром живлення.

Підключення до електромережі

Вставте штепсель шнура живлення у зручно розташовану розетку.

Примітка:

- Цей продукт повинен працювати тільки від типу джерела живлення, вказаного на заводській таблиці.

- Завжди виймайте шнур живлення з розетки, якщо не використовуєте прилад протягом тривалого часу.

ОПИС ВИРОБУ

Кнопки на панелі керування

- VOL+/-: Гучність.
- CH+/-: Перемикання каналів.
- MENU: Інфо або вихід з меню.
- SOURCE: Вибір джерела
- POWER: Увімкнення/ вимкнення телевізора.

Роз'єми

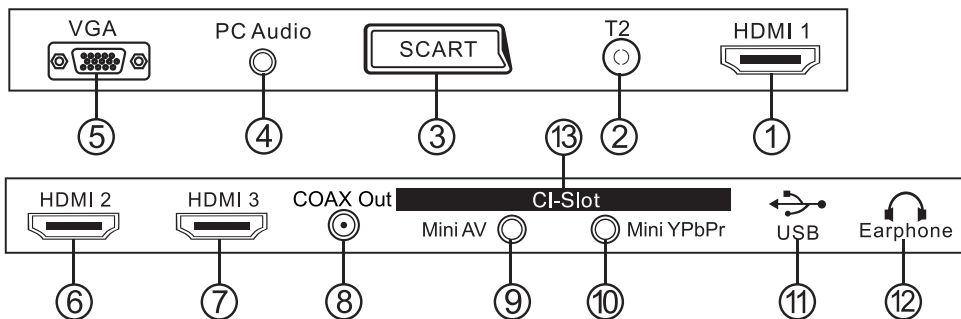

1	Вхід HDMI 1: Вхід для цифрового сигналу з HDMI відео конектора.
2	Антенна 75 Ohm
3	Роз'єм SCART : З'єднання для сигналу SCART.
4	Вхід PC AUDIO
5	Вхід VGA симуляції сигналу ПК.
6	Вхід HDMI 2: З'єднання для сигналу HDMI.
7	Вхід HDMI 3: З'єднання для сигналу HDMI.
8	Вихід Coax OUT.
9	Вхід AV: Зовнішній вхід AV и відповідно правий/лівий звукові входи.
10	YPbPr: Вхід для компонентів кольорової диференціації.
11	USB HOST: З'єднання для пристрою USB.
12	Вихід для навушників.
13	Слот для карти CI

ПУЛЬТ ДИСТАНЦІЙНОГО КЕРУВАННЯ (ПДК)

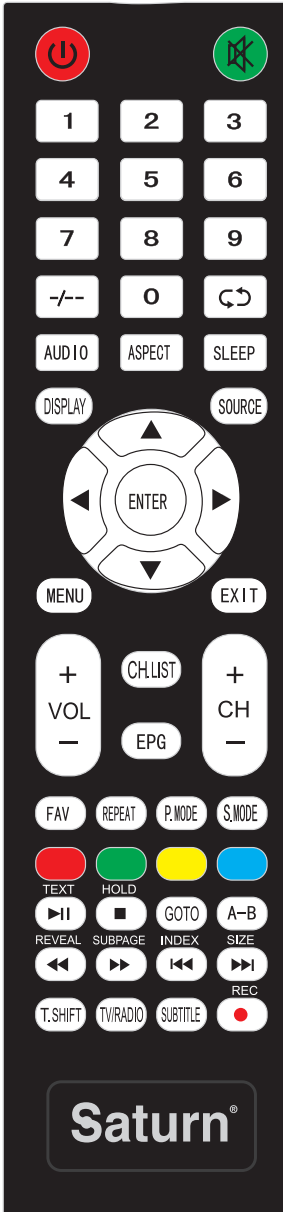

POWER

Увімкнення або вимкнення телевізора (режим очікування).

MUTE

Вимкнення / відновлення звуку.

Цифрові кнопки 0-9
Вибір каналів між 0-9.

P.MODE

Вибір режиму зображення:

Користувач, Стандартний, Динамічний або М'який.

S.MODE

Вибір режиму звука.

ASPECT (режим ТБ)

Вибір формату зображення в режимі аналогового телебачення.

SLEEP

Встановлення часу автоматичного вимкнення.

VOL+/- Регулювання гучності звуку.

CH+/- Перемикання каналів.

AUDIO (режими ТБ и ЦТВ)

Вибір режиму Nicam в режимі аналогового телебачення. Вибір мови в режимі цифрового телебачення.

FAV Відображення списку улюблених каналів.

Mix (режим телетексту)

Зображення і текст видно разом на прозорому фоні.

EPG Відображення меню EPG (програма передач) в режимі цифрового телебачення.

SOURCE

Відображення меню вибору джерела. Натисніть **▼/▲** або **SOURCE** повторно, щоб обрати бажаний режим і натисніть **ENTER** для підтвердження.

MENU

Відображення меню на екрані.

ENTER

Підтвердження вибору в меню налаштувань.

EXIT

Натисніть, щоб прибрати всі меню з екрану.

T.SHIFT

Натисніть, щоб активувати функцію T.shift.

Натисніть ще раз для паузи.

Натисніть ще раз для звичайного режиму перегляду.

TV/RADIO

Вибір режиму ЦТВ.Радіо.

SIZE

(режим телетексту)
Зміна розміру дисплея в режимі телетексту.

INDEX

(режим телетексту)
Запит індексної сторінки

LIST

(режими ТБ и ЦТВ)
Відображення переліку програм аналогового і цифрового телебачення.

SUBTITLE

У режимі цифрового телебачення натисніть для вибору іншої мови субтитрів під час перегляду. У текстовому режимі натисніть для відображення стор.100.

Примітка: Субтитри і телетекст доступні, якщо ці послуги надає транслятор.

SUBPAGE

(режим телетексту)
Розгорнути або згорнути підсторінку.

Кольорові кнопки (медіа і телетекст) Кнопки медіа

◀◀ Швидке переміщення назад в режимі перегляду.

▶▶ Швидке переміщення вперед в режимі перегляду.

◀◀ Перехід назад.

▶▶ Перехід вперед.

■ Зупинення перегляду і вихід у попереднє меню.

● Кнопка запису.

ВИБІР ДЖЕРЕЛА СИГНАЛУ



Натисніть INPUT, щоб відобразити список джерел сигналу.
Натисніть ∇/\blacktriangle або INPUT, щоб вибрати джерело, яке хочете.
Натисніть ENTER, щоб ввести джерело сигналу.
Натисніть EXIT, щоб закінчити.

ПЕРШЕ НАЛАШТУВАННЯ

Вставте RF-кабель від телевізора, називається "RFIn" в гніздо антени.

Мова екрану

Натисніть $\blacktriangleleft/\blacktriangleright$, щоб обрати мову меню та повідомлень.

Установка режиму

Натисніть $\blacktriangleleft/\blacktriangleright$, щоб обрати режим.

Країна

Натисніть $\blacktriangleleft/\blacktriangleright$, щоб обрати країну, яку хочете.

Тип тюнера

Натисніть $\blacktriangleleft/\blacktriangleright$, щоб обрати Antenna (DVB-T), Cable (DVB-C) або Satellite.

Авто-пошук

Натисніть $\blacktriangleleft/\blacktriangleright$, щоб обрати режим: DTV + ATV, DTV, ATV.

LCN

Натисніть $\blacktriangleleft/\blacktriangleright$, щоб обрати: On, Off.

Авто-оновлення каналів

Натисніть $\blacktriangleleft/\blacktriangleright$, щоб обрати: On, Off.



Тип пошуку

Натисніть $\blacktriangleleft/\blacktriangleright$, щоб обрати: Full (повний), Advanced (покращений), Quick (швидкий).

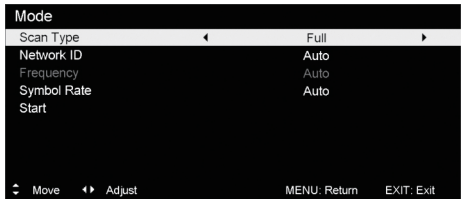

Статус авто-тюнінгу

Перше - цифровий тюнінг, натисніть MENU, щоб пропустити цифровий тюнінг;
Друге - аналоговий тюнінг, натисніть MENU, щоб зупинити авто-тюнінг.

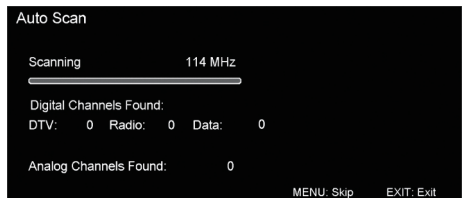

ЦИФРОВЕ ТЕЛЕБАЧЕННЯ

Операції в головному меню Меню зображення

Натисніть MENU, щоб відобразити головне меню.
Натисніть $\blacktriangleleft/\blacktriangleright$, щоб обрати PICTURE в головному меню, потім натисніть ENTER/ ∇ , щоб увійти.

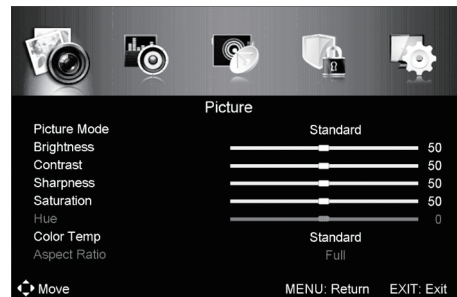

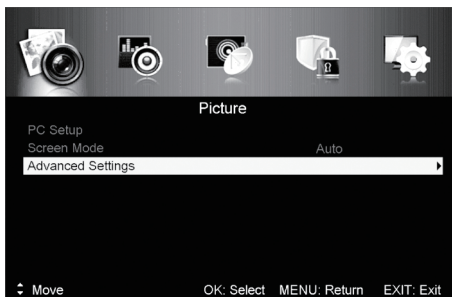

1. Натисніть ∇/\blacktriangle , щоб обрати опцію, яку хочете налаштувати в меню зображення.
2. Натисніть ENTER/ $\blacktriangle/\blacktriangleleft$, щоб налаштувати.
3. Після закінчення налаштування натисніть MENU, щоб повернутися до попереднього меню.

Режим зображення

Натисніть ∇/\blacktriangle , щоб обрати Picture Mode, потім нажміть $\blacktriangle/\blacktriangleleft$, щоб обрати. (Доступні режими: Standard, Mild, Personal, Dynamic).
Підказка: Натисніть PMODE, щоб змінити режим зображення відразу.

Яскравість/ Контрастність/ Чіткість/ Насиченість/ Тон

Натисніть ∇/\blacktriangle , щоб обрати параметр і натисніть $\blacktriangle/\blacktriangleleft$, щоб налаштувати.

Яскравість - Відрегулюйте видимість всього зображення, це впливає на освітленість зображення.

Контрастність/ - Відрегулюйте інтенсивність висвітлювання об'єктів, але тіні не зміняться.

Чіткість - Відрегулюйте чіткість деталей зображення.

Насиченість - Відрегулюйте інтенсивність кольорів відповідно до ваших уподобань.

Тон - Використовуйте компенсацію зміни кольору при передачі в режимі NTSC.

Кольорова температура

Змініть відтінок кольору.
Натисніть ∇/\blacktriangle , щоб обрати Color Temp, потім натисніть $\blacktriangle/\blacktriangleleft$, щоб обрати Standard (звичайний)/ Cool (холодний)/ Warm (теплий).
Standard Натуральне зображення.
Cool Блакитний відтінок.
Warm Червоний відтінок.

Покращені налаштування

Відрегулюйте поліпшені відео характеристики, щоб тонко налаштувати зображення.

Натисніть ∇/\blacktriangle , щоб обрати Advanced Settings, а потім натисніть ENTER/ \blacktriangle , щоб увійти в додаткове меню.

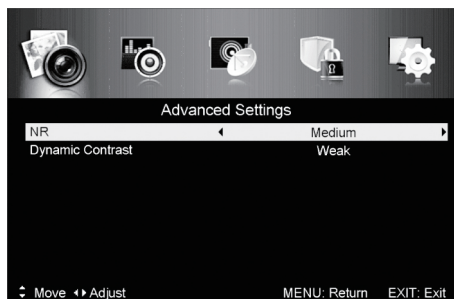

NR

Зменшення шуму зображення.
Натисніть ∇/\blacktriangle , щоб обрати NR, потім натисніть $\blacktriangle/\blacktriangleleft$, щоб обрати.
Off - Вимкнути придушення шуму.
Weak - Невелике придушення шуму.
Medium - Середнє придушення шуму.
Strong - Сильне придушення шуму.

Динамічний контраст

Автоматичне регулювання чіткості та яскравості зображення.
Натисніть ∇/\blacktriangle , щоб обрати Dynamic Contrast, потім натисніть $\blacktriangle/\blacktriangleleft$, щоб обрати.

МЕНЮ ЗВУКУ

Натисніть MENU, щоб відобразити головне меню.
Натисніть $\blacktriangle/\blacktriangleleft$, щоб обрати SOUND в головному меню, потім натисніть ENTER/ \blacktriangle , щоб увійти.

1. Натисніть ∇/\blacktriangle , щоб обрати опцію, яку хочете налаштувати в меню звуку.
2. Натисніть ENTER/ $\blacktriangle/\blacktriangleleft$, щоб налаштувати.
3. Після закінчення налаштування, натисніть MENU, щоб повернутися до попереднього меню.

Режим звуку

Натисніть ∇/\blacktriangle , щоб обрати Audio Mode, а потім натисніть $\blacktriangle/\blacktriangleleft$, щоб обрати.
(Доступні режими: Standard (стандартний), Music (музика), Personal (персональний), Movie (кіно)).
Підказка: Натисніть S MODE на пульті дистанційного керування, щоб змінити режим звуку відразу.

Стандартний

Виробляє збалансований звук в будь-якій обстановці.

Кіно

Посилени високі та низькі частоти для багатого звуку.

Музика

Зберігає звук оригіналу. Підходить для музичних програм.

Персональний

Оберіть для налаштування параметрів.

Високі / Низькі / Баланс

Натисніть ∇/\blacktriangle , щоб обрати параметр і натисніть $\blacktriangle/\blacktriangleright$, щоб налаштувати.

Високі

Відрегулюйте високі частоти. Збільшити або зменшити високочастотні звуки.

Низькі

Відрегулюйте низькі частоти. Збільшити або зменшити низькочастотні звуки.

Баланс

Налаштуйте баланс між лівим та правим динаміками по відношенню до вашого положення.

Об'ємний звук

Натисніть ∇/\blacktriangle , щоб обрати Surround Sound, а потім натисніть $\blacktriangle/\blacktriangleright$, щоб обрати On або Off.

Налаштування еквалайзера

Відрегулюйте криву 7-смугового еквалайзера.

Натисніть ∇/\blacktriangle , щоб обрати EQ Setting, потім натисніть ENTER/ \blacktriangleright , щоб увійти в додаткове меню.

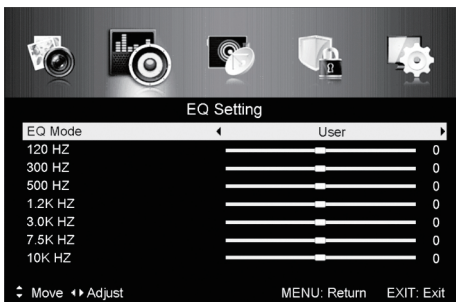

AVL (автоматичний рівень гучності)

Автоматично зменшує раптові зміни гучності, наприклад, при перемиканні на інший канал.

Натисніть ∇/\blacktriangle , щоб обрати AVL натисніть $\blacktriangle/\blacktriangleright$, щоб обрати On або Off.

SPDIF

Натисніть ∇/\blacktriangle , щоб обрати Digital Output, потім натисніть $\blacktriangle/\blacktriangleright$, щоб обрати Off/ Auto/ PCM.

Аудіо опис

Натисніть ∇/\blacktriangle , щоб обрати Audio Description, потім натисніть ENTER/ \blacktriangleright , щоб увійти в додаткове меню.

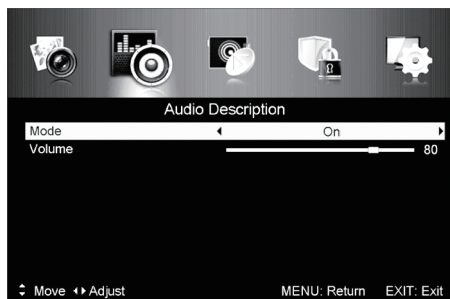

Режим

Натисніть ∇/\blacktriangle , щоб обрати Mode, а потім натисніть $\blacktriangle/\blacktriangleright$, щоб обрати On або Off.

Коли режим увімкнений (On), користувач може регулювати гучність.

Тип звуку

Натисніть ∇/\blacktriangle , щоб обрати Sound Type, а потім натисніть $\blacktriangle/\blacktriangleright$, щоб обрати. (Доступні типи: Stereo, Dual I, Dual II, Mixed).

Примітка:

Баланс: Ця функція може відрегулювати вихід динаміків, щоб отримати кращий звук для вашого положення.

AVL: Ця функція використовується для автоматичного зменшення різниці гучності між каналом і програмою. Ця функція також зменшує коливання звуку.

МЕНЮ КАНАЛІВ

Натисніть MENU, щоб відобразити головне меню.

Натисніть $\blacktriangle/\blacktriangleright$, щоб обрати CHANNEL в головному меню, потім натисніть ENTER/ ∇ , щоб увійти.



1. Натисніть ▼/▲, щоб обрати опцію в меню каналів.
2. Натисніть ENTER, щоб увійти в додаткове меню.
3. Натисніть MENU, щоб повернутися до попереднього меню.

Тип тюнера

Натисніть ▼/▲, щоб обрати Tuner Type, а потім натисніть ◀/▶, щоб обрати Antenna, Cable або Satellite.

При виборі супутника (Satellite):



Система супутника:

Satellite System		
Satellite	Transponder	ASTRA 1H,1KR,1L,1M
0002 ASTRA 1H,1KR,1L,1M	0001 10744 H 22000	
0003 ASTRA 2A,2B,2D	0002 10773 H 22000	LNB Type 9750/10600
0004 ASTRA 1E,1G,3A	0003 10803 H 22000	LNB Power On
0005 NILESAT 101, 10	0004 10832 H 22000	22KHz Auto
0006 EUTELSAT W3A	0005 10862 H 22000	Toneburst None
0007 EUTELSAT W1	0006 10921 H 22000	DisEqC1.0 None
0008 BADR-2,3,4EURO	0007 11023 H 22000	DisEqC1.1 None
0009 EUTELSAT SESAT	0008 11171 H 22000	

Strength: 0% Edit
 Quality: 0% Scan

◀ Move ▶ Adjust MENU: Return EXIT: Exit

Автоматичний пошук каналів

Натисніть ▼/▲, щоб обрати Auto Scan, потім натисніть ENTER/▶, щоб увійти в додаткове меню.

Tuner type is Antenna

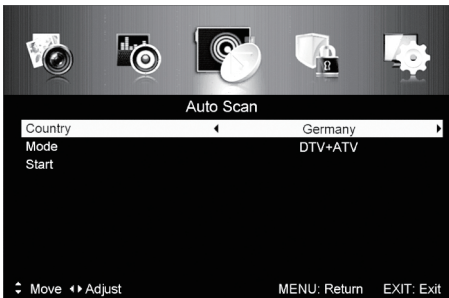

Tuner type is Cable

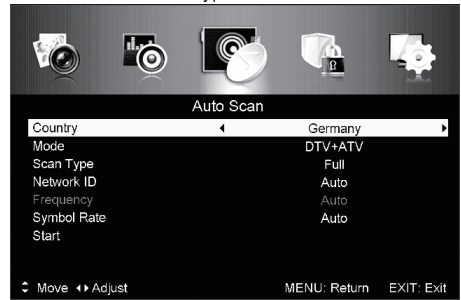

Країна

Натисніть ◀/▶, щоб обрати країну.

Режим

Натисніть ◀/▶, щоб обрати режим: DTV+ATV, ATV.

Тип пошуку

Натисніть ◀/▶, щоб обрати тип пошуку: Advanced (покращений), Quick (швидкий), Full (повний).

Мережева ID

Натисніть ◀/▶, щоб обрати Network ID: Автоматично, або введіть цифри.

Частота

Натисніть ◀/▶, щоб обрати Frequency: Автоматично, або введіть цифри.

Швидкість передачі

Натисніть ◀/▶, щоб обрати Symbol Rate: Автоматично, або введіть цифри.

Старт

Натисніть ENTER/▶, щоб почати автоматичний пошук.

Спочатку буде пошук цифрових каналів, а потім аналогових. Перед початком автоматичного пошуку переконайтеся, що ваш тип сигналу - антена або кабель. Якщо неправильно обраний тип сигналу, канали не будуть знайдені.

Ручний пошук каналів

Натисніть ▼/▲, щоб обрати Manual Scan, потім натисніть ENTER/▶, щоб увійти в додаткове меню.

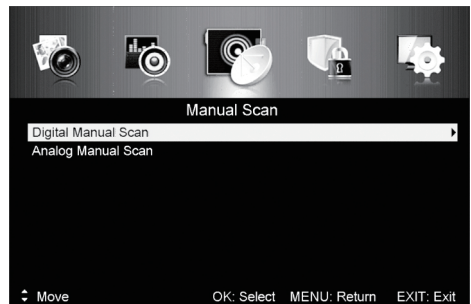

Ручний пошук цифрових каналів

Натисніть ∇/\blacktriangle , щоб обрати Digital Manual Scan, потім натисніть ENTER/ \blacktriangleright , щоб увійти в додаткове меню.

Tuner type is Antenna

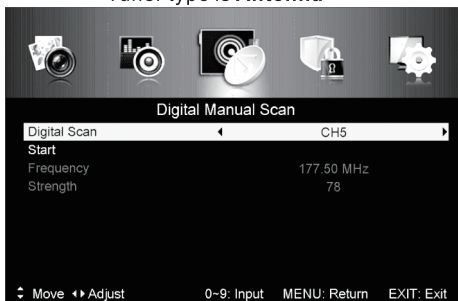

Tuner type is Cable



Мережева ID

Натисніть $\blacktriangleleft/\blacktriangleright$, щоб обрати Network ID: Автоматично, або введіть цифри.

Частота

Натисніть $\blacktriangleleft/\blacktriangleright$, щоб обрати Frequency: Автоматично, або введіть цифри.

Швидкість передачі

Натисніть $\blacktriangleleft/\blacktriangleright$, щоб обрати Symbol Rate: Автоматично, або введіть цифри.

Модуляція

Натисніть $\blacktriangleleft/\blacktriangleright$, щоб обрати модуляцію: Auto, 16QAM, 32QAM, 64QAM, 128QAM, 256QAM.

Старт

Натисніть ENTER/ \blacktriangleright , щоб почати пошук.

Ручний пошук аналогових каналів

Натисніть ∇/\blacktriangle , щоб обрати Analog Manual Scan, потім натисніть ENTER/ \blacktriangleright , щоб увійти в додаткове меню.

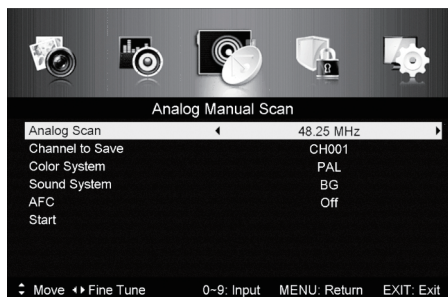

Ручний пошук аналогових каналів

Натисніть $\blacktriangleleft/\blacktriangleright$, щоб обрати Analog Scan.

Зберегти канал

Натисніть $\blacktriangleleft/\blacktriangleright$, щоб обрати канал, котрий хочете зберегти.

Система кольору

Натисніть $\blacktriangleleft/\blacktriangleright$, щоб обрати Color System: Auto, PAL або SECAM.

Система звуку

Натисніть $\blacktriangleleft/\blacktriangleright$, щоб обрати Sound System: Auto, DK, BG, I або L.

AFC – Авто-контроль частоти.

Натисніть $\blacktriangleleft/\blacktriangleright$, щоб обрати On або Off.

Старт

Натисніть ENTER/ \blacktriangleright , щоб почати пошук.

Редагування каналів

Натисніть ∇/\blacktriangle , щоб обрати Channel Edit, потім натисніть ENTER/ \blacktriangleright , щоб увійти в додаткове меню.

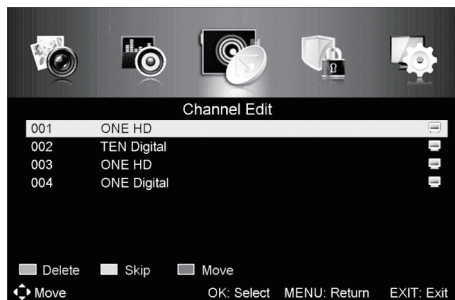

Три кольорові кнопки призначені для швидкого програмування каналів. Спочатку натисніть ∇/\blacktriangle щоб висвітлити канал, який ви хочете

видалити або пересунути або пропустити, а потім:
 Натисніть червону кнопку, щоб видалити канал.
 Натисніть зелену кнопку, щоб пропустити канал. (Телевізор буде автоматично перескакувати канал при перемиканні каналів кнопкою CH+/-).
 Натисніть синю кнопку, щоб канал пересувався, потім натисніть ▼/▲, щоб пересунути його на бажану позицію і знову натисніть синю кнопку для завершення операції.

Інтерфейс підключення

Натисніть ▼/▲, щоб обрати Common interface, потім натисніть ENTER, щоб увійти в додаткове меню. Доступно тільки при CI-карті для цифрового телебачення.



Інформація про сигнал

Натисніть ▼/▲, щоб обрати Signal Information, потім натисніть ENTER, щоб побачити детальну інформацію про сигнал. Доступно тільки при сигналі для цифрового телебачення.

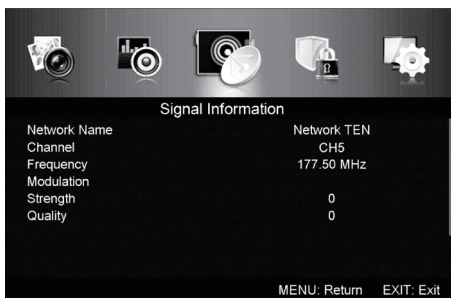

МЕНЮ БЛОКУВАННЯ СИСТЕМИ

Натисніть MENU, щоб відобразити головне меню.
 Натисніть ◀/▶, щоб обрати LOCK SYSTEM в головному меню, потім натисніть ENTER/▼, щоб увійти.

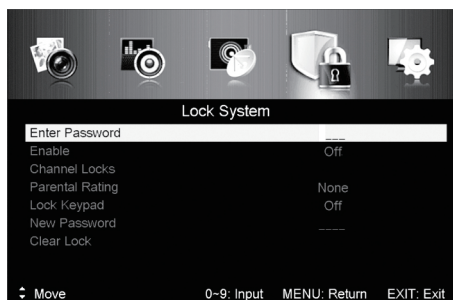

1. Натисніть ▼/▲, щоб обрати опцію, яку хочете налаштувати в меню блокування.
2. Натисніть ENTER/◀/▶, щоб налаштувати.
3. Після закінчення налаштування, натисніть MENU, щоб повернутися до попереднього меню.

Пароль за замовчуванням 0000 а якщо ви забули свій пароль, зверніться в сервісний центр.

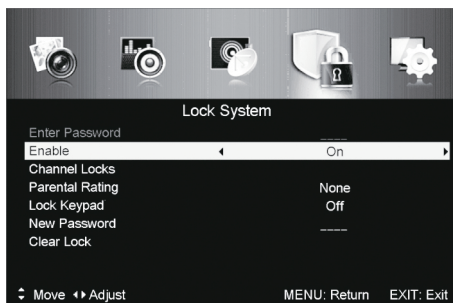

Активувати

Натисніть ▼/▲, щоб обрати Enable, а потім натисніть ◀/▶, щоб обрати On або Off.

Блокування каналу, Батьківський контроль і Блокування кнопок доступні при активованій функції блокування.

Блокування каналу

Натисніть ▼/▲, щоб обрати Channel Locks, потім натисніть ENTER/▶, щоб увійти в додаткове меню.



Батьківський контроль

Натисніть ▼/▲, щоб обрати Parental Rating, потім натисніть ◀/▶, щоб обрати.

Блокування кнопок

Захист від маленьких дітей або випадкових натискань. Натисніть ▼/▲, щоб обрати Lock Keypad, а потім натисніть ◀/▶, щоб обрати On або Off.

Новий пароль

Натисніть ▼/▲, щоб обрати New Password, введіть чотиризначне число, повторіть введення цього числа.

Зняти блокування

Натисніть ▼/▲, щоб обрати Clear Lock.

МЕНЮ НАЛАШТУВАНЬ

Натисніть MENU, щоб відобразити головне меню. Натисніть ◀/▶, щоб обрати SETUP в головному меню, потім натисніть ENTER/▼, щоб увійти.

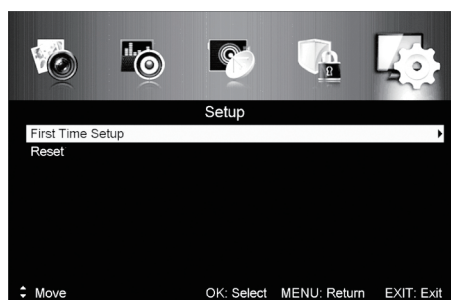
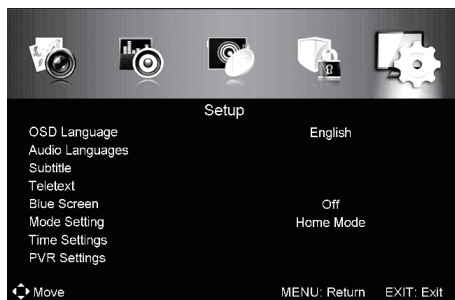

1. Натисніть ▼/▲, щоб обрати опцію, яку хочете налаштувати в цьому меню.

2. Натисніть ENTER/◀/▶, щоб налаштувати.

3. Після закінчення налаштування натисніть MENU, щоб зберегти і повернутися до попереднього меню.

Мова екрану

Оберіть мову для відображення меню на екрані.

За замовчуванням, мова екрану - англійська.

Натисніть ▼/▲, щоб обрати OSD Language, а потім натисніть ◀/▶, щоб обрати мову.

Мова звучання

Оберіть мову для звучання. За замовчуванням, мова звучання - англійська.

Натисніть ▼/▲, щоб обрати Audio Languages, потім натисніть ENTER, щоб увійти в додаткове меню.

Натисніть ▼/▲/◀/▶, щоб обрати головну і другорядну мови звучання.

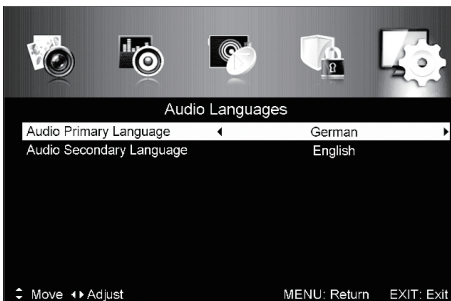

Субтитри

Оберіть мову для субтитрів. За замовчуванням, мова субтитрів - англійська.

Натисніть ▼/▲, щоб обрати Subtitle, потім натисніть ENTER, щоб увійти в додаткове меню.

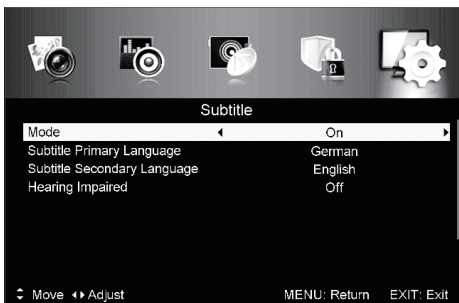

Режим

Натисніть ∇/\blacktriangle , щоб обрати Mode і натисніть $\blacktriangle/\blacktriangleleft$, щоб обрати On або Off.

Натисніть $\nabla/\blacktriangle/\blacktriangleleft/\blacktriangleright$, щоб обрати головну і другорядну мови субтитрів.

Для людей з вадами слуху

Натисніть ∇/\blacktriangle , щоб обрати Hearing Impaired, потім натисніть $\blacktriangle/\blacktriangleleft$, щоб обрати On або Off.

Телетекст

Відрегулюйте налаштування телетексту. Доступно тільки при джерелах: DTV, ATV, AV, SV и SCART. Натисніть ∇/\blacktriangle , щоб обрати Teletext.

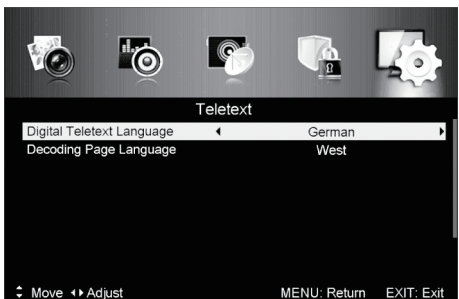

При джерелі - цифрове ТБ натисніть $\blacktriangle/\blacktriangleleft$, щоб обрати Digital Teletext Language і Decoding Page Language. При джерелах - ATV, AV, SV и SCART, натисніть $\blacktriangle/\blacktriangleleft$, щоб обрати Decoding Page Language.

Налаштування режиму

Натисніть ∇/\blacktriangle , щоб обрати Mode Setting.

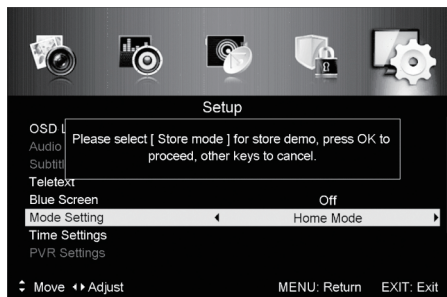

Налаштування часу

Натисніть ∇/\blacktriangle , щоб обрати Time Settings, а потім натисніть ENTER/ \blacktriangleright , щоб увійти в додаткове меню.

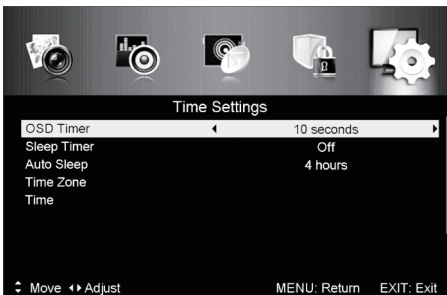

Час дисплея

Натисніть ∇/\blacktriangle , щоб обрати OSD Time, потім натисніть $\blacktriangle/\blacktriangleleft$, щоб обрати. (Доступні: Вимк., 10 секунд, 20 секунд, 30 секунд, 60 секунд).

Таймер сну

Встановіть період часу для автоматичного вимкнення телевізора. Натисніть ∇/\blacktriangle , щоб обрати Sleep Timer, потім натисніть $\blacktriangle/\blacktriangleleft$, щоб обрати. (Доступні: Вимк., 5хвилин, 15хвилин, 30хвилин, 60хвилин, 90хвилин, 120хвилин, 240хвилин).

Автоматическое выключение

Натисніть ∇/\blacktriangle , щоб обрати Auto Sleep, потім натисніть $\blacktriangle/\blacktriangleleft$, щоб обрати Вимк., 3 години, 4 години або 5 годин.

Часовий пояс

Оберіть свій часовий пояс. Натисніть ∇/\blacktriangle , щоб обрати Time Zone, потім натисніть ENTER/ \blacktriangleright , щоб увійти в додаткове меню.

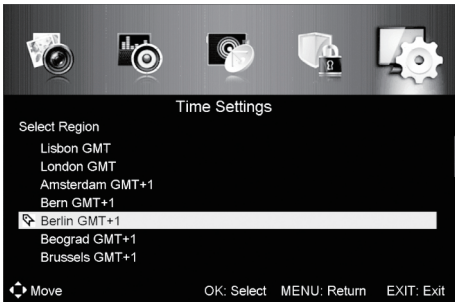

Час

Натисніть ∇/\blacktriangle , щоб обрати Time, потім натисніть ENTER/ \blacktriangleright , щоб увійти в додаткове меню.



Встановіть автосінхронізацію на Off, потім ви можете встановити час власноруч.

Примітка: У разі перебою з електрикою час зіб'ється.

Налаштування відео-рекордера

Натисніть ∇/\blacktriangle , щоб обрати PVR Settings, потім натисніть ENTER, щоб увійти в додаткове меню. Відбудеться перевірка USB.



Натисніть $\blacktriangleleft/\blacktriangleright$, щоб обрати File Manager, потім натисніть ENTER, щоб увійти в додаткове меню.



Натисніть $\blacktriangleleft/\blacktriangleright$, щоб обрати Device List, потім натисніть ENTER, щоб увійти в додаткове меню.



Натисніть $\blacktriangleleft/\blacktriangleright$, щоб обрати Scheduled Record (запланований запис), потім натисніть ENTER, щоб увійти в додаткове меню.



Перше налаштування

Натисніть ∇/\blacktriangle , щоб обрати First time Setup, потім натисніть ENTER, щоб увійти.

Скидання налаштувань

Натисніть ∇/\blacktriangle , щоб обрати Reset, потім натисніть ENTER, щоб увійти в додаткове меню. Натисніть Yes для скидання всіх налаштувань.

Меню EPG

Натисніть EPG I, щоб увійти в меню EPG.

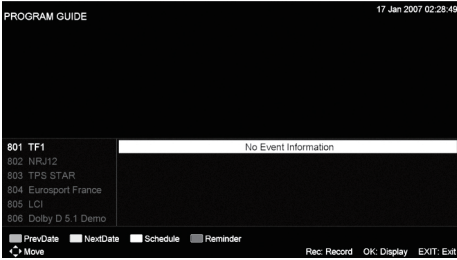

Натисніть червону кнопку, щоб відобразити попередню дату. Натисніть зелену кнопку, щоб відобразити наступну дату. Натисніть жовту кнопку, щоб побачити попередні налаштування. Натисніть синю кнопку для нагадування про час програми, яку хочете подивитися.

Timeshift (зсув часу)

Натисніть кнопку Pause при перегляді цифрового джерела, щоб почати зсув часу.

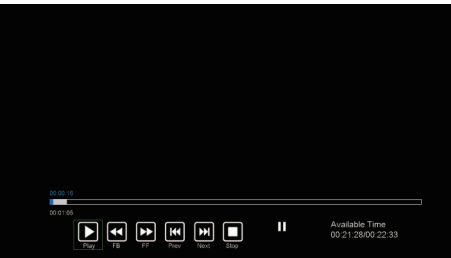

Біла смужка показує прогрес запису. Синя смужка показує прогрес відтворення.

Меню налаштувань ПК

Натисніть INPUT, на пульті дистанційного керування, щоб обрати персональний комп'ютер. Натисніть MENU, на пульті дистанційного керування, щоб відобразити головне меню. Натисніть </>, на пульті дистанційного керування, щоб обрати PC SETTING в головному меню.

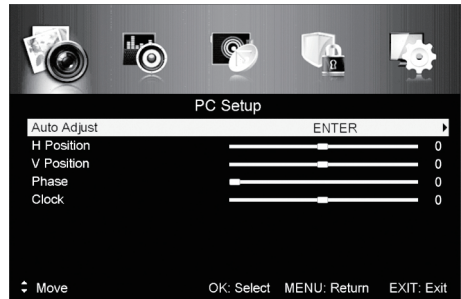

1. Натисніть ▼/▲, на пульті дистанційного керування, щоб обрати опцію, котру хочете налаштувати в меню PC SETTING.
2. Натисніть ENTER на пульті дистанційного керування, щоб налаштувати.
3. Після закінчення налаштування натисніть MENU, щоб повернутися до попереднього меню.

Авто-регулювання

Натисніть ENTER/►, щоб відрегулювати екран автоматично на оптимальне положення картинки.

H Position. Відрегулюйте положення картини по горизонталі.

V Position. Відрегулюйте положення картини по вертикалі.

Phase. Відрегулюйте горизонтальні лінії.

Clock. Відрегулюйте вертикальні лінії.

ОПЕРАЦІЇ З USB

Спочатку підключіть USB-пристрій, а потім натисніть INPUT, щоб обрати USB-пристрій як джерело.

Натисніть </>, щоб обрати USB в меню SOURCE, потім натисніть ENTER, щоб увійти.



Натисніть </>, щоб обрати опцію, котру хочете налаштувати в головному USB-меню, потім натисніть ENTER, щоб увійти.

Фото

Натисніть ◀/▶, щоб обрати PHOTO в головному меню, потім натисніть ENTER, щоб увійти.

Натисніть ▼/▲, щоб обрати диск, який хочете переглянути, потім натисніть ENTER, щоб увійти.

Натисніть ▼/▲, щоб обрати і повернутися до попереднього меню.

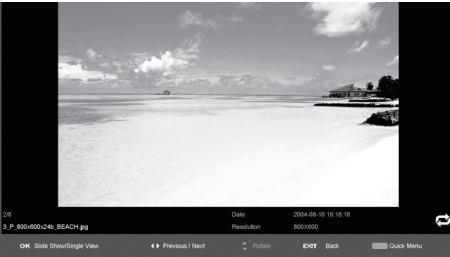

Музика

Натисніть ◀/▶, щоб обрати MUSIC в головному меню, потім натисніть ENTER, щоб увійти.

Натисніть ▼/▲, щоб обрати диск, який хочете прослухати, потім натисніть ENTER, щоб увійти.

Натисніть ▼/▲, щоб обрати і повернутися до попереднього меню.



Коли обрана опція висвітлена, праворуч з'являється інформація про файл.



Натисніть для відтворення або паузи.

Натисніть для відтворення попередньої пісні.

Натисніть для відтворення наступної пісні.

Натисніть для перемотки назад.

Натисніть для перемотки вперед.

Натисніть для припинення.

Натисніть CH+/-, щоб перемкнутися між File List (список файлів) і Player (плеєр).

Кіно

Натисніть ◀/▶, щоб обрати MOVIE в головному меню, потім натисніть ENTER, щоб увійти.

Натисніть ▼/▲, щоб обрати диск, який хочете переглянути, потім натисніть ENTER, щоб увійти.

Натисніть ▼/▲, щоб обрати і повернутися до попереднього меню.



Натисніть для відтворення або паузи.

Натисніть для відтворення попереднього фільму.

Натисніть для відтворення наступного фільму.

Натисніть для перемотки назад.

Натисніть для перемотки вперед.

Натисніть для припинення перегляду і повернення в попередню теку.

Текст

Натисніть ◀/▶, щоб обрати TEXT в головному меню, потім натисніть ENTER, щоб увійти.

Натисніть ▼/▲, щоб обрати диск, який хочете переглянути, потім натисніть ENTER, щоб увійти.

Натисніть ▼/▲, щоб обрати і повернутися до попереднього меню.

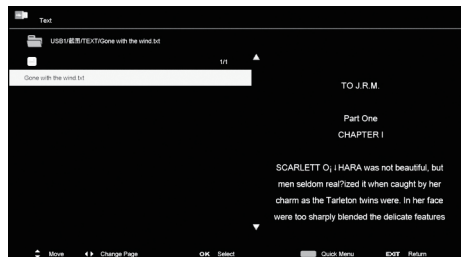

Коли обрана опція висвітлена, праворуч з'являється інформація про файл.

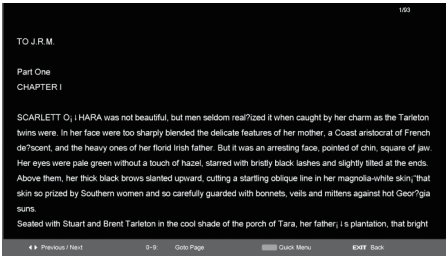

УСУНЕННЯ НЕСПРАВНОСТЕЙ

Якщо після прочитання інструкції з використання телевізора у вас залишилися питання, зверніться в місцевий сервісний центр. Перед тим, як викликати співробітника сервісного центру, подивіться можливе рішення проблеми в таблиці нижче.

ПДК

Проблема	Рішення
Пульт не працює	<ul style="list-style-type: none"> •Сіли батарейки. Замініть їх новими. •Перевірте, чи підходять дані батарейки. •Перевірте, чи підключений телевізор до електромережі.

Відео і аудіо

Проблема	Рішення
Немає зображення (екран не світиться), і немає звуку	<ul style="list-style-type: none"> •Перевірте, чи підключений телевізор до електромережі. •Натисніть POWER на телевізорі або на пульті. •Переключіть на інший канал. Можливі неполадки на телестудії.
Темне, неякісне зображення (екран світиться), нормальний звук	<ul style="list-style-type: none"> •Оберіть правильний режим зображення. •Відрегулюйте яскравість в налаштуваннях.
Немає кольорів/ темне зображення/ кольори неправильні	<ul style="list-style-type: none"> •Відрегулюйте насиченість кольору в налаштуваннях відео.
На екрані тільки сніг і шум	<ul style="list-style-type: none"> •Перевірте з'єднання з антеною. •Переключіть на інший канал. Можливі неполадки на телестудії.

Рябі лінії або смуги	<ul style="list-style-type: none"> •Відрегулюйте антену. •Розташуйте телевізор подалі від джерел перешкод, таких як машини, неонові вивіски, фени.
Зображення двоїться	<ul style="list-style-type: none"> •Вузьконаправлена зовнішня антена або кабелі можуть усунути проблему.
Гарне зображення, але немає звуку	<ul style="list-style-type: none"> •Можливо, звук вимкнений. Натисніть MUTE, щоб увімкнути звук. •Перевірте, щоб стерео режим був увімкнений на стерео або моно.
Звукові перешкоди	<ul style="list-style-type: none"> •Звукові перешкоди можуть виникати, якщо поблизу використовується засіб комунікації з інфрачервоним випромінюванням (наприклад, бездротові навушники). Відсуньте таке обладнання від телевізора, поки перешкоди не припиняться.

Інше

Проблема	Рішення
Один або декілька каналів не показуються	<ul style="list-style-type: none"> •Можливо, ці канали заблоковані. Розблокуйте їх. •Можливо, ці канали призначені як пропущені в списку каналів. Ви можете активувати їх в списку каналів або обрати їх кнопками з цифрами 0-9.
Деякі функції недоступні	<ul style="list-style-type: none"> •Якщо опція налаштування сірого кольору, це означає, що опція недоступна в поточному режимі введення.
Кнопки на панелі не працюють	<ul style="list-style-type: none"> •Вийміть штепсель з розетки і зачекайте кілька секунд. Потім вставте штепсель в розетку і увімкніть телевізор.

УВАГА! Не намагайтеся самостійно ремонтувати поламаний телевізор.

ТЕХНІЧНІ ХАРАКТЕРИСТИКИ

Потужність: 60 Вт
Номинальна напруга: 220-240 В
Номинальна частота: 50/60 Гц
Номинальна сила струму: < 1 А
Розмір екрана: 40"
FHD роздільна здатність: 1920x1080
Вага нетто: 6.5 kg
Вага брутто: 8.0 kg

КОМПЛЕКТАЦІЯ

LED ТЕЛЕВІЗОР	1
ІНСТРУКЦІЯ З ЕКСПЛУАТАЦІЇ З ГАРАНТІЙНИМ ТАЛОНОМ	1
УПАКОВКА	1
ПУЛЬТ ДК	1

БЕЗПЕКА НАВКОЛИШНЬОГО СЕРЕДОВИЩА. УТИЛІЗАЦІЯ



Ви можете допомогти в охороні навколишнього середовища! Будь ласка, дотримуйтесь місцевих правил: передавайте непрацююче електричне обладнання у відповідний центр утилізації відходів.

Виробник залишає за собою право вносити зміни в технічні характеристики й дизайн виробів.



Saturn®

**МЕЖДУНАРОДНЫЕ ГАРАНТИЙНЫЕ
ОБЯЗАТЕЛЬСТВА**

**INTERNATIONAL
MANUFACTURER'S WARRANTY**

**МІЖНАРОДНІ ГАРАНТІЙНІ
ЗОБОВ'ЯЗАННЯ**

MEZINÁRODNÍ ZÁRUKA

INTERNATIONAL MANUFACTURER'S WARRANTY

The Warranty is provided for the period of 2 years or more if the Law on User Right of the country where the appliance was bought provides for a greater minimum warranty period.

All terms of warranty comply with to the Law on Protection of the Consumer Rights and are governed by the legislation of the country where the product was bought. The warranty and free of charge repair are provided in any country where the product is delivered to by Saturn Home Appliances or authorized representative thereof, and where no restriction of import or other legal provisions interfere with rendering of warranty services and free of charge repair.

Cases uncovered by the warranty and free of charge repair:

1. Guarantee coupon is filled in improperly.
2. The product has become inoperable because of the Buyer's nonobservance of the service regulations indicated in the instruction.
3. The product was used for professional, commercial or industrial purposes (except for the models, specially intended for this purpose that is indicated in the instruction).
4. The product has external mechanical damage or damage caused by penetration of the liquid inside, dust, insects and other foreign objects.
5. The product has damages caused by non-observance of the rules of power supply from batteries, mains or accumulators.
6. The product was exposed to opening, repair or modification of design by the persons, unauthorized to repair; independent cleaning of internal mechanisms etc. was made.
7. The product has natural wear of parts with limited service life, expendables etc.
8. The product has deposits of scale inside or outside of fire-bar elements, irrespective of used water quality.
9. The product has damages caused by effect of high (low) temperatures or fire on non-heat resistant parts of the product.
10. The product has damages of accessories and nozzles which are included into the complete set of product shipment (filters, grids, bags, flasks, cups, covers, knives, sealing rings, graters, disks, plates, tubes, hoses, brushes, and also power cords, headphone cords etc.).
11. A defect was a result of inappropriate installing of the appliance by non-specialists of the supplier's authorized service center.

Note: the product should be clean before handing over to the service center.

On the warranty service and repair, please contact the authorized service centers of "Saturn Home Appliances".

MEZINÁRODNÍ ZÁRUKA

Záruka se poskytuje na dobu 2 roky. V případě že Zákon na ochranu spotřebitele daně země nařizuje delší dobu, prodlužuje se záruka na tuto dobu.

Veškeré záruční podmínky odpovídají Zákonu o ochraně práv uživatelů a jsou řízené zákonodárstvím státu, kde byl výrobek koupen. Záruka a bezplatná oprava se poskytují v každém státě, kam jsou výrobky dodané společností „Saturn Home Appliances“ nebo jejím zplnomocněným zástupcem a kde nejsou žádná omezení na dovoz nebo jiné právní předpisy omezující poskytnutí záručního servisu a bezplatné opravy.

Případy, na které se záruka a bezplatná oprava nevztahují

1. Záruční list je vyplněn nesprávně.
2. Výrobek byl poškozen kvůli tomu, že zákazník nesplnil pravidla použití, která jsou uvedena v návodu.
3. Výrobek byl používán k profesionálním, komerčním nebo průmyslovým účelům (kromě modelů speciálně určených pro tyto účely, což je uvedeno v návodu).
4. Výrobek má vnější mechanická poškození nebo poškození, vyvolaná tím, že se dovnitř dostala tekutina, prach, hmyz a jiné cizí předměty.
5. Výrobek má poškození, která jsou vyvolaná nesplněním pravidel napájení od baterií, sítě nebo akumulátorů.
6. Výrobek rozebírali, opravovali nebo měnili jeho konstrukci lidé, kteří nebyli zplnomocněni k opravě, bylo provedeno samostatné čištění vnitřních mechanismů a pod.
7. Výrobek má přirozené opotřebení dílů s omezenou dobou použití, spotřebních materiálů atd.
8. Výrobek má vrstvu usazeniny uvnitř nebo zvenku termoelektrických ohříváčů, bez ohledu na kvalitu používané vody.
9. Výrobek má poškození, která jsou vyvolaná působením vysokých (nízkých) teplot nebo ohně na termonestabilní části výrobku.
10. Výrobek má poškozené příslušenství a nástavce, které jsou dodané spolu s výrobkem (filtry, sítka, sáčky, baňky, mísy, víka, nože, šlehače, struhadla, kotouče, talíře, trubky, hadice, kartáče a také síťové šňůry, sluchátkové šňůry atd.).
11. Vada je důsledkem nesprávné instalace výrobku neoprávněnou osobou.

Poznámka: výrobek se musí dávat na opravu pouze v čisté podobě.

V otázkách záručního servisu a oprav se obračejte na autorizovaná servisní střediska společnosti „Saturn Home Appliances“.

МЕЖДУНАРОДНЫЕ ГАРАНТИЙНЫЕ ОБЯЗАТЕЛЬСТВА

Гарантия на изделие предоставляется на срок 2 года или более в случае, если Законом о защите прав потребителей страны, в которой было приобретено изделие, предусмотрен больший минимальный срок гарантии.

Все условия гарантии соответствуют Закону о защите прав потребителей и регулируются законодательством страны, в которой приобретено изделие. Гарантия и бесплатный ремонт предоставляются в любой стране, в которую изделие поставляется компанией «Saturn Home Appliances» или ее уполномоченным представителем, и где никакие ограничения по импорту или другие правовые положения не препятствуют предоставлению гарантийного обслуживания и бесплатного ремонта.

Случаи, на которые гарантия и бесплатный ремонт не распространяются:

1. Гарантийный талон заполнен неправильно.
2. Изделие вышло из строя из-за несоблюдения Покупателем правил эксплуатации, указанных в инструкции.
3. Изделие использовалось в профессиональных, коммерческих или промышленных целях (кроме специально предназначенных для того моделей, о чем указано в инструкции).
4. Изделие имеет внешние механические повреждения или повреждения, вызванные попаданием внутрь жидкости, пыли, насекомых и др. посторонних предметов.
5. Изделие имеет повреждения, вызванные несоблюдением правил питания от батарей, сети или аккумуляторов.
6. Изделие подвергалось вскрытию, ремонту или изменению конструкции лицами, не уполномоченными на ремонт; производилась самостоятельная чистка внутренних механизмов и т.д.
7. Изделие имеет естественный износ частей с ограниченным сроком службы, расходных материалов и т.д.
8. Изделие имеет отложение накипи внутри или снаружи ТЭНов, независимо от качества используемой воды.
9. Изделие имеет повреждения, вызванные воздействием высоких (низких) температур или огня на нетермостойкие части изделия.
10. Изделие имеет повреждения принадлежностей и насадок, входящих в комплект поставки изделия (фильтров, сеток, мешков, колб, чаш, крышек, ножей, венчиков, терок, дисков, тарелок, трубок, шлангов, щеток, а также сетевых шнуров, шнуров наушников и т.д.).
11. Дефект возник в результате некорректной установки изделия не специалистами уполномоченного сервисного центра поставщика.

Примечание: изделие сдается в ремонт исключительно в чистом виде.

По вопросам гарантийного обслуживания и ремонта обращайтесь в специализированные сервисные центры фирмы «Saturn Home Appliances».

Перечень сервисных центров постоянно меняется. Посмотреть актуальный перечень специализированных сервисных центров можно на сайте:
<http://saturn.ua/ru/servis>, или узнать по телефону горячей линии:

0-800 505-27-09

Город, адрес	Название АСЦ	Телефон	МБТ	Сплит- системы	LCD	СМА	Мороз, лари
г. Азов, ул. Привокзальная, 4	«МИР СЕРВИСА»	8(988) 993-37-78	+		+	+	+
г. Альметьевск, ул. К. Цеткин, 18а	Сервисный Центр ИП Валиуллин М.Р.	8(8553) 32-22-11 8(960) 047-22-11	+	+	+	+	+
г. Апшеронск, Краснодарский край, ул. Ворошилова, 109	Абсолют-сервис	8(86152) 2-81-99	+	+	+	+	+
г. Архангельск, ул. Котласская, 1, кор. 1, офис 12	«ВЕГА-29»	8(8182) 44-15-55	+				
г. Астрахань, ул. Савушкина, 47	ООО ПКЦ «ВДВ»	8(8512) 25-19-39 8(8512) 25-12-00	+	+	+		
г. Астрахань, ул. Кирова, 54	«Радиомастерская»	8(8512)50-19-97	+		+		
г. Астрахань, ул. Максаковой, 16, 2 этаж, комн.77	СЦ «Ремонтная Бригада»	8(8512)54-67-67 8(8512)54-91-91		+		+	+
г. Ахтубинск, м-н Мелиораторов, 15	ООО «Ковчег»	8(85141) 3-61-25	+	+	+	+	+
г. Ахтубинск, ул. Волгоградская, д.8	«СКВ Сервис»	8(927) 565-11-56	+	+	+	+	+
г. Ахтубинск, ул. Панфилова, 32	Сервисный Центр ИП Комаров Николай	8(927) 552-47-21 8(937) 122-13-99				+	+
г. Ачинск, ул. Кирова, 4 А	СЦ «ВИД-Сервис»	8(39151) 5-90-94 8(983) 158-21-94	+			+	+
г. Барнаул, ул. Пролетарская, 113	ООО «Диод»	8(3852) 63-94-02	+		+	+	+
г. Барнаул, ул. Пролетарская, д.114	«Сибстайл»	8(3852) 20-25-52 8(3852) 69-60-09		+			+
г. Батайск, пер. Книжный, 9, кв.25	ИП Кулешов А.П.	8(905) 425-604-73	+	+	+		
г. Батайск, ул. Матросова, 37	Центральный Сервисный Центр	8(8635) 47-47-72 8(8635) 47-47-72	+	+	+	+	+
г. Белгород, ул. Железнодорожная, 79В, 2 этаж.	СЦ «Регион-Сервис»	8(980) 521-76-16	+				
г. Белореченск, ул. Мира, 63	ООО «Дело техники»	8(86155) 3-11-00 8(918) 980-64-75	+	+	+	+	+
г. Благовещенск, ул. Кузнечная, 63	СЦ «Radmond»	8(4162) 21-00-88 8(4162) 54-01-23	+				
г. Брянск, ул. Ульянова, 36	СЦ «Техномастер»	8(4832) 68-71-75	+	+	+	+	+
г. Брянск, проезд Московский, 3	ООО «Центр Климата»	8(4832) 63-06-00 8(4832) 33-15-61		+			
г. Бугуруслан, ул. Транспортная, 18	«Рембыттехника»	8(3535) 23-23-98 8(922) 802-21-58	+	+	+	+	+

г. Буденновск, ул. Октябрьская, 84	ИП Цивенов Д.С.	8(86559) 2-08-02 8(86559) 5-29-71	+	+	+	+	+
г. Буденновск, пер. Рабочий, 1	Арутюнян Гарник Гургенович	8(928) 92-00-497 8(86559) 2-07-17					+
г. Буйнакс, ул. Шамиля, 136/4	Техник-ise	8(964) 013-00-59	+	+	+	+	+
г. Владимир, ул. Батурина, 39	ООО «ДОМСЕРВИС»	8(4922) 44-72-80 8(4922) 44-72-81	+	+	+	+	+
г. Волгоград, ул. Елецкая, 173	ООО «МастерКласс»	8(8442) 97-50-10 8(960) 883-59-00		+			
г. Волгоград, ул. Томская, 4А	ИП Спицын С.В.	8(8442) 98-16-47 8(8442) 53-06-04	+	+	+	+	+
г. Волгоград, ул. М. Балонина, 11 Г	ООО «Спец-Холод»	8(8442) 37-16-74 8(8442) 37-69-03		+			
Волгоградская обл., Калачевский р-н, п. Береславка	Сервисный Центр «ТехноБыт»	8(961) 688-53-48		+			
Волгоградская обл., р.п. Быково, ул. Калинина, 9	Сервисный Центр ИП Рахимов Ренат	8(927) 521-52-00		+		+	+
Волгоградская обл., п. Елань, ул. Л. Толстого, 32	Сервисный Центр ИП Егоров Юрий	8(937) 722-68-12				+	+
Волгоградская обл., р.п. Октябрьский, ул. Кругликова, 158	Сервисный Центр ИП Макеев Юрий	8(937) 730-66-03		+		+	+
Волгоградская обл., г. Суrowsикино	Сервисный Центр ИП Караичев Алексей	8(904) 404-14-55				+	+
г. Волгодонск, Ростовская обл., пр-т. Строителей, 12/15	СЦ «Master»	8(928) 126-63-66	+		+		
г. Волгодонск, ул. Ленина, 110	«Х МОБАЙЛ»	8(961) 41-001-71 8(918) 500-54-99	+	+	+	+	+
Вологодская обл., п. Рубцово, 1а	ООО «МИГ»	8(8172) 52-72-51	+		+		
г. Воронеж, ул. Б. Хмельницкого, 46	СЦ «ТЕХНО»	8(473) 260-09-08 8(473) 240-57-73	+		+	+	
г. Воронеж, ул. Рижская, д. 12-15	ООО «АМГ»	8(920) 436-08-52 8(960) 131-17-99		+			
г. Горно-Алтайск, пер. Жукова, 13	СЦ «Викс»	8(38822) 6-23-32	+		+	+	+
г. Грозный, ул. Дадин Айбики, 48	«Арсгир»	8-962-655-20-00	+	+	+	+	+
г. Грозный, ул. Угольная, 308	ИП Лачиев Р. М.Ч	8-962-753-67-67	+				
Грозный, ул. Маяковского, 17 в	ООО «Алиф»	8(8712) 22-49-21 8(928) 001-33-03	+	+	+	+	+
г. Дзержинск, Нижегородская обл., ул. Чапаева, 68	Мастерская «СЕРВИС ПЛЮС»	8(8313) 21-14-14	+		+		
г. Дзержинск, пр. Циолковского, 54	СЦ «Кварц»	8(8313) 20-56-00	+	+	+	+	

г. Димитровград, ул. Октябрьская, 63	АСЦ «ЭлКом Сервис»	8(84235) 2-86-59 8(84235) 9-14-64	+		+	+	+
г. Ейск, ул. Пушкина, 84	АСЦ «Техносервис»	8(86132) 2-11-71 8(86132) 3-66-02	+	+	+	+	+
г. Ейск, ул. Маяковского, 55	СЦ «Гарант»	8(86132)5-05-00	+	+		+	+
г. Екатеринбург, ул. Походная, 81, офис 3	СЦ «Элитдетальсервис»	8(343) 361-11-77 8(343) 361-11-78	+		+	+	+
г. Екатеринбург, ул. Амундсена, 64	Мастерская «Ремонт бытовой техники и электроники»	8(343) 240-26-60	+		+		
г. Екатеринбург, ул. Кислородная, 7А, офис 201	Сервисный центр «GOLD»	8(919) 372-28-04		+			+
г. Екатеринбург, ул. Д. Зверева, 31, А, оф.2	СЦ «Мастер-Сервис»	8(343) 385-12-89	+	+	+	+	+
г. Елец, Липецкая обл., ул. Октябрьская, 47	ООО фирма «ПОЛЮС»	8(47467) 4-12-08 8(47467) 4-33-17	+		+		
г. Зерноград, ул. им. Косарева, 22	ИП Поддубный Л.Ю.	8(86359) 4-32-23 8(86359) 4-06-42		+			
г. Иваново, ул. Дзержинского, 45/6	ООО «Спектр- Сервис»	8(4932) 335185 8(4932) 335236	+	+	+	+	+
г. Изобильный, мк-н. «Радуга» №7 (рынок «Светлана»)	«Автоматика 26»	8(86545) 2-74-74		+			
г. Ижевск, ул. Азина, 4	ООО «АРГУС- Сервис»	8(3412) 30-79-79 8(3412) 30-83-07	+		+	+	+
г. Ижевск, ул. М. Горького, 76	ООО «АРГУС- Сервис»	8(3412) 78-76-85 8(3412) 78-06-64	+		+	+	+
г. Ижевск, ул. Буммашевская, 7/1, офис 301, 307	«Климат-Контроль»	8(3412) 44-60-40 8(3412) 44-60-67		+			
г. Йошкар-Ола, ул. Воинов Интернационалистов, 24а	СЦ «Аквамарин»	8(8362) 24-11-24 8(8362) 25-55-40	+	+	+	+	
г. Иркутск, ул. Академическая, 24	ООО «Мастер ТВ»	8(3952) 42-55-76 8(3952) 78-15-83	+		+	+	
г. Иркутск, ул. Сурнова, 56	СЦ «Комту»	8(3952) 28-74-50 8(3952) 76-71-75		+		+	+
г. Ишим, ул. Карасульская, 183	ООО «Домотехника- сервис»	8(34551) 7-46-31					+
г. Казань, ул. Гвардеская, 9А	АСЦ «VIP-SERVIS»	8(843) 258-92-15	+		+	+	
г. Казань, ул. Восстания, 100, кор. 45	Сервисный центр «Элнет»	8(843) 240-64-94	+	+	+	+	+
г. Калининград, Московский пр-т, д. 163	«1000 мелочей сервис»	8(4012) 58-83-54 8(4012) 76-04-77	+		+		
г. Каменск-Уральский, ул. Исетская, 336	Техноцентр-Сервис	8(3439) 39-95-20 8(34399) 34-74-40	+	+	+	+	+

г. Камышин, ул. Ленина, 6В	ООО СЦ «Альфа»	8(84457) 9-17-43 8(84457) 9-45-89	+	+	+	+	+
г. Карабулак, ул. Джабагиева, 157	ИП Хамхоев И.М.	8(8734) 44-42-44	+	+		+	+
г. Кемерово, пр. Октябрьский, 53/2	ВК-Сервис	8(3842) 35-39-67	+			+	
г. Кизляр, пер. Рыбный 17	«Терек»	8(87239) 2-33-55 8(87239) 3-01-77	+	+	+	+	+
г. Киров, ул. Некрасова, 42	ООО «Экран- Сервис»	8(8332) 56-25-95 8(8332) 54-70-77	+		+	+	
г. Константиновск, ул. Коммунистическая, 96 Б	«Эверест»	8(86393) 2-10-43		+			
г. Константиновск, Ростовская обл., пер. Студенческий, 9	Макаров-ЮГ	8(988) 548-24-36	+		+		
г. Кореновск, ул. Пурыхина, 2, кор. А	ИП Бондаренко А.В.	8(86142) 4-43-59	+	+	+	+	+
г. Кореновск, ул. Ярославская, 1	«Сервис Бытовой Техники»	8(918) 936-36-53		+		+	+
г. Краснодар, ул. Новороссийская, 3	«Абсолют-сервис	8(861) 267-50-88	+	+	+	+	+
г. Краснодар, ул. Академика Лукьяненко, 103, оф.55	«М-Сервис-Юг»	8(861) 222-64-13 8(861) 222-85-55 8(905) 408-08-38	+	+	+	+	+
г. Краснодар, ул. Воронежская, 16	ТЕХНОЛОГИИ КОМФОРТА	8(861) 235-49-68	+	+	+	+	+
г. Краснодар, ул. Белозерная, 1\1	«БАТ-СЕРВИС»	8(918) 102-00-10 8(961) 501-92-22	+	+	+	+	+
Краснодарский край, ст. Брюховецкая, ул. Энгельса, 106 Б	СЦ «Офисная Техника»	8(86156) 3-40-40 8(918) 990-35-04	+		+	+	
Краснодарский край, ст. Каневская, ул. Свердликова, 116	ИП Галишников А.А.	8(86164) 7-01-22		+			
Краснодарский край, ст. Ленинградская, ул. Жлобы, 57 Г	ООО «Уманьбытсервис»	8(86145) 3-78-74		+			+
Краснодарский край, ст. Стародеревянковская, ул. Комсомольская, 25	ООО «ЭлитСервис»	8(86164) 65-4-95 8(918) 355-81-70	+	+		+	+
Краснодарский край, ст. Староминская, ул. Толстого, 1	ИП Галишников А.А.	8(86153) 4-16-70		+			
Краснодарский край, ст. Старощербиновская, ул. Шевченко, 242, кв. 1	ИП Притула И.В.	8(86 151) 4-10-92	+	+	+	+	+
г. Красноярск, ул. Дудинская, 6	ООО «Сибирский мастер»	8(3912) 92-92-22 8(3912) 41-78-88	+	+	+	+	+
г. Красноярск, ул. Дудинская, 1	СЦ «Электроальянс»	8(3912) 93-54-33 8(3912) 94-52-82	+	+	+	+	+

г. Курск, ул. Студенческая, 36-А, ул. Сумская, д. 37-Б	СЦ «Маяк+»	8(4712) 50-85-90 8(4712) 35-04-91	+	+	+	+		
г. Курск, ул. Садовая, 5	ООО «Первая Сервисная Компания»	8(4712) 51-45-75	+	+	+	+	+	
г. Курск, ул. Добролюбова, 17	ООО «Первая Сервисная Компания»	8(4712) 54-74-24	+	+	+	+	+	
г. Лабинск, Краснодарский край, ул. Турчанинова, 2	ООО «БЫТСЕРВИС»	8(86169) 7-39-99 8(86169) 7-24-96	+	+	+	+	+	
г. Липецк, ул. Космонавтов, 66	ООО «Владон»	8(4742) 33-45-65 8(4742) 33-45-95	+	+	+	+	+	
г. Майкоп, ул.Димитровград, 25	ООО «Электрон-Сервис»	8(8772) 55-62-38		+				+
г. Махачкала, ул. М. Гаджиева, 164	Сервисный центр «РОСАМ»	8(8722) 93-30-73	+	+	+	+	+	
г. Махачкала, пр-кт Акушинского 14-линия, 21	«Техник-ise»	8(8722) 63-23-94 8(8722) 93-55-15	+	+	+	+	+	
г. Миллерово, Ростовская обл., ул. Калинина, 11	СЦ «Мастер Плюс»	8(86385) 2-33-26 8(960) 458-07-11	+	+			+	+
г. Морозовск, ул. Советская, 9 А	«Х МОБАЙЛ»	8(909) 401-35-21	+	+	+	+	+	
г. Москва, б-р Маршала Рокоссовского, 3 (м.ул. Подбельского)	Технический Центр «Юник»	8(495) 721-30-70 8(499) 168-05-19 8(499) 168-47-15	+		+	+	+	
г. Набережные Челны, ул. Вахитова, 20 (30/05)	Сервисный Центр «ТриО»	8(8552) 359002 8(8522) 359042	+	+	+	+	+	
г. Набережные Челны, пр-т. Московский, 154 (52/28)	АСЦ «VIP-SERVIS»	8(8552) 99-91-45	+	+	+	+	+	
г. Нальчик, пр-т. Ленина, 24	ООО «Алфа-Сервис»	8(8662) 42-04-30 8(8662) 42-12-21	+		+	+		
г. Невинномыск, ул. Гагарина, 55	СЦ «ЭДВИС»	8(86554) 5-59-77 8(86554) 3-67-57	+	+	+	+	+	
г. Нефтекамск, ул. Победы, 10А	АСЦ «Техно-Мастер»	8(34783) 3-43-44	+	+	+	+	+	
г. Нижнекамск, ул. Кайманова, 9 (маг. «Ак Калфак»)	«Техника»	8(8555) 48-08-80 8(917) 906-60-06	+		+	+	+	
г. Нижний Новгород, ул. Марата, 51	ООО «Прок-Сервис»	8 (831) 220-84-94 8 (831) 413-82-91	+		+			
г. Нижний Новгород, ул. Ларина, 18А	ООО «Бытовая Автоматика-Сервис»	8(831) 46-18-848		+				+
г. Нижний Новгород, ул. Коновалова, 6		8(831) 46-18-848		+				+
г. Новокузнецк, Кемеровская обл., ул. Грдины, 18	ООО «Сибсервис»	8(3843) 20-31-33	+		+	+	+	

г. Новомосковск, ул. Московская, 21/27	ООО «ЕСКО»	8(48762) 6-46-46	+	+	+	+	+
г. Новороссийск, ул. Серова, 14	ООО «АРГОН- СЕРВИС»	8(8617) 63-11-15 8(8617) 63-03-95	+		+	+	
г. Новосибирск, ул. Королёва, 17А	ООО «К-техника»	8(383)274-99-33 8(383) 274-99-45	+		+		
г. Новосибирск, ул. Воинская, 63, кор. 3	ООО «Керамика»	8(383) 210-59-49 8(383) 210-52-92	+		+	+	
г. Новосибирск, ул. Котовского, 2	«Сервис Центр»	8(383) 351-39-19	+		+		
г. Новошахтинск, пл. Базарная, 24А	«ЭлектроМир	8(86369) 3-74-75 8(928) 609-35-85	+	+	+		
г. Оренбург, ул. Космическая, 4	ИП Бабина Т.В.	8(3532) 36-87-94	+			+	+
г.Омск, ул. 5-я Кордная, 1	АСЦ «Вес-Трэйд»	8(3812) 577-092 8(3812) 576-329	+		+		
г. Омск, ул. Лермонтова, 194	ООО «Домотехника- сервис»	8(3812) 36-74-01					+
г. Омск, ул. Б. Хмельницкого, 130	«Гарантийная мастерская»	8(3812) 36-42-02	+	+	+	+	
г. Орск, ул. Батумская, 25	«Айс-Сервис+»	8(3537) 37-23-83	+	+	+	+	+
г. Орск, пр. Ленина, 11	ООО «Гранд- Сервис»	8(3537) 35-79-93 8(3537) 20-60-70	+	+	+	+	+
г. Орск, ул. Грозненская, 11-А	ООО «Гранд- Сервис»	8(3537) 35-79-93 8(987) 796-00-19	+	+	+	+	+
г. Пермь, ул. Деревообделочная, 3, кор. Б	ООО «СК-Сервис»	8(342) 221-40-99	+	+	+	+	+
г. Пермь, ул. Маршрутная, 19, кор. 1	СЦ «Энерго-климат»	8(342) 240-88-88 8(342) 205-57-88	+	+	+	+	+
г. Пермь, ул. Маршрутная, 11	СЦ «Энергоклимат»	8(342) 240-93-35 8(342) 240-93-24		+			
г. Петрозаводск, ул. Северная, 11	«Алкор-Сервис»	8(8142) 78-06-93 8(8142) 70-65-48	+		+		
г. Прокопьевск, ул. Обручева, 39-5	ИП Сюткин В.В.	8(3846) 69-33-00	+	+	+	+	+
г. Псков, ул. Труда, 11	ООО «Ремонт и Сервис»	8 (8112)-53-86-30 8 (8112)-53-86-50	+		+		+
г. Пятигорск, ул. 5-ый Переулок, 13	Сервисный Центр	8(8793) 98-70-11 8-918-743-69-46	+	+	+	+	+
г. Россошь, Воронежская обл., ул. Малиновского, 50-Е	Региональная Сервисная Компания	8(47396) 48-911	+	+	+	+	+
г. Россошь, Воронежская обл., ул. Простеева 18 стр.1	Региональная Сервисная Компания	8(47396) 47-676	+	+	+	+	+
г. Ростов-на-Дону, ул. Евдокимова, 37 В	ООО «Максим- Сервис»	8(863) 250-47-77	+		+		
г. Ростов-на-Дону, пр. Шолохова, 7	«Алиса-Сервис»	8(863) 227-60-90 8(863) 299-00-50	+	+	+	+	+

г. Ростов-на-Дону ул. 50-летия Ростсельмаша, 1/52, офис 55	ООО «Мастер»	8(863) 21-92-112 8(800) 100-51-52	+	+	+	+	+
Ростовская обл., ст. Багаевская, ул. Трюта, 11-А/17-А	ИП Иванов А.П.	8(906) 453-35-81	+		+		
Ростовская обл., ст. Егорлыкская, ул. Ворошилова, 14	«Всё Для Дома»	8(86370) 2-19-50	+	+	+	+	+
г. Рыбинск, Ярославская обл., ул. Свободы 12	Сервисная служба «ТЕХНОСЕРВИС»	8(4855) 22-04-77 8(4855) 25-38-60	+	+	+	+	+
г. Рыбинск, Ярославская обл., ул. Моторостроителей, 21	Сервисная служба «ТЕХНОСЕРВИС»	8(4855) 24-31-21	+	+	+	+	+
г. Рязань, ул. Пушкина, 14, кор. 1	ООО «Гарант-Климат»	8(4912) 76-88-01 8(4912) 40-30-30	+	+	+	+	+
г. Рязань, ул. Касимовское шоссе, 42-А	ООО «Гарант-Климат»	8(4912) 41-33-02	+	+	+	+	+
г. Самара, ул. Ленинградская, 100/ ул. Ленинская, 56	ООО «Спец-Мастер»	8(846) 990-37-51 8(846) 240-98-17	+	+	+	+	+
г. Самара, ул. Свободы, 149	ООО «СК-Сервис-Самара»	(846) 979-9-979	+	+	+	+	+
г. Санкт-Петербург, пр. Обуховской обороны, 197	ООО «Евросервис XXI»	8(812) 600-11-97	+	+	+	+	
г. Санкт-Петербург, пр. Стачек, 41- А	ООО «Прогресс-Сервис»	8(812) 325-36-56 8(812) 325-36-57	+		+	+	
г. Санкт-Петербург, ул. Магнитогорская, 11, 36-Н, лит. И	ООО «БИТ-95»	8(812) 822-18-00 8(812) 320-06-61	+				
г. Саранск, ул. Садовая, 1	ООО «ТЕСТ-СЕРВИС»	8(8342) 23-05-91 8(8342) 47-48-59	+	+	+		
г. Саратов, ул. Большая Садовая, 95	ООО «ТРАНССЕРВИС-Саратов»	8(8452) 52-81-21 8(8452) 52-83-84	+	+	+	+	+
г. Сергиев Посад, пр-т. Красной Армии, 253-А	СП «Городская Служба Бытового Сервиса»	8(496) 547-04-95 8(496) 549-32-79	+	+		+	+
г. Серпухов, ул. Советская, 47	БЮРО РЕМОНТА «АЛЬФА-S»	8(963) 624-49-46				+	+
г. Смоленск, ул. Крупской, 44	СЦ «АТЛАНТ»	8(4812) 45-05-13 8(920) 333-09-44	+	+	+	+	+
г. Сочи, ул. Донская, 90	ООО «ДЭЛ»	8(8622) 55-51-19 8(8622) 55-01-08	+			+	+
г. Ставрополь, ул. Пушкина, 63	ООО «Унисервис»	8(8652) 24-30-14 8(8652) 23-31-81	+	+	+	+	+
г. Ставрополь, пр. Кулакова, 15-Е, оф. 21	«Мир Климата»	8(8652) 95-53-68 8(8652) 95-61-90		+			
г. Ставрополь, пр. Буйнакского, 3/4	«Империя Климата»	8(8652) 44-88-66		+			

г. Старый Оскол, Белгородская обл., м-н. Лебединец, 1а	ЗАО «АВАНТАЖ- ИНФОРМ»	8(4725) 24-62-27 8(4725) 24-73-49	+	+	+			
г. Стерлитамак, Республика Башкортостан, ул. Худайбердина, 158	ООО «Сервис- Технос»	8(3473) 20-12-13 8(3473) 20-27-70	+		+	+	+	
г. Сыктывкар, Респуб. Коми, ул. Гаражная, 25	«ТехСервис»	8(8212) 22-95-29 8(8212) 29-12-20	+	+	+	+	+	
г. Тамбов, ул. Мичуринская, 137-А	ООО «БВС-2000»	8(4752) 56-19-42 8(4752) 56-19-44	+	+	+	+	+	
г. Тверь, б-р. Шмидта, 18	СЦ «СПЕКТР»	8(4822) 47-65-65 8(4822) 47-58-58	+	+	+	+	+	
г. Тимашевск, Краснодарский кр., ул. Ленина, 24/2	Сервис бытовой техники	8(86130) 4-86-59 8(918)147-02-03	+	+			+	+
г. Тихорецк, ул. Гоголя, 2/2	АСЦ «БЫТ-СЕРВИС»	8(86196) 7-20-53	+	+	+	+	+	
г. Тольятти, ул. Мира, 48	ООО «Волга Техника+»	8(8482) 22-72-41 8(8482) 22-71-85 8(8482) 61-65-64	+	+	+	+	+	
г. Тула, пр. Ленина, 115 Б	ООО «Виксам»	8(910) 949-68-44 8(953) 182-61-82	+	+	+	+	+	
г. Тюмень, ул. Республики, 169/5	СЦ «Пульсар»	8(3452) 75-95-08 8(3452) 20-82-65	+		+	+		
г. Тюмень, ул. Николая Зелинского, 24	СЦ «КАНИФОЛЬ»	8(9292) 69-56-60; 60-56-60- городск.	+	+	+	+	+	
г. Тюмень, ул. Ватутина, 55	Сервисный Центр«Ваш Дом»	8(3452) 47-35-69	+		+	+	+	
г. Улан-Удэ, ул. Ербанова, 28	СЦ «Мастер»	8(3012) 21-89-63	+		+	+	+	
г. Ульяновск, ул. Metallистов, д.16/7	АСЦ «Современный сервис»	8(8422) 73-44-22 8(8422) 73-29-19	+	+			+	+
г. Уфа, ул. Академика Королева, 6/1	ООО «Бирюса- сервис»	8(347) 236-57-07	+		+			
г. Уфа, пр-т. Салавата Юлаева, 59	«Импорт-сервис»	(347) 2281701	+		+	+	+	
г. Уфа, ул. Мира, 7; ул. Менделеева, 153; пр. Октября, 42	СЦ «Дженерал»	8(347) 279-90-70 8(347) 241-62-02						+
г. Хасавюрт, ул. Махачкалинская, 70-А	«Техник-ise»	8(928) 048-93-10	+	+	+	+	+	
г. Цимлянск, Ростовская обл., ул. Социалистическая, 15-А	«Телерадиотовары»	8(86391) 2-18-06	+		+			
г. Чебоксары, ул. Гагарина, 36	ЗАО «Телерадиосервис»	8(8352) 62-30-97 8(4942) 63-20-98	+		+			
г. Челябинск, ул. Производственная, 8Б	Рембыттехника	8(351) 239-39-34 8(351) 239-39-35	+	+	+	+	+	
г. Челябинск, ул. Ворошилова, 57 В, оф. 3	ООО РСЦ «Подобус»	8(351) 225-13-13 8(351) 236-12-40	+		+	+	+	

г. Черкесск, пр. Ленина, 340-В	АСЦ «ЮГ-СЕРВИС»	8(8782) 27-30-60 8(8782) 27-70-77	+	+	+	+	+
г. Черкесск, ул. Первомайская, 48, оф. 11	АСЦ «Мак.Сим. »	8(8782) 25-04-66 8(8782) 25-19-15	+	+	+	+	+
г. Черкесск, Пятигорское шоссе, 13	СЦ «КАВКАЗ- СЕРВИС»	8(8782) 23-91-26 8(928) 385-22-42	+	+	+	+	+
г. Чита, ул. Токмакова, 33	«Центрбытсервис»	8(3022) 36-39-36 8(3022) 36-39-32	+	+	+	+	+
г. Шахты, Ростовская обл., ул. Садовая, 1	ТехноСервис	8(904) 345-83-18	+	+	+	+	+
г. Элиста, 3-й микрорайон, 21-А	«СКВ Сервис»	8(84722) 9-52-07 8(937) 469-52-07	+	+	+	+	+
г. Энгельс, ул. Петровская, 57	«Ремонт-сервис»	8(8453) 55-80-89 8(964) 848-45-06	+		+	+	+
г. Ярославль, ул. Угличская, 12	ООО «Трио-Сервис»	8(4852) 25-94-83	+		+		

МІЖНАРОДНІ ГАРАНТІЙНІ ЗОБОВ'ЯЗАННЯ

Гарантія на виріб надається на термін 2 роки чи більше у випадку, якщо Законом про захист прав споживачів країни, в якій був придбаний виріб, передбачений більший мінімальний термін гарантії.

Всі умови гарантії відповідають Закону про захист прав споживачів і регулюються законодавством країни, у якій придбано виріб.

Гарантія і безкоштовний ремонт надаються в будь-якій країні, у яку виріб постачається компанією «Saturn Home Appliances» чи її уповноваженим представником, і де ніякі обмеження по імпорту чи інші правові положення не перешкоджають наданню гарантійного обслуговування і безкоштовного ремонту.

Випадки, на які гарантія і безкоштовний ремонт не поширюються:

1. Гарантійний талон заповнений неправильно.
2. Виріб вийшов з ладу через недотримання Покупцем правил експлуатації, зазначених в інструкції.
3. Виріб використовувався в професійних, комерційних чи промислових цілях (крім спеціально призначених для цих моделей, про що зазначене в інструкції).
4. Виріб має зовнішні механічні чи uszkodження, викликані влученням всередину рідини, пилу, комах і інших сторонніх предметів.
5. Виріб має uszkodження, викликані недотриманням правил живлення від батарей, мережі чи акумуляторів.
6. Виріб піддавався розкриттю, ремонту чи зміні конструкції особами, не уповноваженими на ремонт; проводилося самостійне чищення внутрішніх механізмів тощо.
7. Виріб має природний знос частин з обмеженим терміном служби, витратних матеріалів і т. д.
8. Виріб має відкладення накипу всередині чи зовні ТЕНів, незалежно від якості використовуваної води.
9. Виріб має uszkodження, чи uszkodження, які викликані впливом високих (низьких) температур чи вогню на нетермостійкі частини виробу.
10. Виріб має uszkodження приладдя і насадок, що входять у комплект постачання виробу (фільтрів, сіток, мішків, колб, чаш, кришок, ножів, вінчиків, терок, дисків, тарілок, трубок, шлангів, щіток, а також мережних шнурів, шнурів навушників тощо).
11. Дефект виник внаслідок некоректного встановлення виробу не спеціалістами уповноваженого сервісного центру постачальника.

Примітка: виріб здається в ремонт виключно в чистому вигляді.

З питань гарантійного обслуговування і ремонту звертайтеся до спеціалізованих сервісних центрів фірми «Saturn Home Appliances».

Перелік сервісних центрів постійно змінюється. Переглянути актуальний перелік спеціалізованих сервісних центрів можна на сайті: <http://saturn.ua>, або дізнатися за телефоном гарячої лінії: 0-800 502-502

Місто, Адреса АСЦ	Назва АСЦ	№ телефона	Аудіо-Відео техні- ка (АВ)	Мала побутова техніка (МПТ)	Велика побутова техніка (ВПТ)	Кондиціонери	Холодильники, двд	Газові таганки	ІТ-техніка
Алчевськ, вул. Гагаріна, 36	Hi-Fi (Кіслов)	(06442) 9-11-37 (099) 052-10-01	+	+	+	+	+	+	+
Біла Церква, бул. Олександрійський (50- років Перемоги), 82	Маяк-сервіс (ФОП Паппа Ю.К.)	(04563) 6-84-13	+	+	+	+	+	+	+
Бердичів, вул. Житомирсь- ка, 57	Євросервіс	(04143) 4-06-36	+	+	+	-	+	+	+
Берегове, вул. І. Франка 43	ФОП Пруніца	(03141) 4-34-32	+	+	+	-	-	+	+
Вінниця, вул. Енергетична, 3а	ВФ ТОВ Лотос	(0432) 69-95-73, (067) 622-56-62	+	+	+	+	+	+	+
Вінниця, пров. Костя Широцького, 3а	Базелюк	(0432) 64-24-57 (0432) 64-26-22	-	+	+	-	-	-	-
Вінниця, вул. Космонавтів, 53	ФОП Призюк	(0432)-523509, 465590	+	+	+	+	+	+	+
Вінниця, пр-т. Юності, 16	Скормаг- Сервіс	(0432) 46-43-93 (0432) 46-82-13 (0432) 51-92-54 (067)-4304472	+	+	+	+	+	+	+
Дніпро, пр. Олександра Поля (Кі- рова), 59	ТОВ Лотос	(0562)-346705, (0562)-312957	+	+	+	+	+	+	+
Дніпро, вул. Олеся Гонча- ра, 6	Дінек-сервіс	(056) 735-63-28 (056) 735-63-25	+	+	+	-	-	+	+
Дніпро, вул. Коротка, 41-А, р-н Індустріальний	АСЦ Універсал- сервіс	(056) 790-04-60	+	+	+	+	+	+	+
Донецьк, вул. Університетська, 75	IQ Service	(050) 940-00-61, (063) 940-00-61, (062) 213-00-61	+	+	+	+	+	+	+
Житомир, вул. Львівська 11	СЦ Коваль (Єв- росервіс)	(0412) 555-515, (093) 461-95-96	+	+	+	+	+	+	+
Житомир, вул. Львівська, 8	Тандем-Сервіс	(0412) 471568, (067) 4115812	+	+	+	-	-	+	+
Житомир, вул. Комерційна, 4, офіс 222	Мельник	(0412) 482425, (067) 4102198	+	+	+	-	-	+	+
Житомир, вул. Новий буль- вар, 7	Техносервіс Сфера	(0412) 445-100, (096) 908-77-95	+	+	+	+	+	+	+
Запоріжжя, вул. Гоголя, 175	ЗФ ТОВ Лотос	(061) 787-50-51	+	+	+	+	+	+	+
Запоріжжя, вул. Грязнова, 67	ПП Електротех- ніка	(0612) 12-03-03 2120068	+	+	+	+	+	+	+
Запоріжжя,	"Ремпобутсервіс"	(0612) 12-54-90,	+	+	+	+	+	+	-

вул. Жаботинського, 50	(ФОП Калашник Г.В.)	(0612) 20-03-22, (0612) 20-97-64, (0612) 20-97-65, (067) 631-10-81									
Івано-Франківськ, вул. Нова, 19-А	Бріз ЛТД	(0342) 55-95-25 (0342) 75-07-77	+	+	+	+	+	+	+	+	+
Канів, вул. Енергетиків (Леніна), 179	М-Н Сатурн	(067) 490-54-04	+	+	+	+	+	+	+	+	+
Київ, вул. Бориспільська 9, корп 57	Аматі-Сервіс	(044) 369-50-01	+	+	+	-	+	+	+	+	+
Київ, вул. Новоконстянтинів- ська, 1-Б	ПП Михайленко О.А.	(044) 591-11-90	+	+	+	+	+	+	+	+	+
Кропивницький (Кірово- град), вул. Короленко,2	ЛОТОС	(0522) 35-79-23 (0522) 27-80-02 (0522) 27-33-00	+	+	+	+	+	+	+	+	+
Кропивницький (Кірово- град), вул. Чорвола, 1-В	Європобуттех (ПП Денисенко)	(0522) 27-28-40 (0522) 27-76-67	+	+	+	+	+	+	+	+	+
Коломия, вул. Привокзальна, 13	Бріз ЛТД	(097) 776-67-70 (097) 264-21-67	+	+	+	+	+	+	+	+	+
Костянтинівка, вул. Безнощенко, 10	ФОП Гусев В.О.	(06272) 2-62-23 (06272) 2-21-86 (050) 279-68-16	+	+	+	-	-	+	+	+	+
Коростень, вул. Жори Кудаківа, 2-В	ПП Муравицькі	(04142) 5-05-04	+	+	+	+	+	+	+	+	+
Подільськ (Котовськ) Котовськ, вул. Соборна, 192-Б	ТОВ Схід Сервіс Центр	(04862) 22-9-22 (050) 333-86-39	+	+	+	+	+	+	+	+	+
Краматорськ, вул. Шкільна, 7	Технолюкс СЦ	(050) 526-06-68	+	+	+	+	+	+	+	+	+
Краматорськ, б-р. Краматорський, 3	Елма Сервіс	(06264) 5-93-89 (06264) 8-85-97	+	+	+	+	+	+	+	+	+
Краматорськ, вул. Ринкова, 20	Сатурн-Донбас	(050) 973-20-14	+	+	+	-	-	+	+	+	+
Краматорськ, вул. Поштова, 5-А	Сатурн- Краматорськ	(0626) 41-21-34 (067) 255-79-90	+	+	+	+	+	+	+	+	+
Краматорськ, ул. Ярослава Мудрого (19 Партз'їзду) 67	Крам сервіс	(050) 473-56-12	+	+	+	+	+	+	+	+	+
Кременчук, вул. Академіка Мяслова (Радянська) , 44, офіс 2	ФОП Дашко І.В.	(05366)-39192, (096)-446-7106, (066)-2304471	+	+	+	+	+	+	+	+	+
Кривий Ріг, вул. Соборності (Косіора), 64/7	КРФ ТОВ Лотос	(056) 440-07-79 (056) 440-01-19	+	+	+	+	+	+	+	+	+
Куп'янськ, пл. Центральна, 38-А	ФОП Щербак О.В.	(099) 2237998	+	+	+	+	+	+	+	+	+
Луцьк,	"Склад-магазин	(0332) 290-752	+	+	+	+	+	+	+	+	+

вул. Ківерцівська	Сатурн" (ФОП Соловійов Р.Є.)										
Луцьк, вул. Перемоги, 24	ПП СЦ Сервіс-Майстер	(0332) 78-56-24, (0332) 78-56-25	+	+	+	+	+	+	+	+	+
Львів, вул. Шараневича, 28	Росімпекс	(032) 239-51-52 (032) 239-55-77	+	+	+	-	+	+	+	+	+
Львів, вул. Червоної калини, 106	Захід холод сервіс	(032) 222-87-10 (032) 344-72-24	+	+	+	+	+	+	+	+	+
Макіївка, вул. Тайожна, 1К	Скіф АСЦ	(0623) 41-37-58	+	+	+	+	+	+	+	+	+
Маріуполь, бул. Меотіди (50-років Жовтня), 32/18	Марф ТОВ Лотос	(0629) 49-60-05 (0629) 49-30-06	+	+	+	+	+	+	+	+	+
Маріуполь, пр-т. Металургів, 227	СЦ Реалсервіс	(098) 312-26-28 (095) 028-26-28	+	+	+	+	+	+	+	+	+
Маріуполь, пр-т. Будівельників, 84	Глобалтек	(0629) 49-18-81 (067) 597-56-15	+	+	+	+	+	+	+	+	+
Мелітополь, вул. Гетьмана Сагайдачного (Фрунзе), 42	АСЦ Компроміс	(0619) 44-44-00 (067) 858-83-21	+	+	+	+	+	+	+	+	+
Могилів-Подільський, вул. Покровська, 51-А	Скормаг-Сервіс	(04337) 6-48-47 (0432) 46-82-13	+	+	+	+	+	+	+	+	+
Мукачеве, вул. Пушкіна, 24/1а	Сигнал	(03131)-5-60-96, (099) 262-11-18	+	+	+	-	-	+	+	+	+
Миколаїв, вул. Чкалова, 33	ТСЦ Аладін	(0512) 47-04-96 (0512) 47-83-48	+	+	+	+	+	+	+	+	+
Миколаїв, Внутрішньоквартальний проїзд, 2	НФ ТОВ Лотос	(0512) 58-06-47 (0512) 58-06-46	-	+	+	+	+	+	+	+	+
Миколаїв, вул. Озерна, 17Б	АСЦ ТОВ фірма "Аладдин"	(0512) 58-21-80 (067) 517-05-70 (066) 705-64-44	-	+	+	+	+	+	+	+	+
Миколаїв, вул. Севастопольська, 65/3	ТОВ УТК Веда	(0512) 464-2-43, 464-0-53, 465-5-59	-	-	-	+	+	+	+	+	+
Нікополь, вул. Електрометалургів, 54	Лікс	(066) 463-60-44	+	+	+	+	+	+	+	+	+
Нікополь, Вул. Шевченко, 189	(0566) 688-563, (050) 58-00-296	Рейнфорд АСЦ	+	+	+	+	+	+	+	+	+
Нова Каховка, вул. Заводська, 38	Стародубець А.В.	(095) 724-72-66 (067) 117-48-06	+	+	+	-	-	+	+	+	+
Новоград-Волинський, вул. Вокзальна, 38	СПД Кожедуб О.С	(04141) 5-20-10	+	+	+	+	+	+	+	+	+
Новомосковськ, вул. Сучкова, 54	ТОВ Лотос	(05693) 7-57-96	+	+	+	+	+	+	+	+	+
Одеса, вул. Щоголева, 14	ТОВ Схід Сервіс Центр	(0482) 32-00-05	+	+	+	+	+	+	+	+	+
Одеса, вул. Б. Хмельницького, 55	ПП Кушнір	(0482) 39-06-18 (094) 839-06-18	+	+	+	-	-	-	+	+	+
	ТОВ Схід Сервіс	(0482) 32-00-05	+	+	+	+	+	+	+	+	+

Одеса, вул. Л. Шмідта, 21	Центр									
Одеса, вул. Новосельського, 66 (Тобольського, 2)	Ремус	(048) 731-77-03 (048) 731-77-04	+	+	+	-	-	+	+	
Павлоград, вул. Дніпровська, 172-Б	АСЦ Інтерсервіс	(05632) 6-15-54, (066) 95-09-132, (067) 63-08-242	+	+	+	+	+	+	+	
Пологи, вул. (Державна) Пролетар- ська, 75	Дивосервіс	(096) 284-08-36 (066) 085-75-39	+	+	+	-	+	+	+	
Полтава, вул. Степного Фронту, 29	ПФ ТОВ Лотос	(0532) 69-42-62 (099) 60-14-24, (067) 63-06-023	+	+	+	-	+	+	+	
Полтава, вул. Європейська, 66	НВТОВ "Пром- електроніка"	(0532) 61-56-21	+	+	+	+	+	+	+	
Полтава, вул. Зеньківська, 21	Аматі-Сервіс	(0532) 69-09-46	+	+	+	+	+	+	+	
Прилуки, (вул. Ветеранська) вул. Борців Революції, 101/1	ЧП Костюченко	(04637) 3-85-95 (095) 886-21-99 (063) 597-41-27 (067) 272-57-51	+	+	+	+	+	+	+	
Прилуки, вул. Київська 371-А	Аматі-Сервіс	(04637) 5-39-82	+	+	+	+	+	-	-	
Рівне, вул. Тиха, 12	Електроніка- сервіс	(0362) 26-65-85	+	+	+	+	+	+	+	
Рівне, пров. Робочий, 5	Рубікон	(0362) 43-33-40 (067) 360-42-42	-	-	+	+	+	-	-	
Стрий, вул. Шевченка, 171-Б\10	КП "Телерадіо- сервіс"	(03245) 5-83-81	+	+	+	+	+	+	+	
Суми, вул. Білопольське шосе, 19	ПП Панченко	(096) 340-06-96	+	+	+	-	-	+	+	
Суми, вул. Петропавлівська 86/1	СЦ Ельф	(0542) 660-300, 650-340, 655-510	+	+	+	+	+	+	+	
Тернопіль, вул. Чалдаєва, 2	АСЦ Сем (Саму- ляк)	(067) 357-63-78 (050) 512-48-87	+	+	+	+	+	+	+	
Умань, вул. Успенська (Ленінської іскри) 1/24	Електро-сервіс	(04744) 4-66-14 (04744) 4-61-34	+	+	+	-	-	+	+	
Ужгород, вул. Легоцького, 3, корпус 2	Ремонт домаш- ньої техніки АСЦ	(0312) 65-42-66 (099) 557-53-07	+	+	+	+	+	+	+	
Харків, вул. Полтавський шлях, 3	ПП «Тевяшов»	(057) 734-97-24 (057) 712-51-81	+	+	+	+	-	+	+	
Харків, вул. Бакуліна, 12	ФОП Горбенко А.І.	(057) 717-13-39 (057) 702-16-20	+	+	+	-	-	+	+	
Харків, вул. Фонвізіна, 18, (Кашена-Марселя, 42 А)	ПП Саванов	(096) 595-37-46	+	+	+	-	-	+	+	
Херсон, вул. Соборна (Ле- ніна), 35	ПП Командин	(0552) 42-02-35	-	-	-	+	-	-	-	

Херсон, пр. 200 років Херсона, 9	ХФ ТОВ Лотос	(0552) 43-40-40 (050) 494-60-43	+	+	+	+	+	+	+
Херсон, вул. Димитрова, 23	ТТЦ Електроніка (ФОП Токар Ю.І.)	(0552) 29-60-42	+	+	+	-	-	+	+
Хмельницький, вул. Молодіжна, 7	Орбіта-Ікстал	(0382) 66-45-01 (063) 075-08-89	+	+	+	+	+	+	+
Хмельницький, вул. Молодіжна, 8	Радіодонор АСЦ	(0382) 70-47-00 (0382) 70-47-07 (03822) 66-46-16	+	+	+	+	+	+	+
Хмельницький, вул. Курчатова, 18	Тритон	(0382) 78-37-73 (0382) 78-37-55	+	+	+	+	+	+	+
Черкаси, вул. Громова, 146, офіс 102	Техно-холод	(0472) 56-34-78 (0472) 50-03-54 (0472) 56-42-16 (096) 505-63-63	+	+	+	+	+	+	+
Чернігів, вул. 77-ї Гвардійської дивізії, 1	ТОВ Вена	(0462)-601585	+	+	+	+	+	+	+
Чернівці, вул. Лук'яна Кобилиці, 76	ФОП Блошко Є.І.	(0372) 55-48-69 (050) 434-55-29	+	+	+	+	+	+	+
Чернівці, вул. Головна, 265/А	СЦ ЧП Гринчук	(0372) 58-43-01	+	+	+	+	+	+	+
Шепетівка, вул. Некрасова, 3	Рубікон	(03840) 4-00-17 (067) 360-16-32	+	+	+	-	-	+	+

GB

WARRANTY COUPON

**When purchasing the product,
please require its checking before you;**

BE SURE

**that the goods sold to you, are functional and complete
and that the warranty coupon is filled in correctly.**

This warranty coupon confirms the absence of any defects in the product you purchased and provides for free of charge repair of the product failed through the fault of the manufacturer throughout the period of warranty service and free of charge repair.

Failing the presentation of this coupon, in case of its improper filling in, in the absence of the payment document proving the purchasing fact, infringement of factory seals (if any), and also in cases indicated in the warranty obligations, the claims are not accepted, and no warranty service and free of charge repair is made!

The warranty coupon is valid only in the original copy with the stamp of trading organization, signature of the seller, date of sale and signature of the buyer.

Complex home appliances should be installed by supplier's authorized service centers, authorized specialists. In the case of a malfunction of the home appliance because of incorrect installation, the buyer must pay the cost of the visit (call) of the specialist, as well as the cost of fault diagnostics if necessary.

CZ

ZÁRUČNÍ LIST

**Při koupi výrobku
žádejte o jeho vyzkoušení ve Vaší přítomnosti,
PŘESVĚDČTE SE,
že Vám prodaný výrobek je dobře fungující a kompletní
a že záruční list je vyplněn správně.**

Tento záruční list potvrzuje, že na Vámi koupeném výrobku nejsou žádné vady a zajišťuje bezplatnou opravu nefungujícího přístroje z viny výrobce, během celé záruční doby.

Bez předložení tohoto listu, při jeho nesprávném vyplnění, v případě nepřítomnosti platebních dokumentů, který potvrzují nákup, porušení plomb výrobce (jsou-li na výrobku) a také v případech, které jsou uvedené v záručním listě, nároky se nepřijímají a záruční oprava se neprovádí!

Záruční list je platný jenom jako originál s razítkem obchodní organizace, podpisem prodáváče, termínem prodeje a podpisem zákazníka.

Instalace komplexní spotřebiče musí být provedena autorizovaným servisním střediskem, specialistou. V případě poruchy v důsledku nesprávné instalace výrobku, kupující je povinen uhradit náklady na výjezd (volání) odborný, pokud je to nezbytné, a náklady na diagnostiku poruch.

RU

ГАРАНТИЙНЫЙ ТАЛОН

**При покупке изделия
требуйте его проверки в Вашем присутствии,
УБЕДИТЕСЬ,**

**что проданный Вам товар исправен и полностью укомплектован,
гарантийный талон заполнен правильно.**

Данный гарантийный талон подтверждает отсутствие каких-либо дефектов в купленном Вами изделии и обеспечивает бесплатный ремонт вышедшего из строя изделия по вине производителя в течение всего срока гарантийного обслуживания и бесплатного ремонта.

Без предъявления данного талона, при его неправильном заполнении, при отсутствии расчетного документа, свидетельствующего факт покупки, нарушении заводских пломб (если они имеются на изделии), а также в случаях, указанных в гарантийных обязательствах, претензии не принимаются, а гарантийный и бесплатный ремонт не производится!

Гарантийный талон действителен только в оригинале со штампом торгующей организации, подписью продавца, датой продажи, подписью покупателя.

Установка сложных бытовых приборов должна осуществляться уполномоченными поставщиком сервисными центрами, специалистами. В случае возникновения поломки по причине некорректной установки изделия покупатель должен оплатить стоимость выезда (вызова) специалиста, а в случае необходимости и стоимость диагностики неисправности.

UA

ГАРАНТІЙНИЙ ТАЛОН

**При придбанні виробу
вимагайте його перевірки у Вашій присутності,
ПЕРЕКОНАЙТЕСЬ,**

**що проданий Вам товар справний і цілком укомплектований,
гарантійний талон заповнений правильно.**

Даний гарантійний талон підтверджує відсутність будь-яких дефектів у купленому Вами виробі і забезпечує безкоштовний ремонт виробу, що вийшов з ладу, з вини виробника протягом всього терміну гарантійного обслуговування і безкоштовного ремонту.

Без пред'явлення даного талона, при його неправильному заповненні, при відсутності розрахункового документу, що засвідчує факт покупки, порушенні заводських пломб (якщо вони є на виробі), а також у випадках, зазначених у гарантійних зобов'язаннях, претензії не приймаються, а гарантійний і безкоштовний ремонт не проводиться!

Гарантійний талон дійсний тільки в оригіналі зі штампом торгуючої організації, підписом продавця, датою продажу і підписом покупця.

Встановлення складних побутових приладів повинно здійснюватися уповноваженими постачальником сервісними центрами, фахівцями. В разі виникнення поломки з причини некоректного встановлення виробу покупець повинен сплатити вартість виїзду (виклику) фахівця, а в разі необхідності і вартість діагностування несправності.

Saturn®

WARRANTY COUPON

ZÁRUČNÍ LIST

ГАРАНТИЙНЫЙ ТАЛОН

ГАРАНТІЙНИЙ ТАЛОН

SATURN HOME APPLIANCES S.R.O.
TISKARSKA 563/6, 108 00, PRAGUE, CZECH REPUBLIC

Model/Артикул

Serial number/Sériové číslo/Серийный номер/Серійний номер

Date of sell/Termín prodeje/Дата продажи/Дата продажу

Shop stamp/Razítko obchodu/Штамп магазина/Штамп магазину

Seller's signature/Podpis prodavače/Подпись продавца/Підпис продавця

Buyer's Signature confirming the acquaintance and consent with terms of free of charge maintenance service of the product, and absence of the complaints on appearance and color of the product. Podpis zákazníka, potvrzující seznámení a souhlas s podmínkami bezplatného záručního servisu výrobku, a také neexistence nároků na vnitřek a barvu výrobku.

Подпись покупателя, подтверждающая ознакомление и согласие с условиями бесплатного сервисно-технического обслуживания изделия, а также отсутствие претензий к внешнему виду и цвету изделия.

Підпис покупця, що підтверджує ознайомлення і згоду з умовами Безкоштовного сервісно-технічного обслуговування виробу, а також Відсутність претензій до зовнішнього вигляду та кольору виробу.

ВІДМІТКИ ПРО ВСТАНОВЛЕННЯ ВИРОБУ*

Дата встановлення	Назва організації, СЦ	№ наряду	ПІБ та підпис майстра	
			ПІБ та підпис споживача**	

* Побутові прилади, для введення в експлуатацію котрих необхідні установочні, монтажні роботи, повинні вводитись в експлуатацію уповноваженими спеціалістами сервісних центрів постачальника. В разі виникнення несправності виробу з причини некоректної установки, вироб може бути знятий з гарантійного обслуговування, а покупець повинен сплатити вартість візду (виклику) фахівця, а в разі необхідності і вартість діагностування несправності.

ВІДМІТКИ ПРО ПРОВЕДЕННЯ СЕРВІСНОГО ОБСЛУГОВУВАННЯ

Дата прийому в ремонт	Заявлений споживачем недолік	№ наряду	Назва організації, СЦ	Перелік виконаних робіт	Перелік встановлених запчастин	Дата завершення ремонту	ПІБ та підпис майстра	
							ПІБ та підпис споживача**	

** Підпис споживача свідчить про прийняття виробу в робочому стані.

ОТМЕТКИ ОБ УСТАНОВКЕ ИЗДЕЛИЯ*

Дата установки	Название организации, СЦ	№ наряда	ФИО и подпись мастера	
			ФИО и подпись потребителя**	

*Бытовые приборы, для ввода в эксплуатацию которых необходимы установочные, монтажные работы, должны вводиться в эксплуатацию уполномоченными специалистами сервисных центров поставщика. В случае возникновения неисправности по причине некорректной установки, изделие может быть снято с гарантийного обслуживания, а покупатель должен оплатить стоимость выезда (вызова) специалиста, а в случае необходимости и стоимость диагностики неисправности.

ОТМЕТКИ О ПРОВЕДЕНИИ СЕРВИСНОГО ОБСЛУЖИВАНИЯ

Дата приема в ремонт	Заявленный потребителем недостаток	№ наряда	Название организации, СЦ	Перечень выполненных работ	Перечень установленных запчастей	Дата завершения ремонта	ФИО и подпись мастера	
							ФИО и подпись потребителя**	

** Подпись потребителя свидетельствует о приеме изделия в рабочий состоянии.

NOTES ABOUT THE INSTALLATION OF THE DEVICE*

Installation date	Name of organization, Service Center	Order №	Repairer 's surname, name, patronymic and signature
			Client's surname, name, patronymic and signature **

*Household appliances for commissioning of which installation and mounting works are required should be commissioned by the supplier's authorized service center specialists. In case of a malfunction of the product because of incorrect installation, the product may become invalid for warranty service, and the buyer must pay the cost of the visit (call) of the specialist, as well as the cost of a fault diagnostics if necessary.

NOTES ABOUT CARRYING OUT SERVICE MAINTENANCE

Date of receipt for repair	Client's declared problem	Order №	Name of organization, Service Center	List of performed work	List of installed spare parts	The repair end date	Repairer 's surname, name, patronymic and signature
							Client's surname, name, patronymic and signature **

** Client's signature certifies the appliance's receipt at a working condition.

Saturn®

Model/Артикул/Артикул.....

Date of sale/Дата продажу/Дата
продажи/.....

Serial number/Серійний номер/
Серийный номер

.....

Name of the Trade Company and Stamp/
Назва торгової організації і
штамп/Наименование торговой
организации и штамп

.....

м.п./м.п/Stamp

Customer's address, phone#, name,
surname/Адреса, телефон, ПІБ
споживача/Адрес, телефон, ФИО
потребителя.....

.....

Date of Receiving/Дата прийому/Дата приема

.....

Date of Return/Дата видачі Дата выдачи

.....

Defect/Дефект/Дефект.....

.....

Stamp of the Service Center, signature/
Печатка сервісного центру, підпис
Печать сервисного центра, подпись

.....

м.п./м.п/Stamp

COUPON 1

Saturn®

Model/Артикул/Артикул.....

Date of sale/Дата продажу/Дата
продажи/.....

Serial number/Серійний номер/
Серийный номер

.....

Name of the Trade Company and Stamp/
Назва торгової організації і
штамп/Наименование торговой
организации и штамп

.....

м.п./м.п/Stamp

Customer's address, phone#, name,
surname/Адреса, телефон, ПІБ
споживача/Адрес, телефон, ФИО
потребителя.....

.....

Date of Receiving/Дата прийому/Дата приема

.....

Date of Return/Дата видачі Дата выдачи

.....

Defect/Дефект/Дефект.....

.....

Stamp of the Service Center, signature/
Печатка сервісного центру, підпис
Печать сервисного центра, подпись

.....

м.п./м.п/Stamp

COUPON 2

Saturn®

Model/Артикул/Артикул.....

Date of sale/Дата продажу/Дата
продажи/.....

Serial number/Серійний номер/
Серийный номер

.....

Name of the Trade Company and Stamp/
Назва торгової організації і
штамп/Наименование торговой
организации и штамп

.....

м.п./м.п/Stamp

Customer's address, phone#, name,
surname/Адреса, телефон, ПІБ
споживача/Адрес, телефон, ФИО
потребителя.....

.....

Date of Receiving/Дата прийому/Дата приема

.....

Date of Return/Дата видачі Дата выдачи

.....

Defect/Дефект/Дефект.....

.....

Stamp of the Service Center, signature/
Печатка сервісного центру, підпис
Печать сервисного центра, подпись

.....

м.п./м.п/Stamp

COUPON 3

Клієнт дає згоду на обробку своїх персональних даних, відповідно до закону України
Про захист персональних даних від 01 червня 2010 року №2297 VI.