

xiaomi Robot Vacuum S20+ User Manual · 01

Xiaomi 掃拖機器人 S20+ 使用說明書 · 20

Xiaomi دليل مستخدم المكنسة الكهربائية الروبوت S20+ من · 38



Safety Information

Read this manual carefully before use, and retain it for future reference.

Usage Restrictions

- This product is for floor cleaning in a home environment only. Do not use it outdoors, on non-floor surfaces, or in a commercial or industrial setting.
- This appliance can be used by children aged from 8 years and above and persons with reduced physical, sensory or mental capabilities or lack of experience and knowledge if they have been given supervision or instruction concerning use of the appliance in a safe way and understand the hazards involved. Children shall not play with the appliance. Cleaning and user maintenance shall not be made by children without supervision.
- If the cord set is damaged, it must be replaced by a special cord set available from the manufacturer or its service agent.
- This appliance contains batteries that are only replaceable by skilled persons.
- Ensure children and pets are kept at a safe distance from the robot vacuum while it is operating.
- Do not use the robot vacuum in an area suspended above ground level without a protective barrier.
- Do not place the robot vacuum upside down. Do not move the robot vacuum by using its LDS laser sensor cover, cover, or bumper as a handle.
- Do not install, charge, or use this robot vacuum outdoors, in bathrooms, or near a pool.
- A hazard may occur if the appliance runs over the supply cord.
- Remove fragile or small items from the floor to prevent the robot vacuum from bumping into and damaging them.
- Keep the cleaning tool out of reach of children.

-
- Do not place children, pets, or any item on top of the robot vacuum regardless of whether it is stationary or moving.
 - Keep hair, fingers, and other body parts away from the suction opening of the robot vacuum.
 - Do not use the robot vacuum to clean any burning substances.
 - Do not vacuum up hard or sharp objects.
 - The plug must be removed from the socket-outlet before cleaning or maintaining the appliance.
 - Do not wipe the robot vacuum or charging dock with a wet cloth or rinse them with any liquid. After cleaning washable parts, fully dry the parts before reinstalling and using them.
 - Make sure the robot vacuum is turned off when being transported and kept in its original packaging if possible.
 - Please use this product in accordance with the instructions in the user manual. Users are responsible for any loss or damage arising from improper use of this product.
 - For additional protection, the appliance is to be supplied through a residual current device (RCD) having a rated residual operating current not exceeding 30 mA. The installation of a residual current device (RCD) having a rated residual operating current not exceeding 30 mA is advisable in the electrical circuit supplying. Ask your installer for advice.
 - This appliance is considered to be suitable for use in countries having a tropical climate. It may also be used in other countries.
 - Do not use the robot vacuum at an ambient temperature above 40°C or below 0°C or on a floor with liquids or sticky substances.

Batteries and Charging

WARNINGS:

- Do not use any third-party battery, cord set, or charging dock. The robot vacuum can only be used with the model B108GL-JZ charging dock.
- No action needed from users to shift the charging dock between 50 Hz and 60 Hz, and the product can adapt itself for both 50 Hz and 60 Hz.
- Do not attempt to disassemble, repair, or modify the battery or charging dock on your own.
- Do not place the charging dock near a heat source.
- Do not use a wet cloth or wet hands to wipe or clean the dock's charging contacts.
- Do not expose the appliance or battery to excessive temperatures.
- Be aware of the risk of terminals of the battery-operated appliance or battery being short-circuited by metal objects.
- If the robot vacuum won't be used for an extended period, fully charge it, then turn it off and store in a cool, dry place. Recharge the robot vacuum at least once every 3 months to avoid over-discharging the battery.
- Do not damage the battery when removing it to avoid short circuits or liquid leakage. If the battery leaks, keep the fluid from touching your skin or clothes, and wipe it away immediately with a dry cloth. Then send the battery to an appropriate recycling facility or the designated after-sales service team to properly dispose of it.
- The lithium-ion battery pack contains substances that are hazardous to the environment. Before disposing of the robot vacuum, please first remove the battery pack, then discard, or recycle it in accordance with local laws and regulations of the country or region it is used in.

· When removing the batteries from the product, it is better to use up the batteries and make sure your product is disconnected from power.

- 1). Uninstall the screw on the bottom, then remove the cover.
- 2). Unplug the battery connector, then remove the batteries. Do not damage the battery case to avoid any risk of injuries.
- 3). Return the batteries to a professional recycling organization.
 - The battery must be removed from the appliance before it is scrapped.
 - The appliance must be disconnected from the supply mains when removing the battery.
 - The battery is to be disposed of safely.

Laser Safety Information

The laser sensor in this product meets the IEC 60825-1: 2014 Standard for Class 1 laser products. Please avoid direct eye contact with it during use.

EU Declaration of Conformity



Xiaomi Communications Co., Ltd. declares that the radio equipment type B108GL is in compliance with Directive 2014/53/EU. The full text of the EU declaration of conformity is available at the following internet address: <http://www.mi.com/global/service/support/declaration.html>

For detailed e-manual, please go to www.mi.com/global/service/userguide

Product Overview

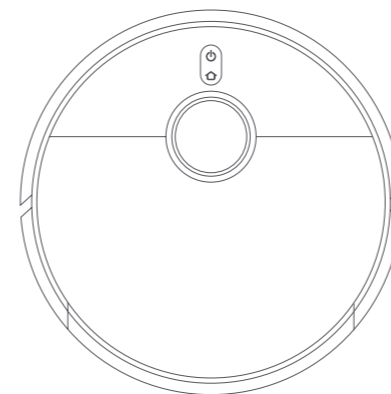

Robot Vacuum

Note: Illustrations of product, accessories, and user interface in the user manual are for reference purposes only. Actual product and functions may vary due to product enhancements.

Accessories

Pre-installed Accessories



Brush

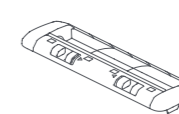

Brush Cover

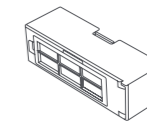

Dust Compartment

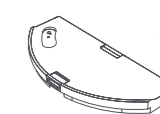

Water Tank

Other Accessories



Side Brush

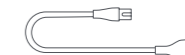

Cord Set

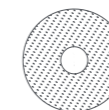

Mop Pad × 2
(Pre-installed)



Mop Pad Holder × 2

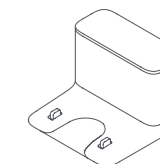

Charging Dock

Robot Vacuum

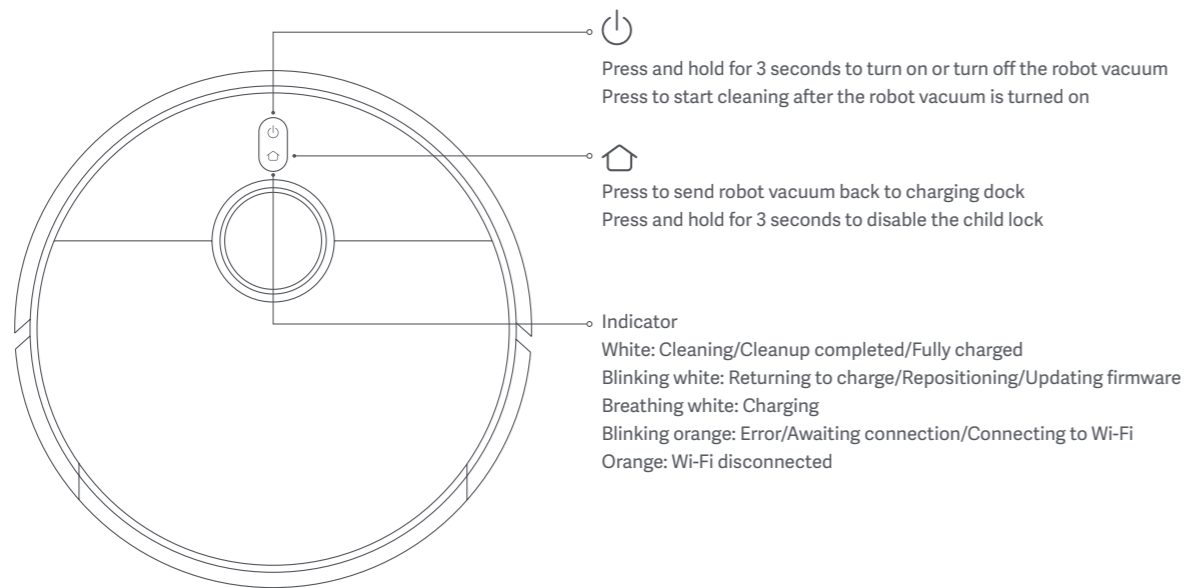

Note: When the robot vacuum is cleaning or returning to the dock to charge, press any button to pause it.

Robot Vacuum

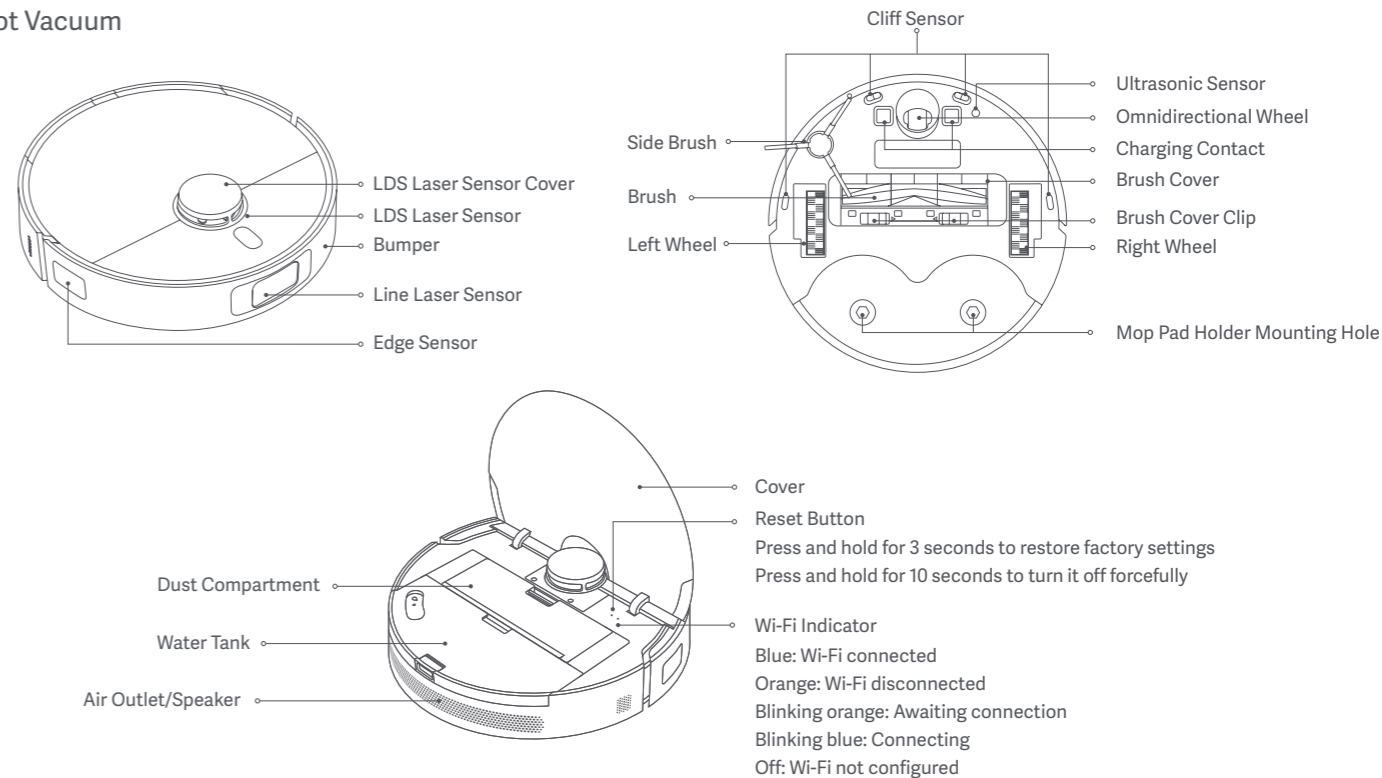

Charging Dock

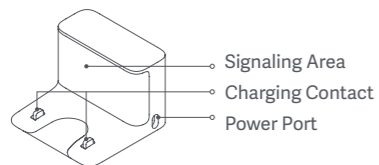

Dust Compartment

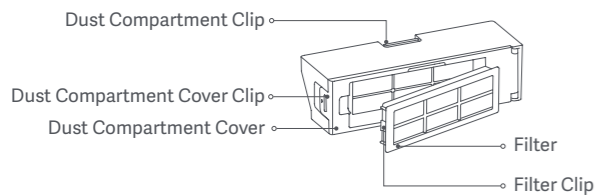

Water Tank

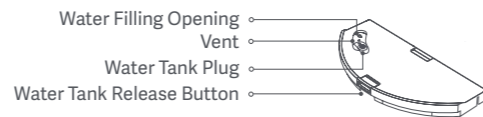

Mop Assembly

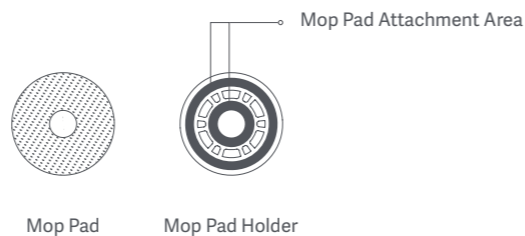

How to Install

Remove Protective Coverings

Before using the robot vacuum, remove the protective strips from both sides and the protective film for the signaling area of the charging dock.

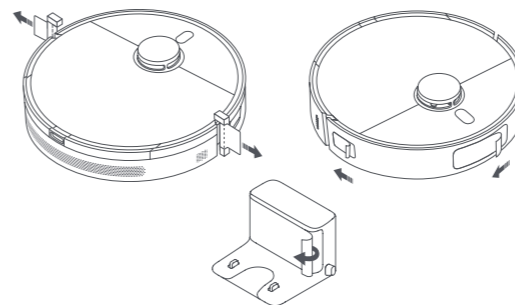

Install the Side Brush

Install the side brush onto the clip on the bottom of the robot vacuum.

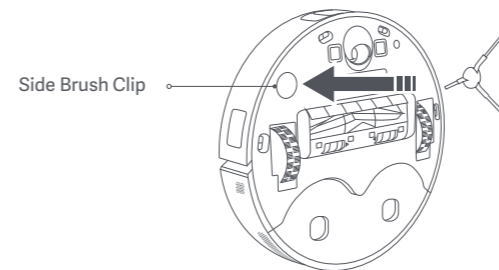

Connect to An Electrical Outlet

Place the charging dock near an electrical outlet in an area with a good Wi-Fi signal. Then connect it to power.

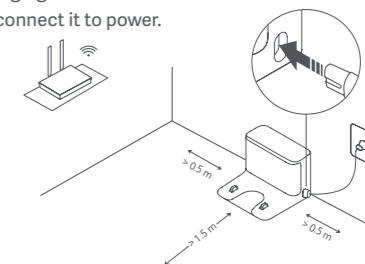

Caution:

Do not place objects within 0.5 m to both sides of the charging dock and 1.5 m in front of it.

Place the Robot Vacuum

Place the robot vacuum onto the charging dock, and make sure the charging contacts on the robot vacuum and the dock are fully aligned. Then the robot vacuum will automatically turn on and start charging. Once the robot vacuum is fully charged, the indicator will turn off after 10 minutes. It is recommended to fully charge the robot vacuum before using it for the first time.

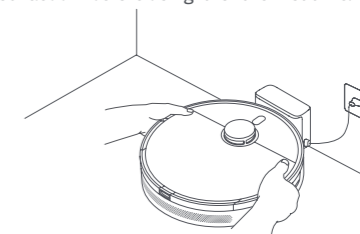

How to Use

Connect with Mi Home/Xiaomi Home App

This product works with the Mi Home/Xiaomi Home app*. Use the Mi Home/Xiaomi Home app to control your device, and to interact with other smart home devices.

Scan the QR code to download and install the app. You will be directed to the connection setup page if the app is installed already. Or search for "Mi Home/Xiaomi Home" in the app store to download and install it.



178CE85E

Open the Mi Home/Xiaomi Home app, tap "+" on the upper right, and then follow the instructions to add your device.



* The app is referred to as Xiaomi Home app in Europe (except for Russia). The name of the app displayed on your device should be taken as the default.

Notes:



- This robot vacuum works with the Mi Home/Xiaomi Home app, and it supports Android 9.0 & iOS 12.0 or above.
- Only 2.4 GHz Wi-Fi networks are supported.
- The version of the app might have been updated, please follow the instructions based on the current app version.

Reset Wi-Fi

When there is a connection loss between your phone and the robot vacuum due to the router reconfiguration, wrong password or so, please follow the steps below:

1. Open the cover of the robot vacuum so that you can see the Wi-Fi indicator.
2. Simultaneously press and hold the buttons  and  until you hear a voice to indicate that the robot vacuum is waiting for the network configuration.
3. When the Wi-Fi indicator blinks, the Wi-Fi connection has been reset successfully.

Start Cleaning

Press the button  on the robot vacuum or tap the button  in the app, and the robot vacuum will clean all areas by first cleaning along edges and walls and then in an S-shape pattern. Once the cleaning is complete, the robot vacuum will automatically return to the charging dock to charge.

Method 1:

Press the button  on the robot vacuum to start cleaning.

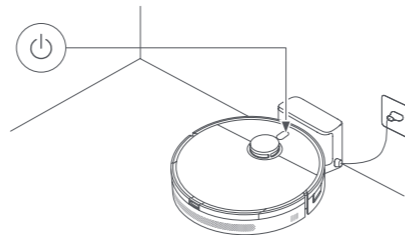

Method 2:

Tap the button  in the app to start cleaning.

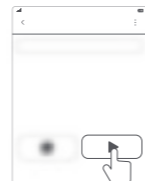

Notes:

- Before a cleaning task, make sure the robot vacuum is on the charging dock and fully charged.
- Do not move the robot vacuum during cleaning.
- When using the robot vacuum for the first time, it is recommended to follow the robot vacuum and remove any obstacles on the ground. If the robot vacuum may get stuck or scratch the surface of the furniture in some areas, you can set restricted areas in the app to prevent the robot vacuum from entering those areas.

Use the Vacuuming & Mopping Function

1. Install the mop assembly to the bottom of the robot vacuum.

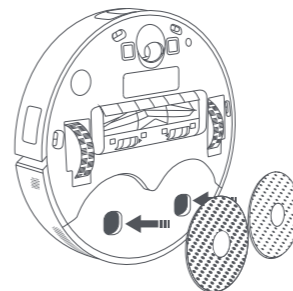

2. Open the cover of the robot vacuum and take the water tank out. Fill the water tank with tap water and then reinstall the tank.

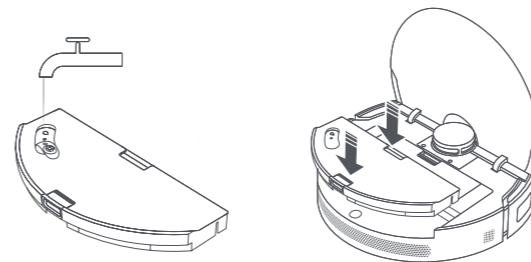

CAUTIONS:

- Do not add hot water to the water tank, as this may cause the tank to become deformed.
- To avoid clogging, do not add any cleaning agents or disinfectants to the water tank.

3. Press the button  on the robot vacuum or use the app to make the robot vacuum perform the vacuuming and mopping task.

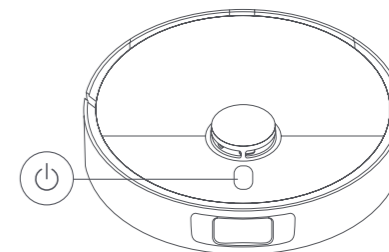

Notes:

- It takes about 1 minute to wet the mop pads.
- The applicable carpet should be no more than 7 mm thick.

4. When the robot vacuum finishes a task and returns to the charging dock, remove the mop assembly and wash the mop pads in time.

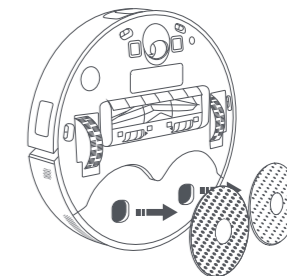



Note: If the robot vacuum will not be used for an extended period, remove the water tank and empty it to prevent odor and mildew.

Resume Cleanup

If the robot vacuum starts running low on battery during a cleaning task, it will automatically return to the charging dock to recharge, then resume cleanup where it left off after being charged sufficiently.

Pause

While the robot vacuum is running, press any button on the robot vacuum to pause it, and then press the button  to resume the cleaning. Pressing the button  will end the current cleaning task and send the robot vacuum back to the charging dock.

Note: Do not pick up or move the robot vacuum while it is paused, so as to avoid navigation errors that could prevent the robot vacuum from returning to the charging dock or cause the loss of map.

Sleep Mode

The robot vacuum will automatically enter sleep mode after it is paused for 10 minutes, and its indicator will go out. To wake it up, press any button on the robot vacuum.

Note: If the sleep time exceeds 12 hours, the robot vacuum will be turned off automatically.

Child lock function

The child lock is disabled by default. This function can be enabled or disabled in the app. You can also press and hold the button  for 3 seconds to disable it.

Restart the Robot Vacuum

When the buttons do not respond or the robot vacuum cannot be turned off, press and hold the reset button for 10 seconds to turn off the robot vacuum forcefully, and then press the button  for 3 seconds to turn it on.

Update the Firmware

The firmware of the robot vacuum can be updated via the Mi Home/Xiaomi Home app. Before updating, make sure the robot vacuum is on the charging dock and the battery level is not less than 30%.

Restore Factory Settings

If the robot vacuum does not function properly after being restarted, you can use a pin to press the reset button until you hear a voice to indicate that the robot vacuum is restoring factory settings. This will reset the robot vacuum to its original factory settings.

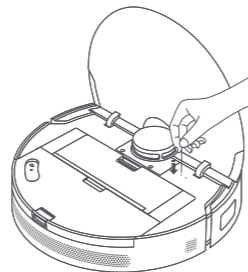

Care & Maintenance

Sensors and Charging Contacts * It is recommended to clean every month.

Use a soft cloth to clean all sensors and charging contacts in the robot vacuum:

- Cliff sensors, charging contacts and ultrasonic sensor on the bottom of the robot vacuum.
- The LDS laser sensor on the top of the robot vacuum.
- The bumper and the line laser sensors on the front of the robot vacuum.
- The edge sensor on the side of the robot vacuum.

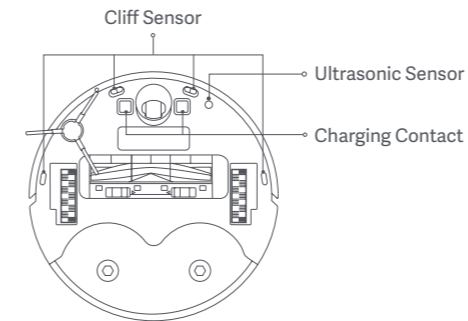
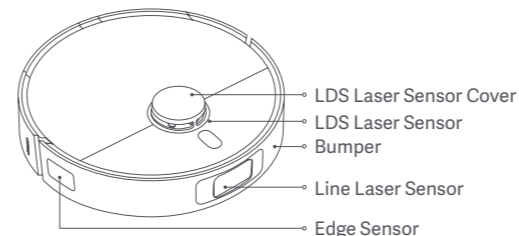

Brush * It is recommended to clean every two weeks.

1. Flip the robot vacuum over and pinch the clips to remove the brush cover.
2. Remove the brush by pulling it upwards.
3. Pull out both brush end caps, use the included cleaning tool to cut any tangled hairs on the brush, and remove the hairs and other debris from the brush.
4. Reinstall the brush and the brush cover, and ensure they are securely in place.

Note: It is recommended to replace the brush every 6–12 months for optimal cleaning performance.

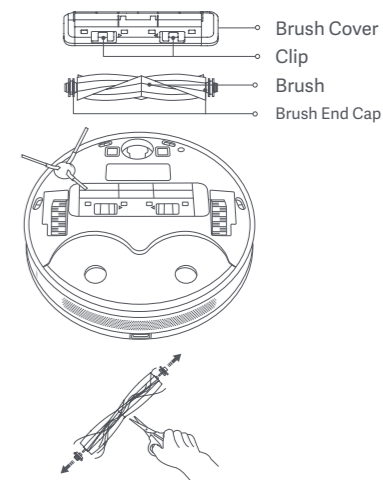

CAUTION: If too much hair is tangled in the brush, or if the hair is tightly tangled, do not forcibly pull on it to avoid damaging the brush.

Side Brush * It is recommended to clean every two weeks.

1. Flip the robot vacuum over and remove the side brush upwards to clean it.
2. Reinstall the side brush to the robot vacuum.

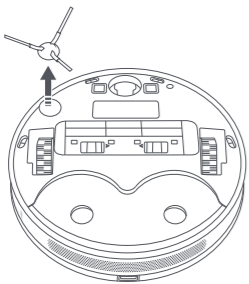

Note: It is recommended to replace the side brush every 3–6 months for optimal cleaning performance.

Omnidirectional Wheel * Clean it as needed.

1. Flip the robot vacuum over and pull out the omnidirectional wheel.
2. Remove hair, dirt, and other debris from the wheel and axle.
3. Reinsert the wheel and press it firmly back into place.

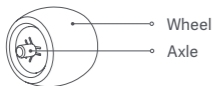

Notes:

- A small screwdriver or other pry tool can be used to gently pop out and remove the wheel.
- The wheel can be cleaned with water and reinstalled after drying.

Dust Compartment * It is recommended to clean every week.

1. Open the cover of the robot vacuum, and press the dust compartment clip to remove the dust compartment upwards.

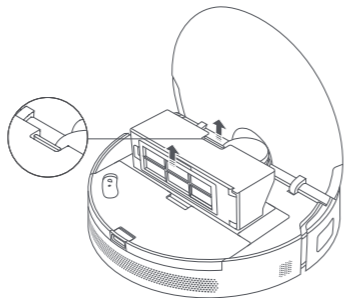

2. Open the dust compartment cover, and empty out the contents.

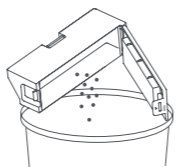

Note: To prevent the filter from becoming clogged, lightly tap the dust compartment when emptying its contents.

Filter * It is recommended to clean every two weeks.

1. Remove the filter from the filter clip as illustrated.

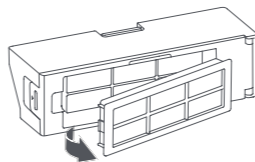

2. Rinse and gently tap the edges of the filter to remove any dust and debris until it is clean.

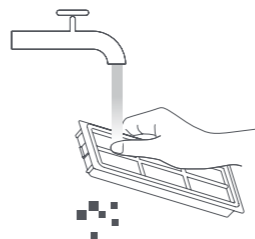

Note: Do not attempt to clean the filter with a brush or finger.

3. Open the dust compartment cover, fill the dust compartment with clean water and close the dust compartment cover. Shake the dust compartment from side to side and then pour the dirty water out of the compartment.

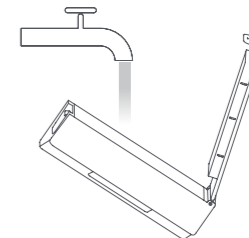

CAUTION: Only use clean water to clean the filter. Do not use detergent.

4. Place the dust compartment and filter aside to dry before reinstallation.

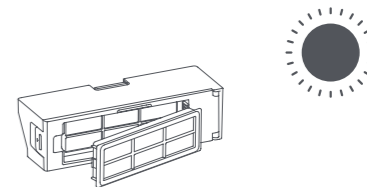

Note: Thoroughly dry the dust compartment and the filter before putting them back.

Mop Pad

* After-each-use cleaning is recommended.

1. Remove the mop pad from its holder.

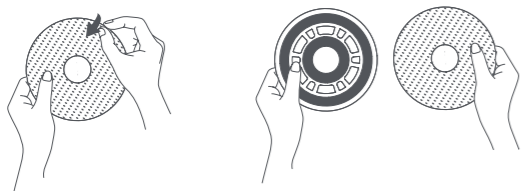

2. Clean and dry the mop pad.

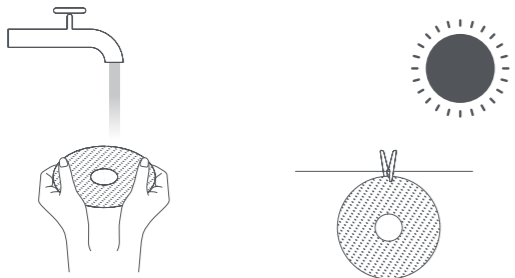

Note: It is recommended to replace the mop pad every 1–3 months for optimal cleaning performance.

Charging Dock

* Clean it as needed.

Clean the charging contacts and the signaling area of the charging dock with a soft, dry cloth.

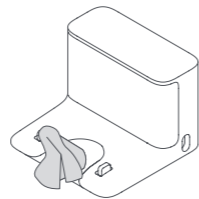

Battery

The robot vacuum contains a high-performance lithium-ion battery pack. Please ensure that it remains well-charged during daily use to maintain optimal battery performance.

Note: If the robot vacuum is not used for an extended period, turn it off and put it away. To prevent damage from over-discharging, the robot vacuum should be recharged at least once every three months.

Troubleshooting

Issue	Possible Cause and Solution
The robot vacuum does not turn on.	The battery level is low. Fully charge the robot vacuum, and then try again. The ambient temperature is lower than 0°C or higher than 40°C. Make sure to use the robot vacuum between 0°C and 40°C.
The robot vacuum does not charge.	Check whether the cord set is properly plugged into both the charging dock and the power outlet, and make sure the charging contacts are clean. If not, please wipe the charging contacts on both the dock and the robot vacuum clean with a dry cloth.
The robot vacuum cannot return to the dock to charge.	Check whether there are too many obstacles around the charging dock. Place the dock in a location without any obstacles around it.
The robot vacuum does not work as expected.	Turn off the robot vacuum, and turn it on again.
The robot vacuum makes a strange noise.	A foreign object might be caught in the brush, side brush, or one of the main wheels. Stop the robot vacuum and remove any debris.
The robot vacuum does not clean as efficiently as before, or leave dust behind.	Please check whether the dust compartment is full. If so, empty it. Furthermore, please check the filter and clean it if necessary, and also check whether there is anything wrapped around any of the brushes.
Network configuration fails.	The Wi-Fi password is wrong. Make sure to use the correct password. Switch to a 2.4 GHz network, as 5 GHz networks and enterprise routers are not supported currently. Make sure the robot vacuum is in an area with a strong Wi-Fi signal. The robot vacuum may not be in the awaiting connection state. Exit and reopen the app, and follow the correct steps to try configuring the network again.

Issue	Possible Cause and Solution
The robot vacuum does not carry out the scheduled cleanup.	Low battery level. The robot vacuum will only start scheduled cleanup when the remaining battery level is not less than 30%.
The mop pad is not wet enough.	Check whether the water in the water tank is sufficient. Adjust the water level settings in the app. Follow the instructions in the user manual to install the mop pads correctly.
The mop pad is too wet.	Adjust the water level settings in the app. Make sure the plug of the water tank is tightened properly.
The robot vacuum consumes electricity when it is left at the dock after being fully charged.	When the robot vacuum is left at the dock, it will consume a small amount of electricity to allow the battery to maintain optimal performance in sleep mode.
The robot vacuum does not resume cleaning after charging.	Make sure the robot vacuum is not set to DND mode which will prevent the robot vacuum from resuming cleanup. Disable or adjust the DND mode to make the robot vacuum resume cleanup.
The robot vacuum does not return to the charging dock after being moved.	Moving the robot vacuum may cause it to re-position itself or re-map its surroundings. If the robot vacuum is too far from the charging dock, it might not be able to automatically return on its own, in which case you need to manually place the robot vacuum onto the charging dock.
The mop pad cannot rotate.	The mop pad may be stuck by a foreign object. Please remove the foreign object then try again.

For more solutions, go to Additional settings > Help & feedback on the control page of this robot vacuum in the Mi Home/Xiaomi Home app.

Specifications

Robot Vacuum

Name	Robot Vacuum Cleaner
Model	B108GL
Item Dimensions	350 × 350 × 97 mm
Battery	4800 mAh (rated capacity); 5200 mAh (nominal capacity)
Charging Time	Approx. 6 hours
Net Weight	3.8 kg
Net Weight (including accessories)	4.2 kg
Compatible with	Android 9.0 & iOS 12.0 or above
Wireless Connectivity	Wi-Fi IEEE 802.11b/g/n 2.4 GHz, Bluetooth 4.2
Rated Voltage	14.4 V ---
Rated Power	55 W
Charging Voltage	19.8 V ---
Operation Frequency	2400–2483.5 MHz
Maximum Output Power	< 20 dBm

Under normal use of condition, this equipment should be kept a separation distance of at least 20 cm between the antenna and the body of the user.

Charging Dock

Model	B108GL-JZ
Item Dimensions	130 × 126 × 94 mm
Rated Input	100–240 V~ 50/60 Hz 0.5 A
Rated Output	19.8 V --- 1 A

WEEE Disposal and Recycling Information



All products bearing this symbol are waste electrical and electronic equipment (WEEE as in directive 2012/19/EU) which should not be mixed with unsorted household waste. Instead, you should protect human health and the environment by handing over your waste equipment to a designated collection point for the recycling of waste electrical and electronic equipment, appointed by the government or local authorities. Correct disposal and recycling will help prevent potential negative consequences to the environment and human health. Please contact the installer or local authorities for more information about the location as well as terms and conditions of such collection points.

安全須知

使用產品前請仔細閱讀本說明書，並妥善保管。

使用限制

- 本產品僅用於家居環境的地面清潔，請勿用於室外、非地面、商用或工業環境。
- 本電器不預期供生理、感知、心智能力、經驗或知識不足之使用者（包含孩童）使用，除非在對其負有安全責任的人員之監護或指導下安全使用。孩童應受監護，以確保孩童不嬉玩電器。
- 若電源線組損壞時，必須從製造商或其服務處取得的特別電源線組加以更換。
- 該產品包含的電池只能由專業的技術人員或售後服務人員更換。
- 在主機工作時，請監督兒童及寵物使其盡量遠離。
- 請勿在懸空環境並沒有防護欄的情況下使用。
- 請勿將主機倒扣放置。請勿將 LDS 鐳射感應器保護蓋、主機上蓋及碰撞緩衝板作為提手搬運主機。
- 請勿在戶外、浴室或游泳池周圍對產品進行安裝、充電和使用。
- 若電器輾過電源線，可能會發生危險。
- 請收起地面上放置的易碎物品及雜物，避免主機在運行過程中碰撞導致家中貴重物品損壞。
- 請勿將清潔工具放置在兒童可觸摸的區域。
- 請勿將兒童或寵物以及任何物品放置在靜止或運行中的主機上。
- 請勿在主機工作時，讓人體或寵物靠近主機，避免產生傷害。
- 請勿用以清掃任何燃燒中的物體。
- 請勿讓主機吸取硬物或尖銳物。
- 清潔和維護主機及充電座前請關機並將電源插頭拔出。

- 請勿使用濕布擦拭或用任何液體沖洗主機及充電座；對可水洗部件進行日常清潔後，請在其充分乾燥後再安裝使用。
- 如需運輸產品，請確保主機處於關機狀態，並建議使用原包裝盒包裝。
- 請依照說明書的指示使用本產品，因不當使用導致的任何損失和傷害，由用戶自行承擔。
- 為達到額外保護之目的，電器須配置一個額定剩餘電流不超過 30 mA 的剩餘電流裝置 (RCD)，建議在供電電路上安裝殘餘動作電流不超過 30 mA 之漏電斷路器 (RCD)，可諮詢安裝人員。
- 本電器適合在濕熱氣候的國家和地區中使用，也可在其它國家和地區使用。
- 請勿在高於 40°C、低於 0°C 或地面有任何液體及黏稠物的環境下使用。

電池及充電

警告

- 請勿使用任何第三方電池、電源線組或充電座，僅可與型號為 B108GL-JZ 的充電座配搭使用。
- 使用者毋須採取任何動作以將充電底座在 50 Hz 至 60 Hz 之間切換，本產品可以自動適應 50 Hz 及 60 Hz。
- 請勿私自拆解、修理、改裝電池或充電座。
- 請勿在靠近熱源位置放置充電座。
- 請勿用濕布或濕手擦拭或清理充電座的充電彈片。
- 不要將设备或電池暴露在過高的溫度下。
- 注意電池供電设备或電池的端子被金屬物体短路的風險。
- 如果長時間不使用本產品，請在充滿電後關閉主機並放置於陰涼乾爽處，至少每 3 個月充電一次以避免電池過度放電。

- 取出電池時請勿損壞電池，以避免短路或液體外漏。若電池出現液體外漏，請勿讓液體接觸到皮膚或衣物，然後立即使用乾布擦拭。然後將電池送至適當的回收處理機構或指定的售後服務團隊以進行適當處置。
- 鋰電池組包含對環境有害的物質。在廢棄主機之前，請先按照使用國家或地區的當地法律法規取出電池組，然後丟棄或回收電池組。

本產品含有可充電鋰電池組，任意丟棄會對環境造成汙染，請在丟棄本產品前按照以下提示將電池從產品中取出，並作恰當的處置：

- 電器報廢前應取出電池。
- 取出電池前電器應切斷電源。
- 應安全地丟棄電池。

- 1). 拆除電池前請先斷電以及盡可能用完電量，然後轉開機器下方機殼上固定螺絲後取下機殼。
- 2). 拔掉連接電池的端子後取下電池，注意不要破壞到電池外殼以防止發生危險。
- 3). 請將取下來的電池交給專業回收機構作處理。

鐳射安全資訊

本產品鐳射感應器符合 IEC60825-1: 2014 的 1 類鐳射產品標準，請避免在使用中與人眼直視。

產品介紹

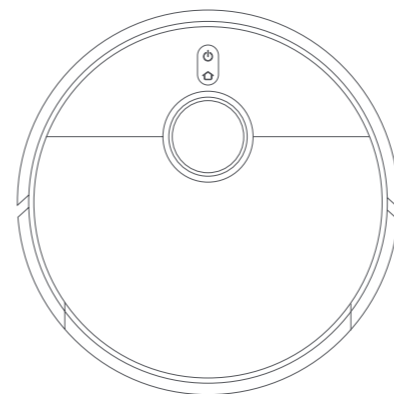

主機

提示：說明書中的產品、配件、用戶介面等插圖均為示意圖，僅供參考。由於產品的更新與升級，產品實物與示意圖可能略有差異，請以實物為準。

配件清單

已安裝在主機上的配件



主刷

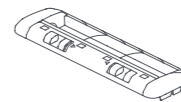

主刷罩

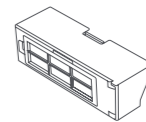

塵盒

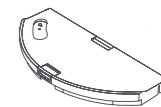

水箱

其他配件



邊刷

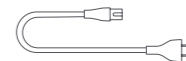

電源線組

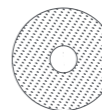

拖布 × 2
(已安裝)



拖布盤 × 2

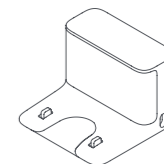

充電座

主機

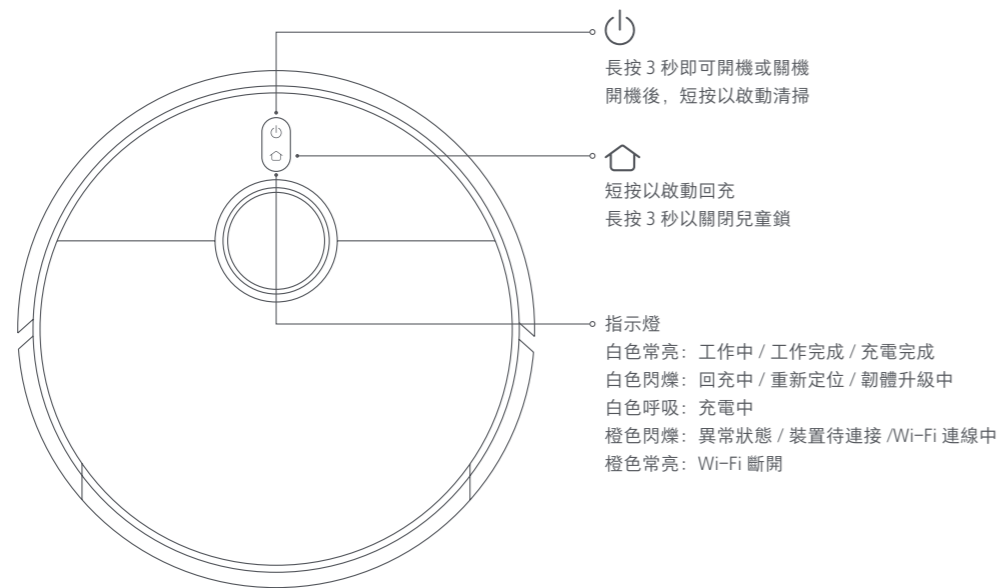

提示：在清掃或回充時，短按主機上的任何按鈕暫停。

主機

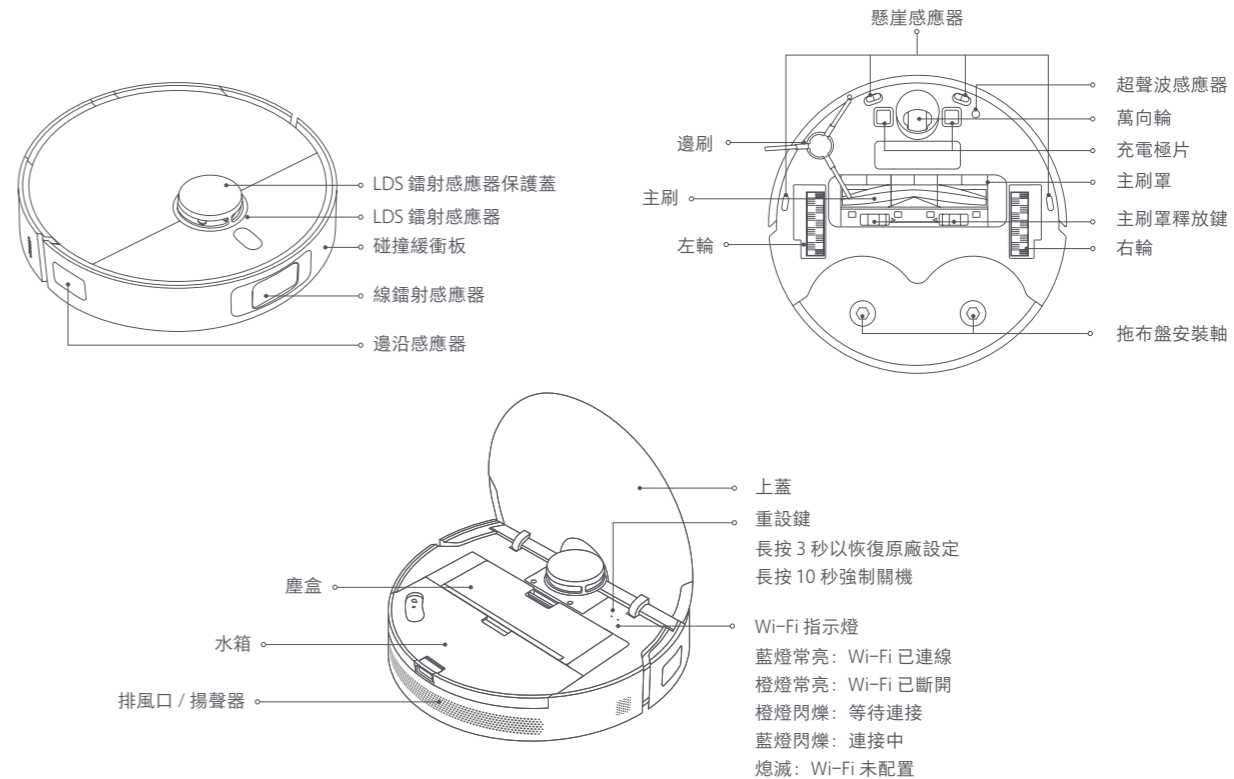

充電座

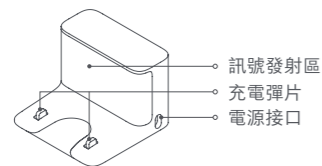

塵盒

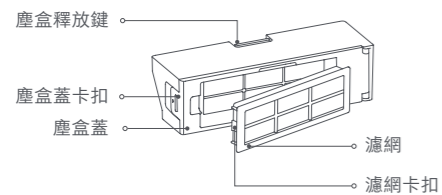

水箱

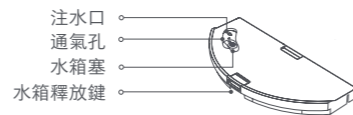

拖布組件

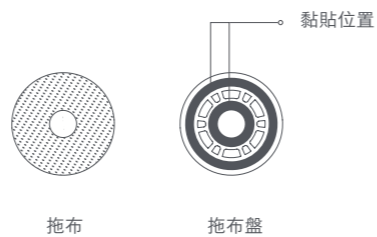

安裝

移除防護物

使用前，請務必移除主機兩側的防護物和充電座訊號發射區的保護膜。

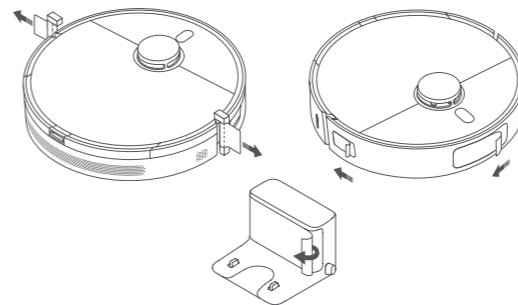

安裝邊刷

將邊刷安裝到主機底部的卡扣位置。

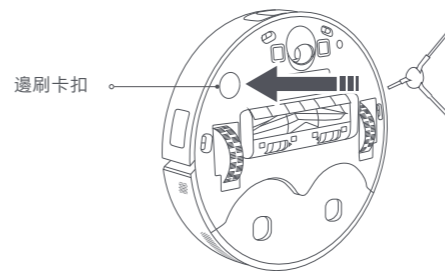

連接電源線組

將充電座放置在靠近電源插座且 Wi-Fi 訊號良好的位置，並連接電源線。

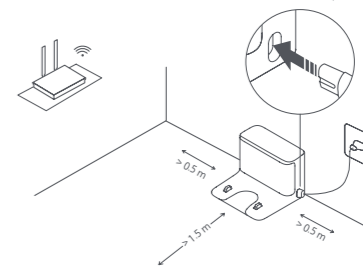

注意：充電座左右 0.5 米及前方 1.5 米範圍內不要放置物品

放置主機

使用前，將主機充電極片對準充電座充電彈片放置，主機自動開機並充電。充滿電 10 分鐘後，指示燈熄滅。首次使用前建議先充滿電。

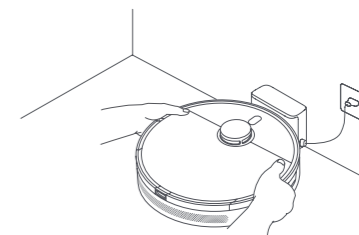

使用

連接米家 App

本產品已連接米家，可透過米家 App 操控，並與其他產品互聯互通。

1. 掃描 QR Code，下載並安裝米家 App，已安裝米家 App 的用戶將直接進入裝置連接頁面。或在 Google Play 商店及 Apple App Store 搜尋「米家」，下載並安裝米家 App。



178CE85E

2. 打開米家 App 首頁，在頁面右上角點擊「+」，根據 App 提示方式新增裝置。

* 該應用程式在歐洲（俄羅斯除外）稱為「米家應用程式」。您的裝置上顯示的應用程式名稱為預設名稱。

提示：

- 本產品連接米家 App，支援的手機系統為 Android 4.4 或 iOS 10.0 及以上版本。
- 本產品僅支援連線 2.4 GHz 頻段的 Wi-Fi 網絡。
- 由於米家 App 的升級與更新，實際操作可能與本產品描述略有差異，請按照目前最新米家 App 版本指引進行操作。

重設 Wi-Fi

當路由器修改配置、遺忘密碼或其他原因而導致手機無法連接主機時：

1. 請打開主機上蓋，露出 Wi-Fi 指示燈；
2. 同時長按 ⏻ 鍵與 🔌 鍵，直至聽到語音提示等待配置網絡；
3. Wi-Fi 指示燈閃爍表示重設成功。

啟動清掃

短按主機或 App 上的 ⏻ 鍵，主機將採用先沿牆後弓字形運行的方式逐一完成各分區的清掃，清掃結束後會自動返回充電座充電。

方式一：
短按主機 ⏻ 鍵。

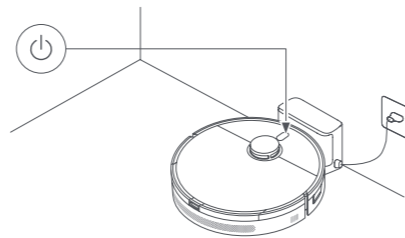

方式二：
在 App 中點擊 ▶ 鍵。

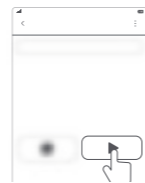

提示：

- 清掃前，請確保主機已在充電座上並已充滿電，清掃過程中請勿隨意搬動充電座。
- 在首次使用時，建議全程跟隨主機，協助清理可能會影響主機工作的物品。如果某些區域可能卡住主機或主機運行時會刮傷家具表面，可以在手機 App 中設置禁區，阻止主機進入上述區域。

掃拖功能

1. 拖布組件安裝至主機底部。

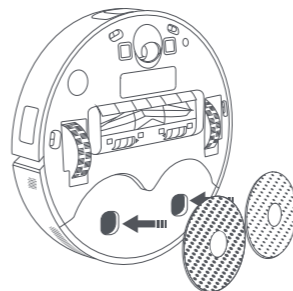

2. 打開主機上蓋取出水箱，按圖示裝滿自來水後再將水箱裝回主機。

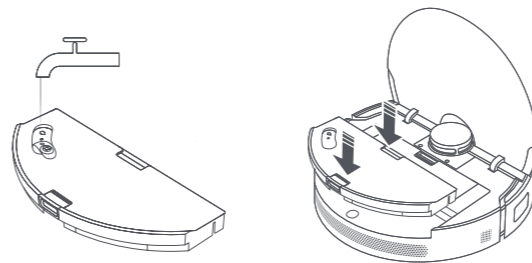

注意：

- 請勿裝入熱水，以免造成水箱變形。
- 請勿加入清潔液或消毒液，以免堵塞水箱。

3. 短按主機 ⏻ 鍵或者使用米家 App 啟動，使主機執行拖地工作。

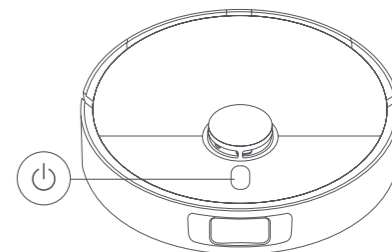

注意：

- 打濕拖布約需 1 分鐘。
- 可適應的地毯厚度不應超過 7 毫米

4. 當主機運作完成，回到充電座後，請取下拖布組件及時清洗拖布。

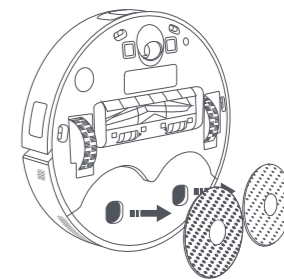



提示：長時間不使用時，請取出水箱，倒出水箱內餘水，避免產生異味或黴菌。

斷點續掃

在清掃過程中，當電量過低時，主機將自動返回充電座充電；充至合適電量後，主機將會自行返回中斷位置繼續清掃。

暫停

當主機處於運行狀態時，短按主機上的任何按鈕即可暫停。再次短按  鍵即可繼續清掃，短按  鍵時，主機將回到充電座並結束本次清掃。

提示：暫停期間，建議不要搬起或者移動主機，以免產生定位偏差，導致主機無法回充、地圖遺失等。

休眠

若暫停時間超過 10 分鐘，主機會自動進入休眠狀態，在休眠狀態下，主機指示燈熄滅，短按主機上的任意鍵即可喚醒主機。

提示：如果休眠時間超過 12 小時，主機將自動關機。

兒童鎖功能

該功能出廠預設為關閉。可以在 App 中開啟或關閉兒童鎖；或長按  鍵 3 秒，以關閉兒童鎖。

重新啟動主機

當按鍵無反應或無法關機時，長按 10 秒重設鍵即可強制關機，再按  鍵 3 秒即可開機。

韌體升級

可以在米家 App 中升級主機韌體。升級前，請保證主機在充電座上並且電量高於 30%。

恢復原廠設定

若重啟主機後仍無法正常使用，請用工具按住重設鍵 3 秒，直到聽到語音提示開始恢復原廠設定，主機將恢復到出廠狀態。

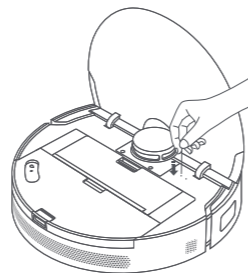

維護與保養

感應器和充電極片* 建議每 1 個月清理 1 次

用柔軟乾布擦拭清理主機上的各個感應器和充電極片，包括：

- 主機底部的懸崖感應器、充電極片及超聲波感應器。
- 主機頂部的 LDS 鐳射感應器。
- 主機前部的碰撞緩衝板及線鐳射感應器。
- 主機側面的邊沿感應器。

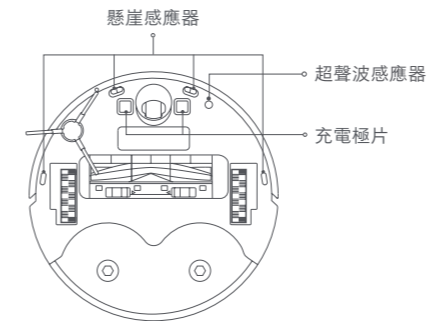
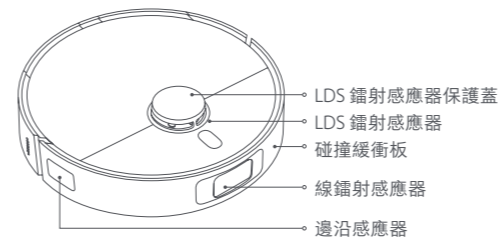

主刷* 建議每 2 週清理 1 次

1. 將主機底部朝上，按下主刷罩釋放鍵以取下主刷罩。
2. 向上取出主刷。
3. 拔出主刷端蓋，用配套的清潔工具割斷主刷上纏繞的毛髮，並清掉雜物。
4. 裝回主刷和主刷罩並卡緊。

提示：每 6 至 12 個月更換主刷，以保證清潔效果。

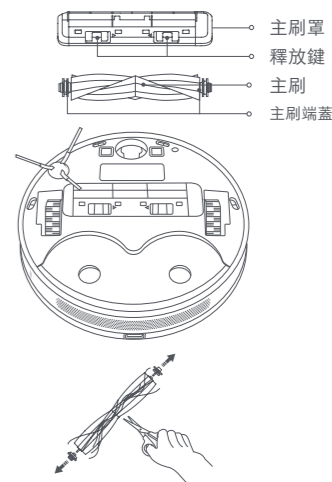

注意：毛髮纏繞過多或過緊時，請勿用力拉拽，以免損壞主刷。

邊刷 * 建議每 2 週清理 1 次

1. 翻轉主機，向上拔出邊刷並清理。
2. 將邊刷安裝回主機。

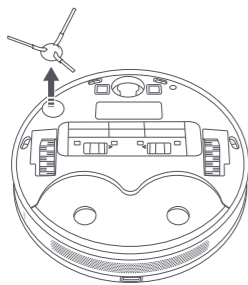

提示：每 3 至 6 個月更換邊刷，以保證清掃效果。

萬向輪 * 按需要清理

1. 翻轉主機，向上拔出萬向輪。
2. 清理輪體和輪軸上的毛髮和髒物。
3. 重新裝回萬向輪並壓緊。

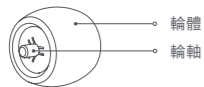

提示：

- 可以借助小螺絲批等工具撬出輪軸，請勿用力過猛。
- 可以使用自來水沖洗，晾乾後裝回。

塵盒 * 建議每週清理 1 次

1. 掀開主機上蓋，按住塵盒釋放鍵並向上取出塵盒。

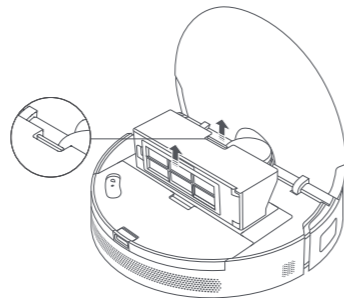

2. 如圖，打開塵盒蓋並倒出垃圾。

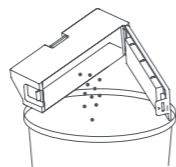

提示：為避免濾網堵塞，請在倒垃圾時輕輕敲塵盒。

濾網 * 建議每 2 週清理 1 次

1. 從塵盒箭頭位置打開濾網卡扣並取下濾網。

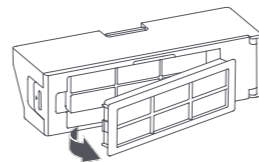

2. 沖洗並輕輕拍打濾網邊框，將污垢輕敲出來，直到乾淨為止。

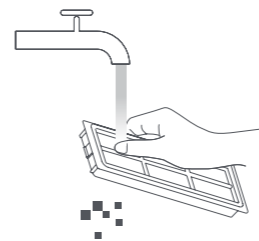

提示：請不要用刷子、手指等清理濾網。

3. 打開塵盒蓋，向塵盒中注入清水後關閉塵盒蓋，左右搖晃塵盒，倒出髒水。

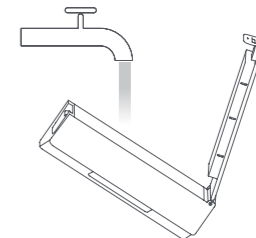

注意：請用清水清洗，不要加入任何清潔劑。

4. 晾曬塵盒及濾網，等到乾透後方可裝回使用。

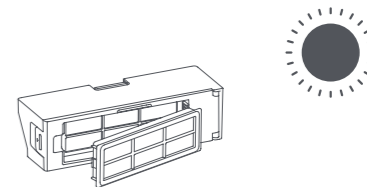

提示：請務必在晾乾後再使用。

拖布 * 建議每次使用完及時清洗

1. 從拖布盤上取下拖布。

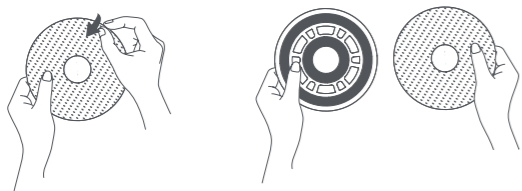

2. 清洗拖布並晾曬。

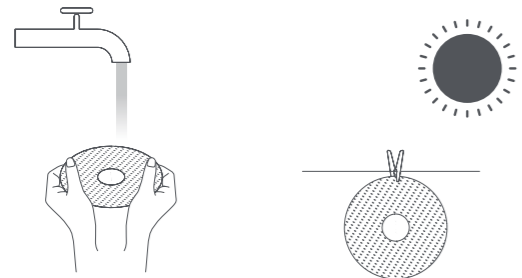

提示：建議每 3 至 6 個月更換拖布，以保證清掃效果。

充電座 * 按需要清理

用柔軟乾布擦拭充電座、充電彈片及訊號發射區。

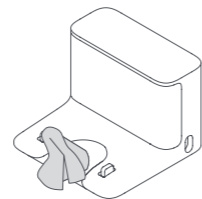

電池

主機內置高性能鋰離子電池組，為維持電池性能，日常使用時，請將主機保持充電狀態。

提示：若長時間不使用，請充滿電後關機存放，至少每三個月充電一次，避免電池因過度放電而受損。

常見問題

問題類型	可能原因及解決辦法
無法開機	電池電量不足，請先充電後再使用。 環境溫度不可低於 0°C 或高於 40°C，請在 0°C 至 40°C 環境下使用。
無法充電	充電座未通電，請確認充電座電源線兩端是否都已插好。 接觸不良，請清理充電座彈片與主機充電電極。
無法回充	充電座附近障礙物太多，請將充電座放在開揚區域。
行為異常	關機後重新開機。
清掃時有異響	主刷、邊刷或主輪可能纏繞異物，請先停機，然後清理。
清掃能力下降或掉出灰塵	塵盒已滿，請清理塵盒。 濾網被堵塞，請清理濾網。 主刷被異物纏繞，請清理主刷。
網絡設定失敗	Wi-Fi 密碼不正確，請輸入正確的 Wi-Fi 密碼。 請切換到 2.4 GHz 網絡進行連線，暫不支援 5 GHz 網絡和企業路由器。 請保持主機在 Wi-Fi 的訊號強度較好的範圍內。 主機可能未進入待配置狀態。請退出 App，然後重新進入，按連線步驟再試一次。

問題類型	可能原因及解決辦法
預約清掃不生效	電量不足，剩餘電量 30% 才會啟動預約清掃。
拖布不濕	請檢查水箱內是否有水。 透過 App 調節水量設置。 請按照說明書正確安裝拖布。
拖布太濕	調節 App 中的水量設置。 請確認水箱塞已蓋緊。
一直放在充電座，會否耗電	主機一直在充電座時的耗電極低，有利於保持電池處於最佳性能。
清掃中途電量不足，回充後沒有繼續清掃	請確認主機未處於勿擾模式下，在該模式下不會繼續清掃，在勿擾模式結束後才會繼續清掃。
移動位置後無法返回充電座	移動位置後，主機將重新定位，定位失敗後將重新建立地圖。如果充電座距離較遠，則可能無法回充，請手動將主機放回充電座充電。
拖布無法旋轉	拖布可能被異物卡住，請清理。

如需尋找更多問題的解決方案，請在米家 App 中，前往本產品操控頁面更多設置中的幫助與反饋，查閱參考。

基本規格

主機

產品名稱	智能吸塵器
產品型號	B108GL
尺寸	350 × 350 × 97 毫米
電池容量	4800 mAh（額定容量）；5200 mAh（標稱容量）
充電時間	約 6 小時
主機淨重	3.8 kg
產品淨重（含配件）	4.2 kg
支援系統	Android 9.0 或 iOS 12.0 及以上版本
無線連接	Wi-Fi IEEE 802.11b/g/n 2.4 GHz、藍牙 4.2
額定電壓	14.4 V ---
額定功率	55 W
充電電壓	19.8 V ---
工作頻率	2400 – 2483.5 MHz
最大輸出功率	< 20 dBm

在正常使用條件下，本設備的天線與消費者的身體之間應保持至少 20 cm 的距離。

充電座

產品型號	B108GL-JZ
尺寸	130 × 126 × 94 毫米
額定輸入	100 – 240 V~ 50/60 Hz 0.5 A
額定輸出	19.8 V ---1 A

WEEE 處置與回收資訊



所有標有此符號的產品均屬於廢電器電子產品（2012/19/EU 指令中所指的 WEEE），不得與未分類的家居廢物一同處理。您應改為將該等廢棄裝置交至政府或當局部門所指定的廢電器電子產品收集站以供回收，從而保護人類健康和環境。正確的處置及回收方式有助防止此類廢棄裝置對環境及人類健康造成潛在的負面影響。如欲進一步了解此等收集站的位置及相關條款及細則，請與安裝人員或當局部門聯絡。

معلومات السلامة

اقرأ هذا الدليل بعناية قبل الاستخدام واحتفظ به للرجوع إليه مستقبلاً.

قيود الاستخدام

- هذا المنتج مخصص لتنظيف الأرضية في المنزل فقط. يحظر استخدامه في الخارج، أو على أسطح غير الأرضيات، أو في مكان تجاري أو صناعي.
- يمكن للأطفال في سن 8 أعوام أو أكبر استخدام هذا الجهاز، وكذلك من يعانون من إعاقات جسدية أو حسية أو عقلية أو لديهم نقص في الخبرة والمعلومات بشرط الإشراف عليهم أو تزويدهم بتعليمات الاستخدام الآمن للجهاز وفهمهم للمخاطر المتعلقة به. يجب وضع الجهاز بعيدًا عن متناول أيدي الأطفال. لا يجوز للأطفال العبث بالجهاز. ولا يجوز للأطفال القيام بأعمال التنظيف أو الصيانة دون إشراف شخص بالغ.
- إذا تلفت مجموعة السلك، فيجب استبدالها بمجموعة سلك خاصة من الجهة المصنّعة أو وكيل الخدمة التابع لها.
- يحتوي هذا الجهاز على بطاريات لا يمكن استبدالها إلا من قبل أشخاص مختصين.
- تأكد من إبقاء المكنسة الكهربائية الروبوت على بُعد مسافة آمنة من الأطفال والحيوانات الأليفة في أثناء تشغيلها.
- لا تستخدم المكنسة الكهربائية الروبوت في منطقة معلقة فوق مستوى الأرض دون حاجز واقٍ.
- لا تقلب المكنسة الكهربائية الروبوت رأسًا على عقب. لا تحرك المكنسة الكهربائية الروبوت باستخدام غطاء مستشعر الليزر LDS أو غطائها أو المصد الملحق بها كمقبض.
- لا تقم بتثبيت المكنسة الكهربائية الروبوت هذه أو شحنها أو استخدامها في الفسحات الخارجية أو في الحمامات أو بالقرب من حمام السباحة.
- قد يكون هناك خطر إذا مر الجهاز فوق سلك إمداد الطاقة.
- قم بإزالة العناصر الهشة أو الصغيرة من الأرض لمنع المكنسة الكهربائية الروبوت من الاصطدام بها وتحطيمها.
- اجعل أداة التنظيف بعيدة عن متناول الأطفال.
- لا تضع الأطفال أو الحيوانات الأليفة أو أي شيء أعلى المكنسة الكهربائية الروبوت بغض النظر عن كونها ثابتة أو متحركة.
- أبقِ الشعر والأصابع وأعضاء الجسم الأخرى بعيدة عن فتحة الشفط الخاصة بالمكنسة الكهربائية الروبوت.
- لا تستخدم المكنسة الكهربائية الروبوت لتنظيف أي مواد محترقة.

• لا تقم بكنس الأجسام الصلبة أو الحادة.

• يجب إزالة القابس من مخرج المقبس قبل تنظيف الجهاز أو صيانته.

• لا تقم بمسح المكنسة الكهربائية الروبوت أو قاعدة الشحن بقطعة قماش مبللة أو تشطفهم بأي سائل. بعد تنظيف الأجزاء القابلة للغسيل، قم بتجفيف تلك الأجزاء تمامًا قبل إعادة تثبيتها واستخدامها.

• تأكد من إيقاف المكنسة الكهربائية الروبوت عند نقلها ووضعها في عبوتها الأصلية إن أمكن.

• يرجى استخدام هذا المنتج وفق التعليمات الواردة في دليل المستخدم. المستخدمون مسؤولون عن أي خسارة أو ضرر ناجم عن الاستخدام غير السليم لهذا المنتج.

• لتوفير حماية إضافية، يتم تزويد الجهاز بالكهرباء عبر جهاز للحماية من التيار المتبقي (RCD) مجهز لتيار تشغيل متبقي مصنف لا يتجاوز 30 مللي أمبير.

يوصى بتثبيت جهاز للحماية من التيار المتبقي (RCD) له تيار تشغيل متبقي مصنف لا يتجاوز 30 مللي أمبير في الإمداد عبر الدائرة الكهربائية. اطلب

المشورة ممن يقوم بالتثبيت لك.

يُعدّ هذا الجهاز ملائمًا للاستخدام في البلدان ذات المناخ الاستوائي. ويمكن استخدامه في بلدان أخرى أيضًا.

• لا تستخدم المكنسة الكهربائية الروبوت عند درجة حرارة محيطية أعلى من 40 درجة مئوية أو أقل من 0 درجة مئوية أو على أرضية عليها سوائل أو مواد لاصقة.

• عند إزالة البطاريات من المنتج، يُفضل استنفاد البطاريات والتأكد من فصل الطاقة عن المنتج.

(1). قم بفك المسمار الموجود بالأسفل، ثم قم بإزالة الغطاء.

(2). افصل موصل البطارية، ثم أزل البطاريات. لا تتلف علبة البطارية لتجنب أي خطر حدوث إصابات.

(3). أعد البطاريات إلى مؤسسة احترافية في إعادة تدوير.

– تجب إزالة البطارية من الجهاز قبل التخلص منه.

– يجب فصل الجهاز عن مصدر التيار الكهربائي عند إزالة البطارية.

– يجب التخلص من البطارية بشكل آمن.

معلومات السلامة من الليزر

يتوافق مستشعر الليزر في هذا المنتج مع المعيار IEC 60825-1: 2014 من الفئة 1. تجنب التواصل المباشر بالعين معه أثناء الاستخدام.

إعلان المطابقة للاتحاد الأوروبي

تعلن شركة Xiaomi Communications Co., Ltd. أن نوع جهاز الراديو B108GL يتوافق مع التوجيه 2014/53/EU. النص الكامل لإعلان مطابقة الاتحاد الأوروبي متاح على عنوان الإنترنت التالي:
<http://www.mi.com/global/service/support/declaration.html>
للحصول على دليل إلكتروني مفصل، يرجى الانتقال إلى www.mi.com/global/service/userguide

البطاريات والشحن

تحذير:

• لا تستخدم أي بطارية أو مجموعة سلك أو قاعدة شحن تابعة لطرف خارجي. لا يمكن استخدام المكنسة الكهربائية الروبوت إلا مع قاعدة الشحن من الطراز B108GL-JZ.

• لا حاجة إلى اتخاذ إجراء من جانب المستخدمين لتحويل قاعدة الشحن من 50 هرتز إلى 60 هرتز ويستطيع المنتج أن يتكيف بنفسه مع كل من 50 هرتز و60 هرتز.

• لا تحاول تفكيك البطارية أو قاعدة الشحن أو إصلاحهما أو تعديلهما بنفسك.

• لا تضع قاعدة الشحن بالقرب من مصدر حرارة.

• لا تستخدم قطعة قماش مبللة أو يدين مبللتين لمسح أو تنظيف موصلات شحن قاعدة الشحن.

• لا تعرّض الجهاز أو البطارية لدرجات حرارة زائدة.

• احترس من خطر تماس أطرف توصيل الجهاز الذي يعمل بالبطارية أو حدوث ماس كهربائي في البطارية بسبب أشياء معدنية.

• إذا كنت لن تستخدم المكنسة الكهربائية الروبوت لفترة طويلة، فقم بشحنها بالكامل، ثم أطفئها واحفظها في مكان بارد وجاف. أعد شحن المكنسة الكهربائية الروبوت مرة واحدة على الأقل كل 3 أشهر لتجنب التفريغ الزائد للبطارية.

• لا تلحق الضرر بالبطارية عند إزالتها لتجنب حدوث ماس كهربائي أو تسرب السوائل. وإذا سرّبت البطارية سائلاً، فاحذر من ملامسة السائل لبشرتك أو

ملابسك، ثم امسحه على الفور بقطعة قماش جافة. ثم أرسل البطارية إلى منشأة إعادة تدوير مناسبة أو فريق خدمة ما بعد البيع المخصص للتخلص منها بصورة صحيحة.

• تحتوي علبة بطارية ليثيوم أيون على مواد خطيرة على البيئة. قبل التخلص من المكنسة الكهربائية الروبوت، يرجى أولاً إزالة علبة البطارية، ثم التخلص منها أو إعادة تدويرها وفقاً للقوانين واللوائح المحلية للبلد أو المنطقة التي تُستخدم فيها.

نظرة عامة حول المنتج

الملحقات

الملحقات المثبتة مسبقًا

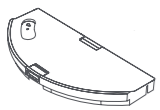

خزان المياه

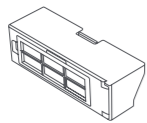

حجرة الغبار

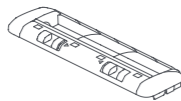

غطاء الفرشاة



الفرشاة

الملحقات الأخرى

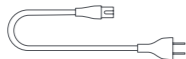

مجموعة السلك



الفرشاة الجانبية

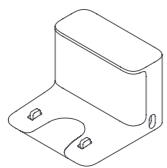

قاعدة الشحن



حامل لوحة الممسحة * 2

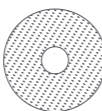

لوحة الممسحة * 2
(مثبت مسبقًا)

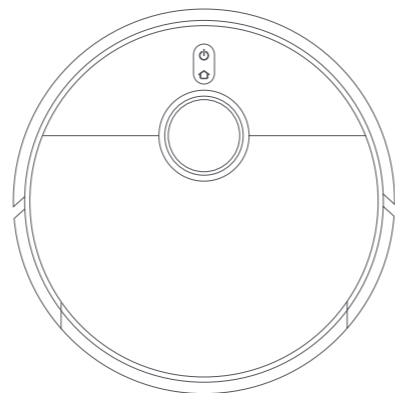

المكنسة الكهربائية الروبوت

ملاحظة: الرسوم التوضيحية للمنتج والملحقات وواجهة المستخدم في دليل المستخدم يتم توفيرها كمرجع فقط. وقد يختلف المنتج والوظائف الفعلية بسبب إدخال تحسينات على المنتج.

المكنسة الكهربائية الروبوت

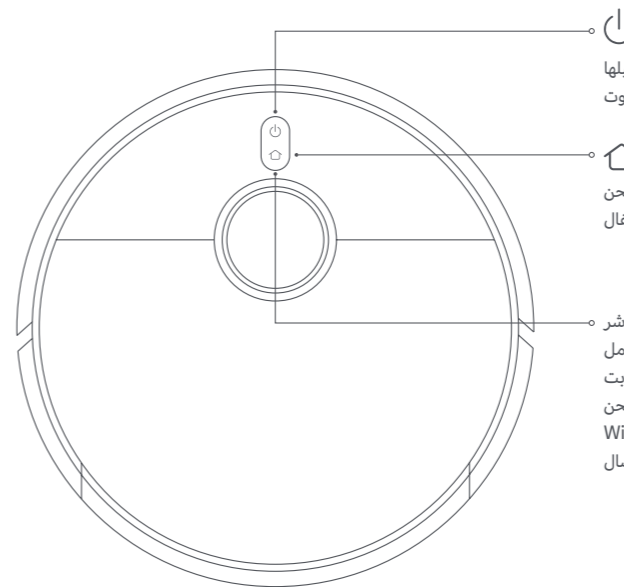

اضغط مطولاً لمدة 3 ثوانٍ لتشغيل المكنسة الكهربائية الروبوت أو إيقاف تشغيلها
اضغط لبدء التنظيف بعد تشغيل المكنسة الكهربائية الروبوت



اضغط لإرسال المكنسة الكهربائية الروبوت مجددًا إلى قاعدة الشحن
اضغط مع الاستمرار لمدة 3 ثوانٍ لتعطيل القفل ضد عبث الأطفال

المؤشر

أبيض: اكتمل التنظيف/التطهير/تم الشحن بالكامل
وميض باللون الأبيض: العودة للشحن/إعادة التوضع/تحديث البرنامج الثابت
وميض بطيء باللون الأبيض: يتم الشحن
وميض باللون برتقالي: خطأ/بانتظار الاتصال/اتصال بشبكة Wi-Fi
برتقالي: شبكة Wi-Fi مقطوعة الاتصال

ملاحظة: في أثناء إنجاز المكنسة الكهربائية الروبوت عملية التنظيف أو عودتها إلى القاعدة للشحن، اضغط على أي زر لإيقافها مؤقتًا.

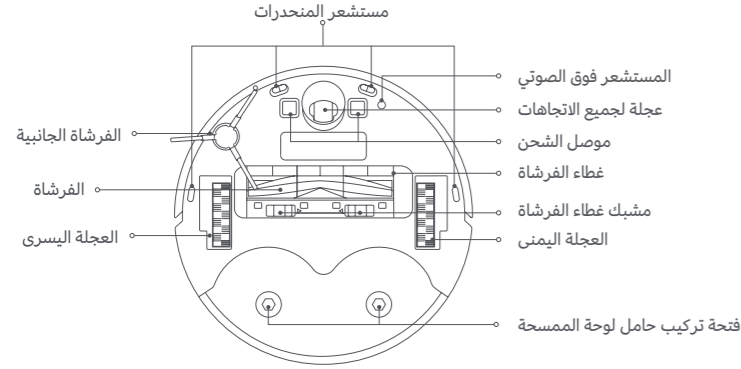

المكنسة الكهربائية الروبوت

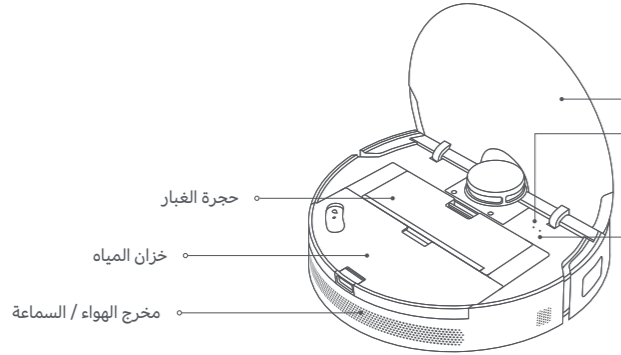
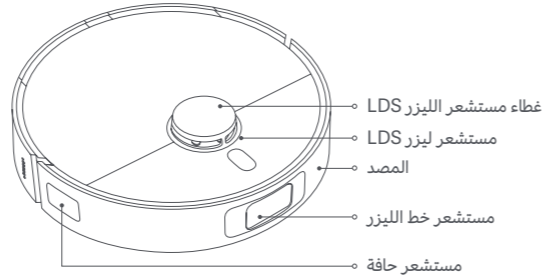

خزان المياه

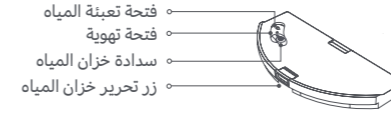

قاعدة الشحن

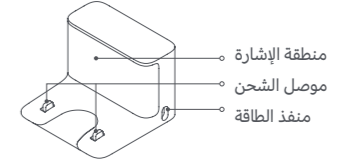

مجموعة الممسحة

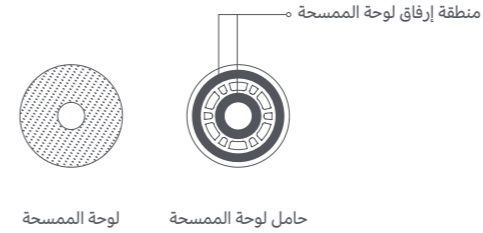

حجرة الغبار

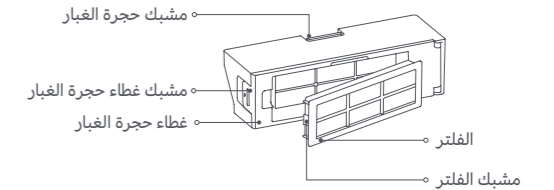

ما طريقة الاستخدام

الاتصال بتطبيق Mi Home/Xiaomi Home

يعمل هذا المنتج من خلال تطبيق Mi Home/Xiaomi Home*. استخدم تطبيق Mi Home/Xiaomi Home للتحكم في جهازك، وللتفاعل مع أجهزة المنزل الذكية الأخرى.

امسح كود QR ضوئياً لتنزيل التطبيق وتثبيته. سيتم توجيهك إلى صفحة إعداد الاتصال في حال كان التطبيق مثبتاً بالفعل، أو ابحث عن "Mi Home/Xiaomi Home" في متجر التطبيقات لتنزيله وتثبيته.

افتح تطبيق Mi Home/Xiaomi Home، واضغط على "+" في أعلى الجانب الأيسر، ثم اتبع المطالبات لإضافة جهازك.

* تم الإشارة إلى التطبيق باسم تطبيق Xiaomi Home في أوروبا (عدا روسيا). وينبغي التعامل مع اسم التطبيق الذي يظهر على جهازك على أنه افتراضي.



178CE85E

ملاحظات:

- تعمل هذه المكنسة الكهربائية الروبوت مع تطبيق Mi Home/Xiaomi Home، وتدعم نظامي التشغيل Android 9.0 و iOS 12.0 أو الإصدارات الأحدث.
- يتم دعم شبكات Wi-Fi بتردد 2.4 جيجاهرتز فقط.
- ربما قد تم تحديث إصدار التطبيق، الرجاء اتباع التعليمات استناداً إلى إصدار التطبيق الحالي.

إعادة ضبط شبكة Wi-Fi

عند وجود انقطاع في الاتصال بين هاتفك والمكنسة الكهربائية الروبوت بسبب إعادة تكوين جهاز توجيه، أو إدخال كلمة مرور خاطئة، أو نحو ذلك، يرجى اتباع الخطوات أدناه:

1. افتح غطاء المكنسة الكهربائية الروبوت بحيث تستطيع أن ترى مؤشر شبكة Wi-Fi.
2. اضغط مطولاً على الزرين (⏻) و (⏻) في آن واحد حتى تسمع صوتاً يشير إلى أن المكنسة الكهربائية الروبوت تنتظر تكوين الشبكة.
3. عندما يومض مؤشر Wi-Fi، تم إعادة تعيين اتصال Wi-Fi بنجاح.

ما طريقة التثبيت

إزالة الأغشية الواقية

قبل استخدام المكنسة الكهربائية الروبوت، قم بإزالة الشرائط الواقية من كلا الجانبين والغطاء الواقي لمنطقة الإشارة في قاعدة الشحن.

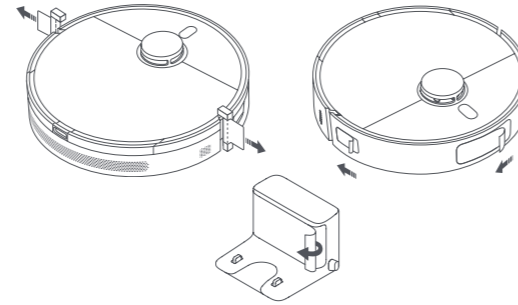

تثبيت الفرشاة الجانبية

تثبيت الفرشاة الجانبية على المشبك الموجود في الجزء السفلي من المكنسة الكهربائية الروبوت.

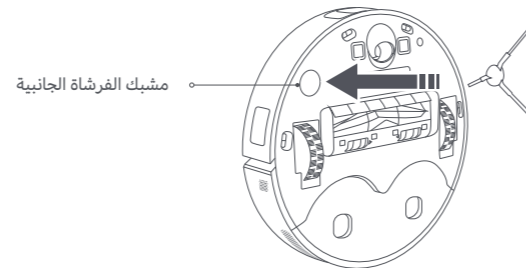

التوصيل بمأخذ كهربائي

ضع قاعدة الشحن بالقرب من مأخذ كهربائي في منطقة بها إشارة Wi-Fi جيدة. ثم قم بتوصيلها بالطاقة.

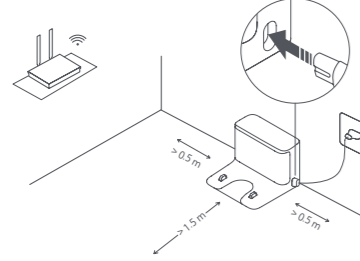

تنبيه:

لا تضع أشياء على مسافة 0.5 م من كلا جانبي قاعدة الشحن و1.5 م أمامها.

وضع المكنسة الكهربائية الروبوت

ضع المكنسة الكهربائية الروبوت على قاعدة الشحن، وتأكد من المحاذاة الكاملة بين موصلات الشحن على المكنسة الكهربائية الروبوت والقاعدة. سيتم عند ذلك تشغيل المكنسة الكهربائية الروبوت تلقائياً وتبدأ الشحن. بمجرد شحن المكنسة الكهربائية الروبوت بالكامل، سيتوقف تشغيل المؤشر بعد 10 دقائق. يوصى بشحن المكنسة الكهربائية الروبوت بالكامل قبل استخدامها للمرة الأولى.

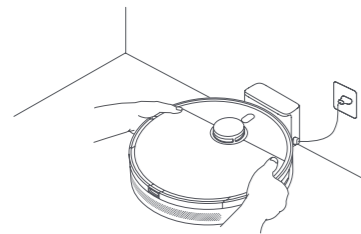

بدء التنظيف

اضغط على الزر (⏻) على المكنسة الكهربائية الروبوت أو انقر على الزر (⏻) في التطبيق، وستنظف المكنسة الكهربائية الروبوت جميع المناطق عن طريق التنظيف على طول الحواف والجدران أولاً ثم ينمط على شكل الحرف S. وبمجرد انتهاء التنظيف، ستعود المكنسة الكهربائية الروبوت تلقائياً إلى قاعدة الشحن لشحنها.

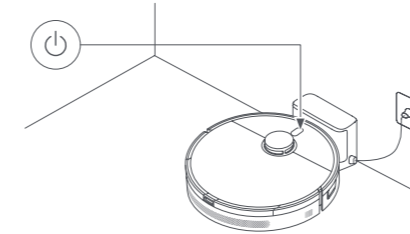

الطريقة 1:

اضغط على الزر (⏻) في المكنسة الكهربائية الروبوت لبدء التنظيف.

الطريقة 2:

انقر على الزر (⏻) في التطبيق لبدء التنظيف.

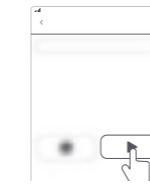

ملاحظات:

- قبل إنجاز مهمة تنظيف، تأكد من أن المكنسة الكهربائية الروبوت موضوعة على قاعدة الشحن ومشحونة بالكامل.
- لا تحرك المكنسة الكهربائية الروبوت في أثناء التنظيف.
- عند استخدام المكنسة الكهربائية الروبوت للمرة الأولى، يُنصح بمتابعة المكنسة الكهربائية الروبوت وإزالة أي عوائق على الأرض. إذا كانت المكنسة الكهربائية الروبوت تعلق أو تخدش سطح الأثاث في مناطق معينة، فيمكنك تحديد المناطق المحظورة في التطبيق لمنع المكنسة الكهربائية الروبوت من الدخول إلى تلك المناطق.

استئناف التنظيف

إذا كان مستوى بطارية المكنسة الكهربائية الروبوت منخفضًا في أثناء مهمة تنظيف، فستعود تلقائيًا إلى قاعدة الشحن لإعادة شحنها، ثم تستأنف عملية التنظيف من حيث توقفت بعد شحنها بشكل كافٍ.

إيقاف مؤقت

في أثناء تشغيل المكنسة الكهربائية الروبوت، اضغط على أي زر موجود على المكنسة الكهربائية الروبوت لإيقافها مؤقتًا، ثم اضغط على الزر (⏏) لاستئناف التنظيف. قم بالضغط على الزر (⏏) وسيقوم بإنهاء مهمة التنظيف الحالية وإرسال المكنسة الكهربائية الروبوت مرة أخرى إلى قاعدة الشحن.

ملاحظة: لا ترفع المكنسة الكهربائية الروبوت أو تحركها في أثناء كونها قيد الإيقاف المؤقت؛ وذلك لتجنب أخطاء التنقل التي قد تمنع المكنسة الكهربائية الروبوت من العودة إلى قاعدة الشحن أو تسبب في فقدان الخريطة.

وضع النوم

ستدخل المكنسة الكهربائية الروبوت في وضع النوم تلقائيًا بعد أن تتوقف مؤقتًا لمدة 10 دقائق، وسوف ينطفئ مؤشرها. لتنشيطها، قم بالضغط على أي زر في المكنسة الكهربائية الروبوت.

ملاحظة: إذا تجاوزت وقت السكن 12 ساعة، فسيتم إيقاف تشغيل المكنسة الكهربائية الروبوت تلقائيًا.

وظيفة القفل ضد عبث الأطفال

القفل ضد عبث الأطفال معطل في الوضع الافتراضي. يمكن تمكين هذه الوظيفة أو تعطيلها من التطبيق. يمكنك أيضًا الضغط مع الاستمرار على الزر (⏏) لمدة 3 ثوانٍ لتعطيلها.

إعادة تشغيل المكنسة الكهربائية الروبوت

عندما لا تستجيب الأزرار أو لا يمكن إيقاف تشغيل المكنسة الكهربائية الروبوت، اضغط مع الاستمرار على زر إعادة الضبط لمدة 10 ثوانٍ لفرض إيقاف تشغيل المكنسة الكهربائية الروبوت ثم اضغط على الزر (⏏) لمدة 3 ثوانٍ لتشغيلها.

تحديث البرنامج الثابت

يمكن تحديث البرنامج الثابت للمكنسة الكهربائية الروبوت عبر تطبيق Mi Home/Xiaomi Home. قبل التحديث، تأكد من وجود المكنسة الكهربائية الروبوت على قاعدة الشحن وأن مستوى بطاقتها لا يقل عن 30%.

استعادة إعدادات المصنع

إذا لم تعمل المكنسة الكهربائية الروبوت بشكل صحيح بعد إعادة تشغيلها، فيمكنك استخدام دبوس للضغط على زر إعادة الضبط حتى تسمع صوتًا يشير إلى أن المكنسة الكهربائية الروبوت تستعيد إعدادات المصنع. سيعيد ذلك ضبط المكنسة الكهربائية الروبوت إلى إعدادات المصنع الأصلية.

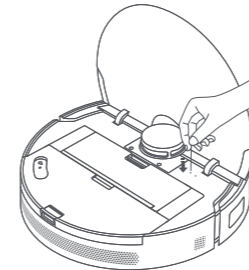

استخدام وظيفة الكنس والمسح

1. ثبت مجموعة الممسحة أسفل المكنسة الكهربائية الروبوت.

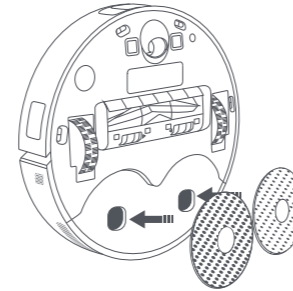

2. افتح غطاء المكنسة الكهربائية الروبوت وأخرج خزان الماء. املا خزان المياه بماء الصنبور ثم أعد تثبيت الخزان.

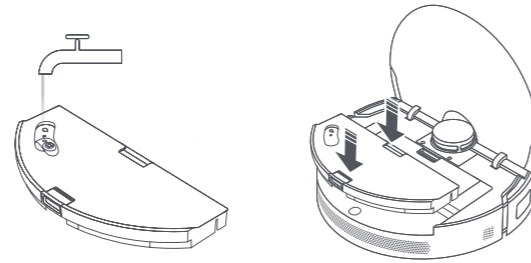

تنبيه:

- لا تصف المياه الساخنة في خزان المياه، حيث قد يسبب ذلك تشوه الخزان.
- لتجنب الانسداد، لا تصف أي مواد تنظيف أو مطهرات إلى خزان المياه.

3. اضغط على الزر (⏏) في المكنسة الكهربائية الروبوت أو استخدم التطبيق لجعل المكنسة الكهربائية الروبوت تنجز مهمة الكنس والمسح.

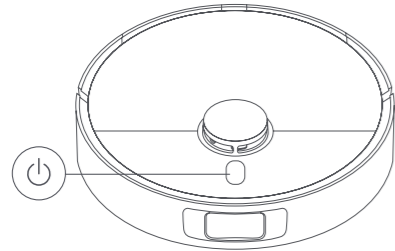

ملاحظات:

- يستغرق الأمر ما يقرب من دقيقة لتبديل لوحات الممسحة.
- ينبغي ألا يزيد سمك السجادة المعنية على 7 ملم.

4. عندما تنتهي المكنسة الكهربائية الروبوت من إتمام مهمة وتعود إلى قاعدة الشحن، أزل مجموعة الممسحة واغسل لوحات الممسحة في الحال.

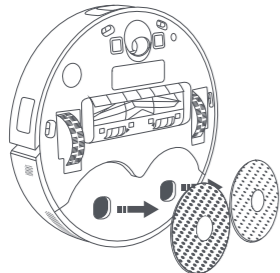

ملاحظة: إذا كنت لا تنوي استخدام المكنسة الكهربائية الروبوت لفترة طويلة، فأزل خزان الماء وفرغه لمنع الروائح والعفونة.

العناية والصيانة

الفرشاة * يوصى بالتنظيف كل أسبوعين.

1. اقلب المكنسة الكهربائية الروبوت واضغط على المشابك لإزالة غطاء الفرشاة.
2. أزل الفرشاة بسحبها إلى أعلى.
3. اسحب كلا غطاءي طرفي الفرشاة واستخدم أداة التنظيف المرفقة لقطع أي شعيرات متشابكة على الفرشاة وإزالة الشعر والبقايا الأخرى من الفرشاة.
4. إعادة تثبيت الفرشاة وغطاء الفرشاة، والتأكد من وضعهما بإحكام في مكانهما.

ملاحظة: يوصى باستبدال الفرشاة كل 6-12 شهراً للحفاظ على الأداء الأمثل في التنظيف.

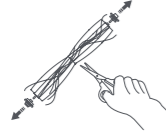
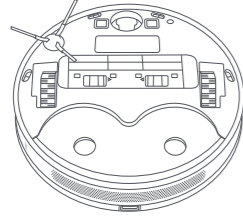
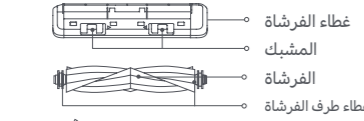

تنبيه: إذا كان الكثير من الشعر متشابكاً في الفرشاة، أو إذا كان الشعر متشابكاً بإحكام، فلا تشده بقوة لتجنب إتلاف الفرشاة.

المستشعرات وموصلات الشحن * يوصى بالتنظيف كل شهر.

استخدم قطعة قماش ناعمة لتنظيف المستشعرات وموصلات الشحن في المكنسة الكهربائية الروبوت:

- توجد مستشعرات المنحدرات وموصلات الشحن والمستشعر فوق الصوتي في أسفل المكنسة الكهربائية الروبوت
- يوجد مستشعر ليزر LDS في الجزء العلوي للمكنسة الكهربائية الروبوت
- يوجد المصد ومستشعرات خط الليزر في الجزء الأمامي من المكنسة الكهربائية الروبوت
- مستشعر الحافة موجود على جانب المكنسة الكهربائية الروبوت

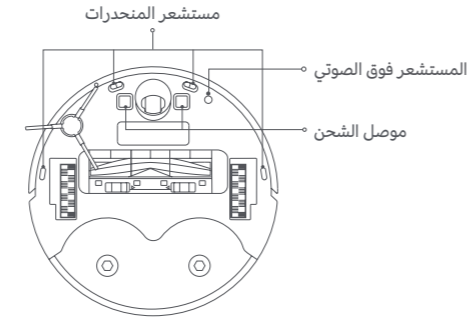
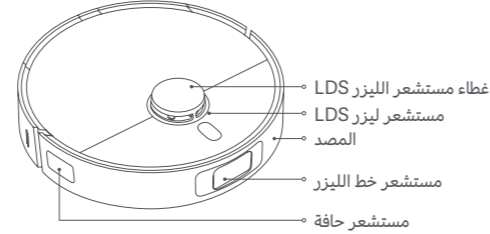

حجرة الغبار * يوصى بالتنظيف كل أسبوع.

1. افتح غطاء المكنسة الكهربائية الروبوت واضغط على مشبك حجرة الغبار لإزالة حجرة الغبار إلى الأعلى.

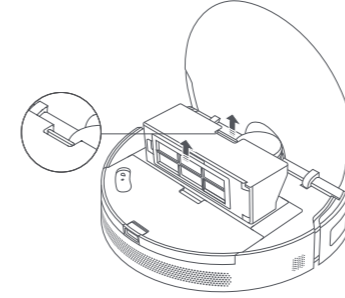

2. افتح غطاء حجرة الغبار وأفرغ المحتويات.

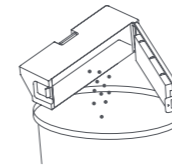

ملاحظة: لمنع انسداد الفلتر، انقر برفق على حجرة الغبار عند تفريغ محتوياتها.

الفرشاة الجانبية * يوصى بالتنظيف كل أسبوعين.

1. اقلب المكنسة الكهربائية الروبوت وأزل الفرشاة الجانبية لأعلى لتنظيفها.
2. إعادة تثبيت الفرشاة الجانبية في المكنسة الكهربائية الروبوت.

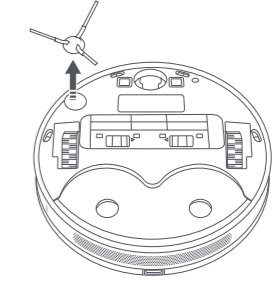

ملاحظة: يوصى باستبدال الفرشاة الجانبية كل 3-6 أشهر للحفاظ على أداء التنظيف الأمثل.

عجلة لجميع الاتجاهات * التنظيف حسب الحاجة.

1. اقلب المكنسة الكهربائية الروبوت واسحب عجلة جميع الاتجاهات.
2. قم بإزالة الشعر والأوساخ وغيرها من البقايا من العجلة والمحور.
3. أعد إدخال العجلة واضغط عليها بإحكام في مكانها.

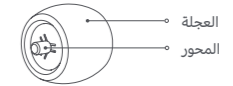

ملاحظة:

- يمكن استخدام مفك براغي صغير أو أداة براغي أخرى لإخراج العجلة برفق وإزالتها.
- يمكن تنظيف العجلة بالماء وإعادة تثبيتها بعد التجفيف.

لوحة الممسحة * ينصح بالتنظيف بعد كل استخدام.

1. أزل لوحة الممسحة من حاملها.

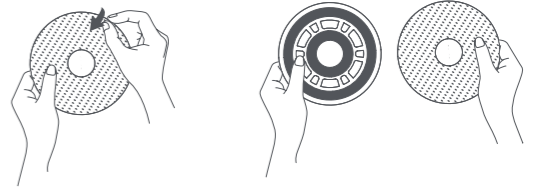

2. قم بتنظيف لوحة الممسحة وتجفيفها.

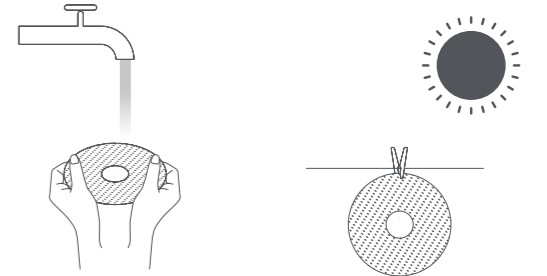

ملاحظة: يوصى باستبدال لوحة الممسحة كل 1-3 أشهر للحفاظ على أداء التنظيف الأمثل.

قاعدة الشحن * التنظيف حسب الحاجة.

نظف موصلات الشحن ومنطقة الإشارة في قاعدة الشحن باستخدام قطعة قماش ناعمة وجافة.

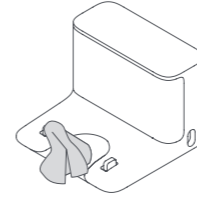

البطارية

تحتوي المكنسة الكهربائية الروبوت على حزمة بطارية ليثيوم أيون عالية الأداء. يرجى التأكد من أنها تظل مشحونة جيدًا في أثناء الاستخدام اليومي للحفاظ على الأداء الأمثل للبطارية.

ملاحظة: إذا كانت المكنسة الكهربائية الروبوت ستظل دون استخدام لفترة مطولة، فأوقف تشغيلها وضعها جانبًا. لمنع التلف بسبب الشحن الزائد، ينبغي إعادة شحن المكنسة الكهربائية الروبوت مرة واحدة على الأقل كل ثلاثة أشهر.

الفلتر * يوصى بالتنظيف كل أسبوعين.

1. أزل الفلتر من مشبك الفلتر كما هو موضح.

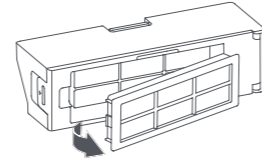

2. اشطف الفلتر واضرب حوافه برفق لإزالة أي غبار وبقايا حتى يصبح نظيفًا.

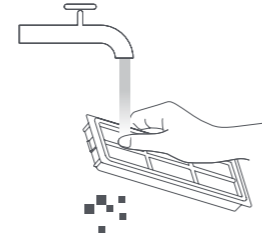

ملاحظة: لا تحاول تنظيف الفلتر بفرشاة أو إصبع.

3. افتح غطاء حجرة الغبار واملأ حجرة الغبار بماء نظيف وأغلق غطاء حجرة الغبار. هزّ حجرة الغبار من جانب إلى آخر ثم صب الماء المتسخ خارج الحجرة.

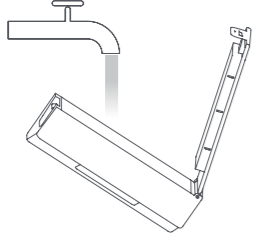

تنبيه: استخدم الماء النظيف فقط لتنظيف الفلتر. لا تستخدم المنظفات.

4. ضع حجرة الغبار والفلتر جانبًا حتى يجفًا قبل إعادة التثبيت.

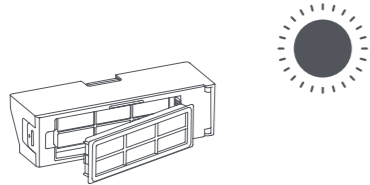

ملاحظة: جفّ حجرة الغبار والفلتر بعناية قبل إعادتهما.

استكشاف الأخطاء وإصلاحها

المشكلة	السبب المحتمل والحل
لا تنفذ المكنسة الكهربائية الروبوت التنظيف المجدول.	مستوى البطارية منخفض. اشحن المكنسة الكهربائية الروبوت بالكامل ثم حاول مجددًا. درجة الحرارة المحيطة أقل من 0 درجة مئوية أو أعلى من 40 درجة مئوية. تأكد من استخدام المكنسة الكهربائية الروبوت في دراجة حرارة بين 0 درجة مئوية و40 درجة مئوية.
لوحة الممسحة ليست مبللة بما يكفي.	تحقق مما إذا كانت مجموعة السلك موصولاً بشكل صحيح في كل من قاعدة الشحن ومقيس الطاقة، وتأكد من نظافة موصلات الشحن. إذا لم يكن الأمر كذلك، فيرجى مسح موصلات الشحن الموجودة على كل من القاعدة والمكنسة الكهربائية الروبوت بقطعة قماش جافة.
لوحة الممسحة مبللة أكثر من اللازم.	اضبط إعدادات مستوى الماء من التطبيق. تأكد من إحكام ربط سداة خزان المياه بشكل صحيح.
تستهلك المكنسة الكهربائية الروبوت الكهرباء عند تركها على قاعدة الشحن بعد شحنها بالكامل.	عندما تُترك المكنسة الكهربائية الروبوت على قاعدة الشحن، فإنها ستستهلك كمية صغيرة من الكهرباء للسماح للبطارية بالحفاظ على الأداء الأمثل في وضع النوم.
لا تستأنف المكنسة الكهربائية الروبوت التنظيف بعد الشحن.	تأكد من عدم ضبط المكنسة الكهربائية الروبوت على وضع عدم الإزعاج، حيث سيمنع ذلك المكنسة الكهربائية الروبوت من استئناف التنظيف. قم بتعطيل وضع عدم الإزعاج أو ضبطه لجعل المكنسة الكهربائية الروبوت تستأنف التنظيف.
لا تعود المكنسة الكهربائية الروبوت إلى قاعدة الشحن بعد تحريكها.	قد يتسبب تحريك المكنسة الكهربائية الروبوت في إعادة تموضعها ذاتيًا أو إعادة إنشاء خريطة لمحيطها. إذا كانت المكنسة الكهربائية الروبوت بعيدة عن قاعدة الشحن، فقد لا تتمكن من العودة تلقائيًا من تلقاء نفسها، وفي هذه الحالة، تحتاج إلى وضع المكنسة الكهربائية الروبوت يدويًا على قاعدة الشحن.
يتعدّر دوران لوحة الممسحة.	قد يكون هناك جسم غريب محشور في لوحة الممسحة. يرجى إزالة الجسم الغريب والمحاولة مرة أخرى.
لاطلاع على مزيد من الحلول، انتقل إلى الإعدادات الإضافية > المساعدة والتعليقات في صفحة التحكم الخاصة بهذه المكنسة الكهربائية الروبوت في تطبيق Mi Home/Xiaomi Home.	
فشل تهيئة الشبكة.	

السبب المحتمل والحل

مستوى البطارية منخفض. اشحن المكنسة الكهربائية الروبوت بالكامل ثم حاول مجددًا.

درجة الحرارة المحيطة أقل من 0 درجة مئوية أو أعلى من 40 درجة مئوية. تأكد من استخدام المكنسة الكهربائية الروبوت في دراجة حرارة بين 0 درجة مئوية و40 درجة مئوية.

تحقق مما إذا كانت مجموعة السلك موصولاً بشكل صحيح في كل من قاعدة الشحن ومقيس الطاقة، وتأكد من نظافة موصلات الشحن. إذا لم يكن الأمر كذلك، فيرجى مسح موصلات الشحن الموجودة على كل من القاعدة والمكنسة الكهربائية الروبوت بقطعة قماش جافة.

تحقق مما إذا كان يوجد الكثير من العوائق حول قاعدة الشحن. ضع القاعدة في موضع ليس هناك أي عوائق حوله.

أوقف تشغيل المكنسة الكهربائية الروبوت، وشغّلها مرة أخرى.

يمكن التقاط كائن غريب في الفرشاة، أو الفرشاة الجانبية، أو واحدة من العجلات الرئيسية. أوقف المكنسة الكهربائية الروبوت وأزل أي بقايا.

يرجى التحقق مما إذا كانت حجرة الغبار ممتلئة. إذا كان الأمر كذلك، فقم بتفريقتها.

وعلاوة على ما سبق، يرجى فحص الفلتر وتنظيفه إذا لزم الأمر، وكذلك تحقق مما إذا كان هناك أي شيء ملفوف حول أي فرشاة.

كلمة مرور شبكة Wi-Fi خاطئة. احرص على استخدام كلمة المرور الصحيحة.

بدّل إلى شبكة 2.4 جيجاهرتز. لأن شبكات 5 جيجاهرتز وأجهزة التوجيه المؤسسية غير مدعومة حاليًا.

تأكد من أن المكنسة الكهربائية الروبوت في منطقة تتمتع بإشارة Wi-Fi قوية.

قد لا تكون المكنسة الكهربائية الروبوت في حالة انتظار الاتصال. أنه التطبيق وأعد فتحه، واتبع الخطوات الصحيحة لمحاولة تهيئة الشبكة مرة أخرى.

السبب المحتمل والحل

مستوى بطارية منخفض. لن تبدأ المكنسة الكهربائية الروبوت في التنظيف المجدول إلا عندما لا يقل مستوى شحن البطارية عن 30%.

تحقق مما إذا كان الماء الموجود في خزان الماء كافيًا.

اضبط إعدادات مستوى الماء من التطبيق.

اتبع التعليمات الواردة في دليل المستخدم لتثبيت لوحات الممسحة بشكل صحيح.

اضبط إعدادات مستوى الماء من التطبيق.

تأكد من إحكام ربط سداة خزان المياه بشكل صحيح.

عندما تُترك المكنسة الكهربائية الروبوت على قاعدة الشحن، فإنها ستستهلك كمية صغيرة من الكهرباء للسماح للبطارية بالحفاظ على الأداء الأمثل في وضع النوم.

تأكد من عدم ضبط المكنسة الكهربائية الروبوت على وضع عدم الإزعاج، حيث سيمنع ذلك المكنسة الكهربائية الروبوت من استئناف التنظيف. قم بتعطيل وضع عدم الإزعاج أو ضبطه لجعل المكنسة الكهربائية الروبوت تستأنف التنظيف.

قد يتسبب تحريك المكنسة الكهربائية الروبوت في إعادة تموضعها ذاتيًا أو إعادة إنشاء خريطة لمحيطها. إذا كانت المكنسة الكهربائية الروبوت بعيدة عن قاعدة الشحن، فقد لا تتمكن من العودة تلقائيًا من تلقاء نفسها، وفي هذه الحالة، تحتاج إلى وضع المكنسة الكهربائية الروبوت يدويًا على قاعدة الشحن.

قد يكون هناك جسم غريب محشور في لوحة الممسحة. يرجى إزالة الجسم الغريب والمحاولة مرة أخرى.

للإطلاع على مزيد من الحلول، انتقل إلى الإعدادات الإضافية > المساعدة والتعليقات في صفحة التحكم الخاصة بهذه المكنسة الكهربائية الروبوت في تطبيق Mi Home/Xiaomi Home.

المواصفات

الاسم	مكنسة التنظيف الكهربائية الروبوت
الطراز	B108GL
أبعاد المنتج	350 × 350 × 97 ملم
البطارية	4800 مللي أمبير ساعة (السعة المقدرة)؛ 5200 مللي أمبير ساعة (السعة الاستيعابية الطبيعية)
مدة الشحن	6 ساعات تقريباً
الوزن الصافي	3.8 كجم
الوزن الصافي (يشمل الملحقات)	4.2 كجم
متوافق مع	Android 9.0 و iOS 12.0 أو الإصدارات الأحدث
الاتصال اللاسلكي	Wi-Fi IEEE 802.11b/g/n 2.4 جيجاهرتز، بلوتوث 4.2
الجهد المقدر	14.4 فولت ===
الطاقة المقدره	55 واط
جهد الشحن	19.8 فولت ===
تردد التشغيل	2400–2483.5 ميجاهرتز
الحد الأقصى لطاقة الخرج	> 20 ديسيبل ميلي واط

أثناء الاستخدام العادي، يجب إبقاء هذا الجهاز على مسافة فاصلة لا تقل عن 20 سم بين الهوائي وجسم المستخدم.

قاعدة الشحن

الطراز	B108GL-JZ
أبعاد المنتج	130 × 126 × 94 ملم
الإدخال المقدر	100–240 فولت تقريبًا 60/50 هرتز 0.5 أمبير
الإخراج المقدر	19.8 فولت === 1 أمبير

معلومات التخلص وإعادة التدوير WEEE

جميع المنتجات التي تحمل هذا الرمز هي نفايات المعدات الكهربائية والإلكترونية (WEEE) وفقًا للتوجيه (2012/19/EU) التي لا ينبغي أن تختلط بالنفايات المنزلية التي لم يتم فرزها. وبدلاً من ذلك، يجب حماية صحة الإنسان والبيئة بتسليم معدات النفايات إلى نقطة تجميع مخصصة معينة من قبل الحكومة أو السلطات المحلية لإعادة تدوير نفايات المعدات الكهربائية والإلكترونية. سيساعد التخلص الصحيح وإعادة التدوير على منع النتائج السلبية المحتملة على البيئة وصحة الإنسان. يرجى الاتصال بشركة التركيب أو السلطات المحلية للحصول على مزيد من المعلومات حول الموقع بالإضافة إلى شروط وأحكام نقاط التجميع هذه.



For detailed e-manual, please go to www.mi.com/global/service/userguide
For further information, please go to www.mi.com
Manufactured by: Xiaomi Communications Co., Ltd.
Address: #019, 9th Floor, Building 6, 33 Xi'erqi Middle Road, Haidian District, Beijing, China
Made in China

如需要詳細的電子說明書，請瀏覽 www.mi.com/global/service/userguide
本產品的相關訊息請查詢銷售網址：www.mi.com
製造商：小米通訊技術有限公司
製造商地址：北京市海澱區西二旗中路33號院6號樓9樓019號
中國製造

للحصول على دليل إلكتروني مفصل، يرجى الانتقال إلى www.mi.com/global/service/userguide
لمزيد من المعلومات، الرجاء الانتقال إلى موقع www.mi.com
الجهة المصنّعة: Xiaomi Communications Co., Ltd.
العنوان: #019, 9th Floor, Building 6, 33 Xi'erqi Middle Road, Haidian District, Beijing, China
صنع في الصين

