

RO

INSTRUCȚIUNI DETALIAȚE DE UTILIZARE A CUPTORULUI CU MICROUNDE

gorenje

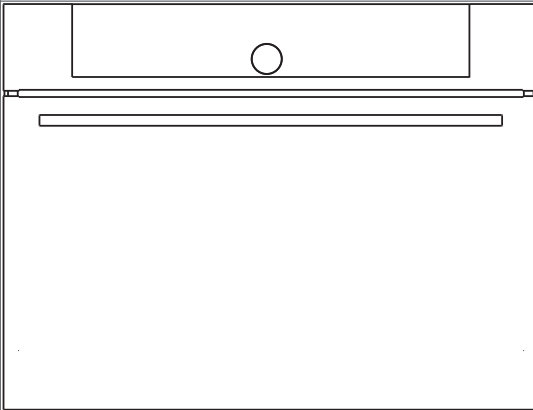

Vă mulțumim pentru

încrederea acordată prin
achiziționarea produsului nostru.

Acest manual de instrucțiuni detaliat
este furnizat pentru a vă permite să
învățați să utilizați noul dispozitiv cât
mai curând posibil.

Asigurați-vă că ați primit produsul
nedeteriorat.

Dacă observați orice daune la
transport, vă rugăm să anunțați
vânzătorul sau depozitul regional
care v-a furnizat produsul.

Numărul de telefon poate fi găsit pe
factură sau pe nota de livrare.

Instrucțiunile pentru instalare și
conectare se găsesc pe o fișă
separată.

Instrucțiunile de utilizare sunt
disponibile și pe site-ul nostru:

www.gorenje.com / < <http://www.gorenje.com> />



Informații importante



Sfaturi, observații

CUPRINS

4 Instrucțiuni de siguranță importante 8 Înainte de a conecta cuptorul	AVERTIZĂRI
9 CUPTOR CU MICROUND 11 Informații despre dispozitiv – plăcuță cu specificații tehnice 12 Unitate de control	INTRODUCERE
14 ÎNAINTE DE PRIMA UTILIZARE A CUPTORULUI 15 PRIMA UTILIZARE	PREGĂTIREA ÎNȚIALĂ A PRODUSULUI
16 ALEGEȚI MENIURILE PRINCIPALE PENTRU COACERE ȘI SETĂRI 17 A) Gătire prin alegerea tipului mâncării (Mod automat - Auto) 18 B) Prepararea cu microunde 22 C) Memorarea propriului program (modul meu) 23 ÎNCEPEREA COACERII 23 FINALIZAREA COACERII ȘI OPRIREA CUPTORULUI 24 SETARE FUNCȚII SUPLIMENTARE 25 SELECTAREA SETĂRILOR GENERALE 27 DESCRIEREA SISTEMELOR (MODURILOR DE GĂTIRE) ȘI TABELUL PRIVIND PROCESUL DE GĂTIRE	SETĂRI ȘI COACERE
32 ÎNTREȚINEREA ȘI CURĂȚAREA 33 Curățarea cuptorului convențional 34 Programul de curățare aqua clean 35 Scoaterea și curățarea ghidajelor 36 Înlocuirea becului	CURĂȚARE ȘI ÎNTREȚINERE
37 TABEL CU PRIVIRE LA PROBLEMELE TEHNICE 38 ELIMINAREA	REMEDIEREA PROBLEMELOR

INSTRUCȚIUNI DE SIGURANȚĂ IMPORTANTE



CITIȚI CU ATENȚIE INSTRUCȚIUNILE ȘI PĂSTRAȚI-LE PENTRU A LE CONSULTA PE VIITOR.

Acest aparat poate fi utilizat de către copii cu vârsta de peste 8 ani și de către persoane cu capacități fizice, senzoriale sau mentale reduse sau lipsite de experiență și cunoștințe doar dacă au fost supravegheate sau instruite în vederea utilizării aparatului într-un mod sigur și înțeleg riscurile implicate. Nu lăsați copiii să se joace cu aparatul. Curățarea și întreținerea nu vor fi făcute de către copii dacă nu sunt supravegheați.

AVERTISMENT: Aparatul și părțile sale accesibile devin fierbinți în timpul utilizării. Ar trebui să aveți grijă să evitați atingerea elementelor încinse. Copiii sub 8 ani trebuie ținuti la distanță dacă nu sunt supravegheați continuu.

AVERTISMENT: Părțile accesibile pot devin fierbinți în timpul utilizării. Copiii mici ar trebui ținuti la distanță.

În timpul utilizării, aparatul devine fierbinte. Ar trebui să aveți grijă să evitați atingerea elementelor încinse din interiorul cuptorului.

AVERTISMENT: Asigurați-vă că aparatul este oprit înainte de a înlocui lampa, pentru a evita riscul unui șoc electric.

Nu utilizați agenți de curățare abrazivi sau raclete ascuțite din metal pentru a curăța cuptorul deoarece ar putea deteriora finisajul sau învelișul de protecție din email. Aceste daune pot duce la crăparea sticlei

Nu utilizați dispozitive de curățare cu abur sau de înaltă presiune pentru a curăța aparatul deoarece se poate produce un șoc electric.

Mijloacele de deconectare trebuie încorporate în cablurile fixe conform normelor de cablare.

În cazul în care cablul de alimentare este deteriorat, trebuie înlocuit de către producător, agenții săi de service autorizați sau persoane similare calificate, pentru a evita un dezastru.

Pentru a preveni supraîncălzirea, aparatul nu trebuie instalat în spatele unei uși decorative.

Aparatul este destinat uzului casnic. A nu se utiliza în alte scopuri, precum încălzirea camerei, uscarea animalelor de companie sau a altor animale, a hârtiei, materialelor textile, plantelor medicinale, etc. deoarece ar putea duce la rănirea sau la producerea unui incendiu.

Aparatul poate fi conectat la sursa de energie doar de către un tehnician autorizat sau de către un specialist. Intervențiile asupra aparatului sau repararea acestuia de către o persoană neautorizată pot cauza răni grave sau avarierea produsului.

În cazul în care **cablurile de alimentare** ale altor aparate aflate lângă acesta se prind în ușa cuptorului, acestea se pot deteriora, ceea ce poate produce un scurtcircuit. Prin urmare, țineți cablurile de alimentare ale altor aparate la o distanță sigură.

Nu acoperiți pereții cuptorului cu folie de aluminiu și nu așezați tăvi de copt sau alte vase de gătit pe fundul cuptorului. Folia de aluminiu va împiedica circulația aerului în cuptor, va împiedica procesul de gătit și va distruge stratul de email.

Ușa cuptorului devine foarte fierbinte în timpul funcționării. Un al treilea geam este montat pentru protecție suplimentară, reducând temperatura suprafeței exterioare (doar la anumite modele).

Balamalele ușii cuptorului se pot deteriora dacă sunt supuse unei greutate excesive. Nu așezați tigăi grele pe ușa deschisă a cuptorului și nu vă sprijiniți pe ea când curățați interiorul cuptorului. Nu vă așezați niciodată pe ușa deschisă a cuptorului și nu lăsați nici copiii să se așeze pe ea.

Nu folosiți mânerul ușii pentru a ridica aparatul!

Funcționarea aparatului este sigură cu și fără ghidajele tăvii.

Asigurați-vă că orificiile de ventilație nu sunt niciodată acoperite sau blocate.

Utilizarea în siguranță a cuptorului cu microunde

AVERTISMENT: Dacă ușa sau garniturile ușii sunt deteriorate, cuptorul nu trebuie să fie utilizat până când nuu este reparat de către o persoană competentă.

AVERTISMENT: Este periculos pentru oricine altcineva în afară de persoana competentă să desfășoare operațiuni de service sau reparații ce implică îndepărtarea carcasei care oferă protecție împotriva expunerii la energia microundelor.

AVERTISMENT: Lichidele și alte alimente nu trebui încălzite în recipiente închise, deoarece acestea pot exploda.

Aparatul este destinat uzului casnic și în mediile similare, precum:

- bucătăria personalului în magazine, birouri și alte medii de lucru;
- ferme;
- de către clienți în hoteluri, moteluri și alte medii rezidențiale;
- pensiuni cu mic dejun.

Utilizați doar ustensile potrivite pentru cuptoarele cu microunde.

Recipientele metalice pentru alimente și băuturi nu sunt permise în timpul gătirii la microunde.

Când încălziți alimentele în recipiente din plastic sau hârtie, supravegheați cuptorul deoarece aceste recipiente pot lua foc.

Încălzirea la microunde a bauturilor poate duce la fierbere eruptivă întârziată; prin urmare, trebuie să fiți precaut atunci când manipulați recipientul. Pentru a preveni fierberea

eruptivă, așezați un obiect nemetalic (de ex. o lingură din lemn, sticlă sau plastic) în recipient înainte de a începe să încălziți băutura.

Conținutul biberoanelor și al borcanelor cu hrană pentru bebeluși trebuie amestecat sau agitat, iar temperatura trebuie verificată înaintea consumului, pentru a preveni arsurile.

Ouăle în coajă sau ouăle fierte tari nu trebuie încălzite în cuptoarele cu microunde fiindcă pot exploda, chiar și după finalizarea procesului de încălzire la microunde.

Dacă observați fum, opriți sau scoateți din priză aparatul și țineți ușa cuptorului închisă pentru a stinge flăcările.

Cuptorul cu microunde este conceput pentru încălzirea alimentelor și băuturilor. Uscarea alimentelor sau a hainelor și încălzirea pachetelor sau compreselor calde, a papucilor, bureților, hainelor umede ar putea duce la rănire, combustie sau foc.

Cuptorul trebuie curățat în mod regulat, iar orice resturi de alimente îndepărtate.

Incapacitatea de a menține cuptorul în condiții curate poate duce la deteriorarea suprafeței care ar putea afecta în mod negativ durata de funcționare a aparatului și poate chiar să ducă la situații periculoase.

Aparatul trebuie să funcționeze cu orice ușă a cabinetului deschisă.

Acordați atenție stabilirii distanței minime dintre marginea superioară a cuptorului și cel mai apropiat obiect de sub el.

Cuptorul cu microunde este conceput pentru încălzirea alimentelor și băuturilor. Uscarea alimentelor sau a hainelor și încălzirea pachetelor sau compreselor calde, a papucilor, bureților, hainelor umede ar putea duce la rănire, combustie sau foc.

Utilizați întotdeauna mănuși de bucătărie pentru a scoate vasele din cuptor. Anumite oale, tigăi sau tăvi absorb căldura alimentelor și de aceea devin foarte fierbinți.

Asigurați-vă că folosiți doar vase de gătit potrivite pentru cuptorul cu microunde. Nu folosiți vase de gătit din metal sau cu margini aurii sau argintii.

Nu lăsați accesorii sau ustensile în cuptor atunci când este oprit. Pentru a evita avarierea, nu porniți un cuptor gol.

Nu folosiți recipiente din porțelan, ceramică sau lut, dacă există pori în material sau dacă interiorul nu este smălțuit. Odată încălzite aceste recipiente, umezeala care pătrunde în pori poate cauza fisurarea. Folosiți doar vase de gătit concepute pentru cuptorul cu microunde.

Citiți și respectați întotdeauna instrucțiunile de încălzire în cuptorul cu microunde, menționate pe ambalajul alimentelor. Aveți grijă atunci când încălziți alimente ce conțin alcool, deoarece, se poate forma un amestec combustibil de alcool și aer în interiorul cuptorului. Deschideți ușa cu atenție.

Când folosiți microundele sau combinați microundele cu funcțiile de convecție, nu este recomandată utilizarea vaselor de gătit metalice, a furculițelor, lingurilor, cuțitelor sau a clemelor/închizătoarelor metalice ale alimentelor congelate. După încălzire, amestecați alimentele sau lăsați-le să respire până ce căldura se distribuie în mod egal.

ÎNAINTE DE A CONECTA CUPTORUL



Citiți cu atenție instrucțiunile de utilizare înainte de conectarea aparatului. Reparațiile sau orice revendicare de garanție care rezultă din conectarea sau utilizarea incorectă a aparatului nu sunt acoperite de garanție.

CUPTOR CU MICROUND

(DESCRIEREA CUPTORULUI ȘI A ECHIPAMENTULUI - ÎN FUNCȚIE DE MODEL)

Figura reprezintă unul dintre modelele aparatului incorporabil. Deoarece aparatele pentru care au fost elaborate aceste instrucțiuni pot avea diferite echipamente, unele funcții sau echipamente pot fi descrise în manual, dar este posibil ca acestea să nu se regăsească pe aparatele dumneavoastră.

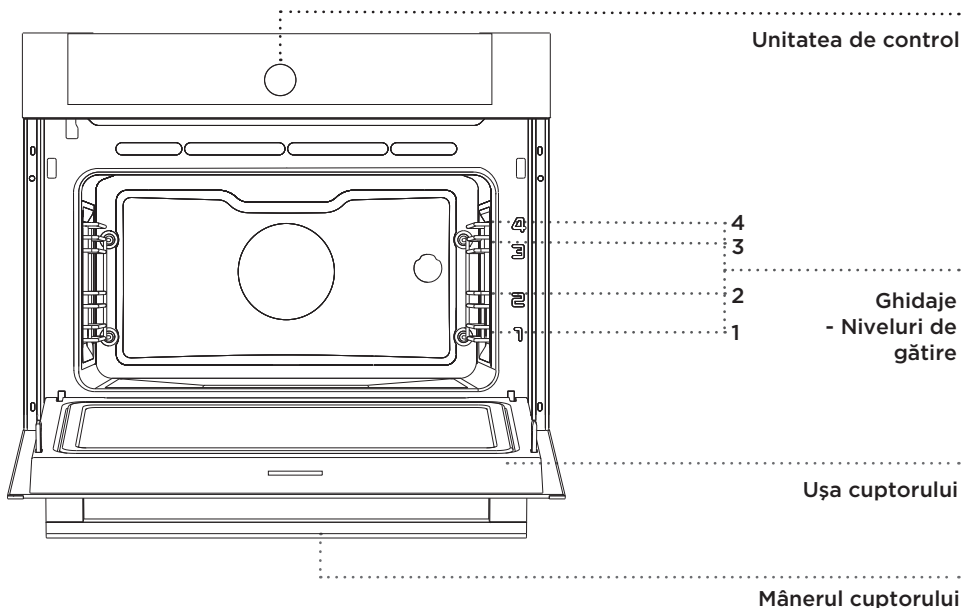

GHIDAJE DE SÂRMĂ

Ghidajele de sârmă permit prepararea alimentelor pe patru niveluri (rețineți că nivelurile / ghidajele sunt numerotate de jos în sus).

ÎNTRERUPĂTOR UȘĂ CUPTOR

Întrerupătoarele dezactivează încălzirea cu microunde atunci când se deschide ușa cuptorului în timpul procesului de preparare. La închiderea ușii, întrerupătorul repornește microundele.

HLADILNI VENTILATOR

V aparat je vgrajen hladilni ventilator, ki hladi ohišje in upravljalno ploščo aparata.

FUNȚIONAREA PRELUNGITĂ A VENTILATORULUI DE RĂCIRE

După oprirea cuptorului, ventilatorul de răcire continuă să funcționeze pentru scurt timp pentru a furniza o răcire suplimentară a cuptorului. (Funcționarea prelungită a ventilatorului de răcire depinde de timpul de funcționare a microundelor.)

ECHIPAMENTELE ȘI ACCESORIILE CUPTORULUI

(depinde de model)

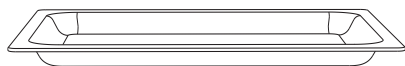

Utilizați **TAVA DE GĂTIT DIN STICLĂ** pentru a găti la microunde. Poate fi folosită și ca tavă de servit.

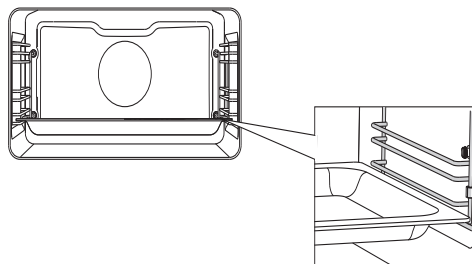

În cazul ghidajelor de sârmă, tava trebuie introdusă întotdeauna în scobitura dintre cele două profiluri de sârmă.

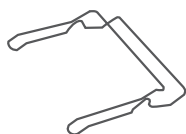

SUPORTUL DE TAVĂ ușurează extragerea din cuptor a tăvilor fierbinți după coacere.



Închideți ușa cuptorului atunci când ghidajele telescopice sunt introduse complet în cuptor.

INFORMAȚII DESPRE DISPOZITIV - PLĂCUȚĂ CU SPECIFICAȚII TEHNICE (ÎN FUNCȚIE DE MODEL)

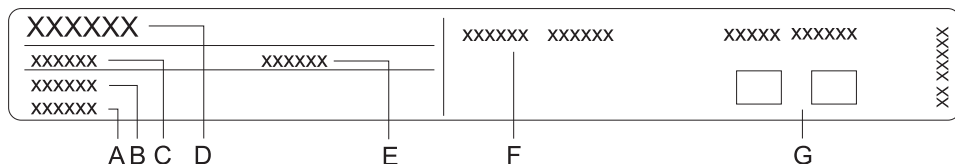

- A Număr serie
- B Cod
- C Tip
- D Marcă
- E Model
- F Date tehnice
- G Simboluri de conformitate

Plăcuța care indică informațiile de bază ale aparatului este amplasată pe marginea cuptorului și este vizibilă atunci când ușa cuptorului este deschisă.

UNITATE DE CONTROL

(in funcție de model)

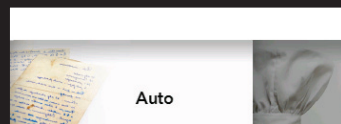

1 TASTĂ PORNIT / OPRIT

2 TASTĂ ILUMINARE CUPTOR OPRIT / PORNIT

3 TASTĂ ÎNAPOI

4 BUTON selectare și CONFIRMARE

Atingeți ușor pentru a vă întoarce la meniul anterior.

Atingeți și țineți apăsat pentru a vă întoarce la meniul principal.

Selectați setarea prin rotirea butonului.

Confirmați selectarea prin apăsarea butonului.

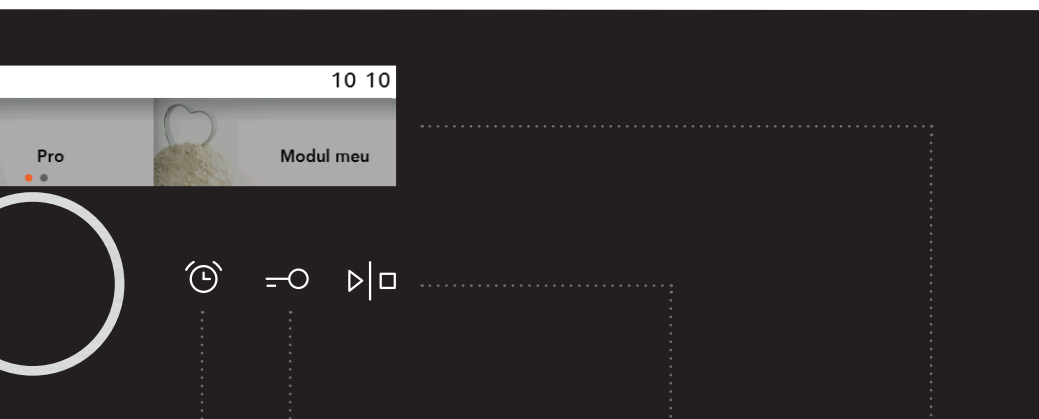

5 ALARMĂ DE
CRONOMETRA-
RE

6 TASTĂ
PROTECȚIE
PENTRU COPII

7 TASTĂ START/
STOP

8 AFIȘAJ - afișează
toate setările

Atingere prelungită:
START

**Atingere prelungită
în timpul funcționării:**
STOP

NOTĂ:

Tastele vor răspunde mai bine dacă le atingeți cu o suprafață mai mare a degetului. Fiecare apăsare de tastă va fi confirmată printr-un semnal sonor scurt.

ÎNAINTE DE PRIMA UTILIZARE A CUPTORULUI

Înainte de prima utilizare, îndepărtați toate componentele, inclusiv orice echipament de transport din cuptor. Curățați toate accesoriile și ustensilele cu apă caldă și detergent obișnuit. Nu folosiți produse de curățare abrazive.

FUNCȚIA MICROUNDRE

Microundele sunt utilizate pentru gătitul, coacerea și dezghețarea alimentelor. Acestea permit prepararea rapidă și eficientă fără a schimba culoarea și forma alimentelor. Microundele sunt un tip de radiații electromagnetice. Astfel de radiații sunt găsite în mod normal în mediul nostru sub forma undelor radio-electrice, lumină sau raze infraroșii. Frecvența acestora se înalță în gama de 2,450 MHz.

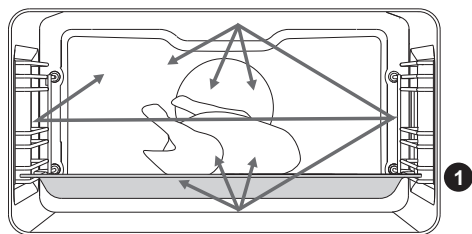

Comportamentul acestora:

- Sunt reflectate de către metale.
- Trec prin toate celelalte materiale.
- Sunt absorbite de moleculele de apă, grăsime și zahăr.

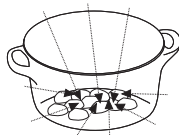
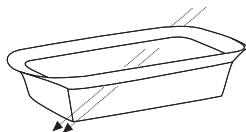

Când alimentele sunt expuse microundelor, moleculele încep să se miște rapid, generând astfel căldură.

Microundele pătrund aproximativ 2,5 centimetri în adâncimea alimentului. Dacă produsul este mai gros, interiorul acestuia va fi preparat prin conducție, ca și în cazul preparării convenționale.



Nu utilizați sau activați sistemul de microunde dacă este gol cuptorul.

PRIMA UTILIZARE

ALEGEREA LIMBII

La prima conectare a aparatului la sursa de curent sau după o perioadă mai îndelungată de deconectare, vă rugăm să alegeți limba dorită. Limba standard este engleza.



Confirmați fiecare setare apăsând **BUTONUL ROTATIV**.

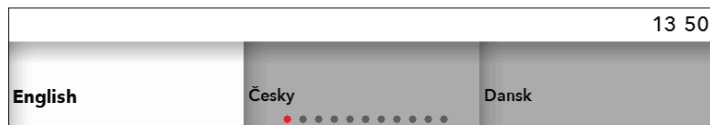

Întoarceți **BUTONUL ROTATIV** pentru a alege limba dorită. Confirmați alegerea.

ALEGEȚI DATA

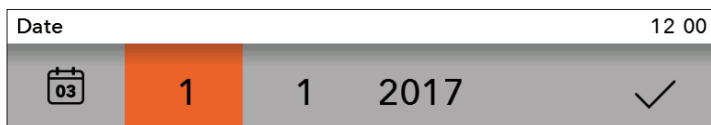

Apăsând **BUTONUL ROTATIV** setați **ZIUA, LUNA și ANUL**. Răsuciți butonul și confirmați selecția cu o bifă.

FIXAREA CEASULUI



Întoarceți **BUTONUL ROTATIV** și fixați **CEASUL**. Confirmați selecția cu o bifă.



Cuptorul funcționează și dacă nu fixați ora, dar în acest caz nu este posibilă setarea funcțiilor cu timer (vezi capitolul **ALEGEREA CARACTERISTICILOR CRONOMETRULUI**).

După câteva minute de inactivitate, dispozitivul intră în modul Standby.

SCHIMBAREA SETĂRILOR CEASULUI

Puteți schimba ora atunci când este activată funcția „fără cronometru” (vezi capitolul **ALEGEREA SETĂRILOR GENERALE**).

ALEGEȚI MENIURILE PRINCIPALE PENTRU COACERE ȘI SETĂRI

Puteți să controlați gătirea în câteva moduri diferite:

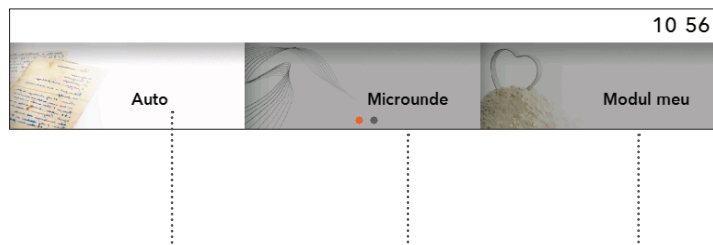

Răsuciți BUTONUL ROTATIV și alegeți numele meniului. Confirmați alegerea apăsând BUTONUL ROTATIV. NUMELE meniului selectat apare deasupra.



Confirmați fiecare setare apăsând BUTONUL ROTATIV.

A) Auto

În acest mod, mai întâi selectați tipul felului de mâncare și apoi mâncarea aleasă cu setarea automată a cantității, gradul de gătire și sfârșitul funcționării.

Programul oferă o gamă adevărată de rețete presetate, testate de către maiștri bucătari și experți în nutriție.

B) Microundele

Acest mod este adecvat pentru prepararea, coacerea sau dezghețarea alimentelor.

C) My mode (modul meu)

Acest mod vă permite să pregătiți mâncăruri în funcție de preferințele voastre, folosind de fiecare dată aceeași pași și aceleași setări. Puteți să salvați setările în memoria cuptorului și să le reluați data viitoare când doriți să le utilizați.

A) GĂTIRE PRIN ALEGEREA TIPULUI MÂNCĂRII (Mod automat - Auto)

 Confirmați fiecare setare apăsând **BUTONUL ROTATIV**.

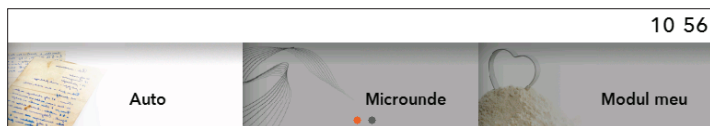

Răsuciți **BUTONUL ROTATIV** și selectați **Auto**. Confirmați alegerea apăsând **BUTONUL ROTATIV**.

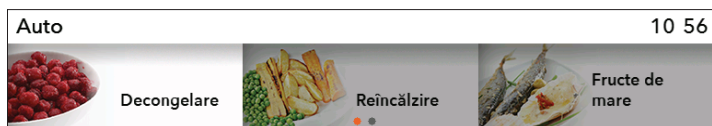

Alegeți tipul mâncării și mâncarea selectată. Confirmați alegerea.

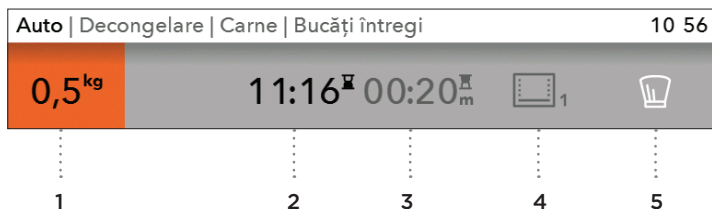

Valorile presetate apar.
Puteți să alegeți cantitatea, nivelul de gătire și pornirea întârziată (sfârșitul coacerii).

- 1 cantitatea
- 2 pornire întârziată
- 3 durata de gătire
- 4 sistemul de gătire și nivelul recomandat
- 5 modul profesional (Pro)

 Dacă în modul **automat** este ales simbolul , programul trece în Modul **profesional** (vezi capitolul GĂTIRE PRIN SELECTAREA MODULUI).

Atingeți butonul **START/STOP** pentru a începe procesul de coacere.
Afișajul arată toate setările alese.

B) PREPARAREA CU MICROUND



Confirmați fiecare setare prin apăsarea BUTONULUI.



Rotiți BUTONUL și selectați Microunde. Confirmați selecția apăsând BUTONUL.

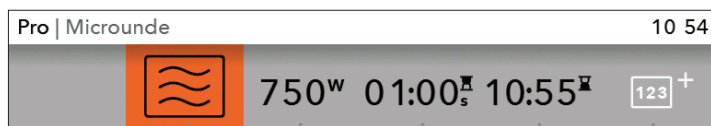

Selectați setările prin rotirea BUTONULUI și apăsați pentru confirmare..

1 2 3 4 5

- 1 Preîncălzire
- 2 Aer cald cu aburi
- 3 Temperatură cuptor
- 4 Durată de gătit
- 5 Pornire temporizată
- 6 Mod etapizat (consultați secțiunea ETAPE DE GĂTIT)

La sistemele cu microunde, funcția temporizator - pornire programată nu este disponibilă.

Apăsați tasta START.

Pe afișaj vor apărea setările selectate și numărătoarea inversă a timpului.

NIVEL PUTERE	UTILIZARE
1000 W	<ul style="list-style-type: none">• Încălzire rapidă a băuturilor, apei și a vaselor conținând o cantitate mare de lichid.• Prepararea felurilor cu conținut ridicat de apă (supe, sosuri, saucos etc.).
750 W	<ul style="list-style-type: none">• Prepararea legumelor proaspete sau congelate.
600 W	<ul style="list-style-type: none">• Topirea ciocolatei.• Prepararea peștelui și a fructelor de mare; reîncălzirea pe două niveluri.• Preparare fasole uscată la temperatură scăzută.• Reîncălzirea și prepararea felurilor pe bază de ou.
360 W	<ul style="list-style-type: none">• Prepararea la temperatură scăzută a lactatelor sau gemurilor
180 W	<ul style="list-style-type: none">• Dezghețare manuală; înmuiere unt sau înghețată
90 W	<ul style="list-style-type: none">• Dezghețarea produselor de patiserie cu umplutură cremoasă

FUNȚII TEMPORIZATOR - DURATA

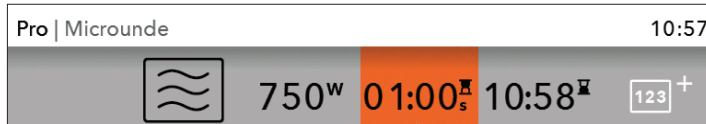

Setarea "Durată" poate fi selectată în modul de bază Microunde.

Setarea timpului de gătit

În acest mod, puteți defini durata funcționării cuptorului (timpul de gătit). Setați timpul de gătit dorit și confirmați setarea. (Timpul maxim de funcționare este de 10 ore.)

Timpul de încheiere a gătitului este reglat corespunzător. Apăsați START pentru a începe procesul de gătit. Toate setările.

Selectate sunt indicate pe afișaj.

Toate funcțiile temporizatorului pot fi anulate setând timpul la "0".



La expirarea timpului setat, cuptorul va înceta automat să funcționeze (încheierea gătitului). Se va emite un scurt semnal acustic și se va afișa meniul Finish.

După câteva minute de inactivitate, dispozitivul intră în modul Standby.

GĂTIRE ÎN FAZE MULTIPLE

Acest mod vă permite să combinați trei moduri diferite consecutive de pregătire a mâncării într-o singură coacere. Selectând diferite setări puteți să pregătiți feluri de mâncare exact așa cum vă doriți.

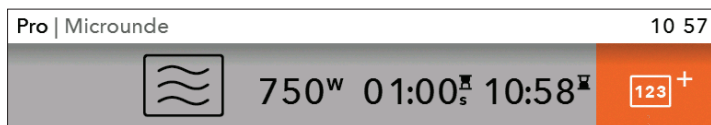

Setarea "Gătit multifazic" se poate selecta în modul de bază Microunde. Confirmați setarea apăsând BUTONUL.



Selectați: pasul 1, pasul 2, pasul 3
Confirmați setarea apăsând BUTONUL ROTATIV.



Pasul 1 este deja selectat dacă ați stabilit anterior Funcții timer.



Setați sistemul, temperatura și timpul. Confirmați setarea cu o BIFĂ apăsând BUTONUL.

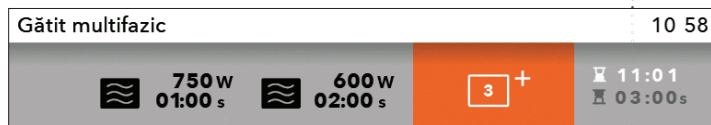



Timp total de coacere - sfârșit

Progresul pasului curent

Puterea de gătit și durata etapei selectate

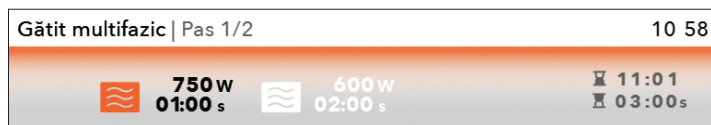
Apăsând butonul START, cuptorul mai întâi începe să funcționeze în funcție de pasul 1. (Bara de progres din partea inferioară a afișajului indică pasul curent al procesului de gătit). Când expiră o anumită perioadă, pasul 2 este activat și apoi pasul 3 dacă a fost selectat.



 Dacă doriți să anulați oricare dintre pași în timpul operării, rotiți BUTONUL, alegeți pasul și anulați-l confirmând cu o CRUCE. Puteți să faceți aceasta cu pașii care nu au fost inițiați încă.

C) MEMORAREA PROPRIULUI PROGRAM (MODUL MEU)

La încheierea procesului de gătit, va apărea meniul "End". Selectați simbolul  pentru a păstra setările în memoria cuptorului.

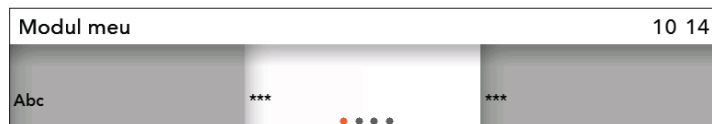

Răsuciți BUTONUL și selectați Modul meu din meniul principal.

 Puteți păstra până la 12 rețete în memorie.

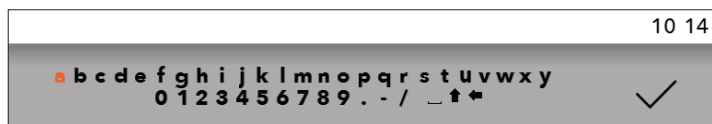

Rotiți BUTONUL SELECTOR și confirmați literele corespunzătoare pentru a introduce denumirea. Dacă este necesar, ștergeți un caracter folosind săgeata; memorați denumirea utilizând semnul văzut.

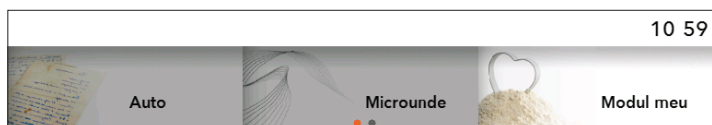

Puteți obține rețetele preferate alegând Rețetele mele din meniul principal. Confirmați selecția folosind BUTONUL.

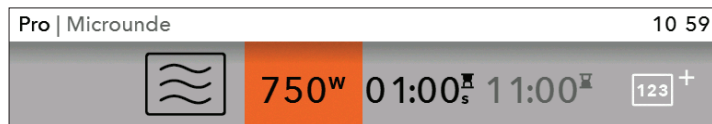

Se vor afișa valorile presetate pe care, dacă este necesar, le puteți modifica.

La finalizarea programului, va apărea meniul **Finish**. Dacă ați efectuat vreo modificare, o puteți memora folosind simbolul . Selectați o rețetă cu aceeași denumire. Semnul **"Programul va fi modificat"** apare pe afișaj.

- Confirmați selecția pentru a memora rețeta sub aceeași denumire sau sub o altă denumire.
- De asemenea, aveți posibilitatea de a anula selecția. Va apărea un afișaj în care puteți selecta un nou câmp și memora noua rețetă.

ÎNCEPEREA COACERII

Înainte de a începe coacerea, butonul START/STOP luminează intermitent. Începeți procesul de coacere prin atingerea scurtă a butonului START/STOP. Dacă doriți să modificați setările actuale în timpul coacerii, răsuțiți BUTONUL și selectați setarea sau valoarea. Confirmați selecția.



Dacă se deschide ușa în timpul procesului de coacere, coacerea se oprește și este reluată în momentul în care se închide ușa din nou. Acest lucru trebuie făcut într-un interval de 3 minute, altfel procesul de coacere se finalizează, iar cuvântul Sfârșit este afișat pe ecran.

FINALIZAREA COACERII ȘI OPRIREA CUPTORULUI

Puteți finaliza procesul de coacere prin atingerea butonului START/STOP.

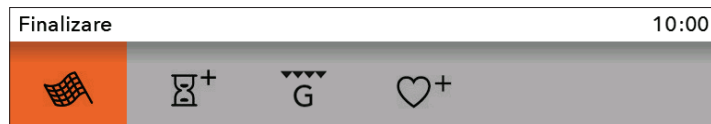

Răsuțiți BUTONUL până apare meniul **Finalizare** împreună cu simbolurile.



Final!

Selectați iconița și finalizați procesul de preparare. Pe afișaj va apărea meniul principal.



Prelungirea timpului de preparare

Durata de preparare poate fi extinsă prin selectarea acestui simbol. Poate fi selectată o nouă oră de finalizare a preparării (a se vedea capitolul Funcții temporizator).



Gratinare

Alegeți acest simbol pentru a rumeni stratul superior al preparatului după gătire.



Adaugă la rețetele mele

Acest mod vă permite să salvați setările selectate în memoria cuptorului și utilizarea acestora la o dată ulterioară.



După folosirea cuptorului ar putea rămâne o cantitate mică de apă în canalul condensator (poziționat sub ușă). Ștergeți canalul cu un burete sau o cârpă.

SETARE FUNCȚII SUPPLEMENTARE



Răsuciți BUTONUL și selectați Extras din meniul principal. Confirmați selecția. Se afișează meniul funcțiilor suplimentare.



Anumite funcții nu sunt disponibile pentru unele sisteme; în acest caz se emite un semnal sonor.

Curățare / Aqua Clean

Acest program face mai ușoară îndepărtarea petelor din interiorul cuptorului. (A se vedea capitolul CURĂȚARE ȘI ÎNTREȚINERE.)

Dezghețare

În modul acesta , aerul circulă fără funcționarea încălzitoarelor. Funcționează doar ventilatorul.

Este utilizat pentru dezghețarea lentă a alimentelor înghețate (torturi, plăcinte, pâine și chifle, și fructe congelate).

Prin selectarea simbolului, setați tipul alimentului, greutatea și momentul începerii și finalizării procesului de dezghețare.

La jumătatea perioadei de dezghețare, bucățile ar trebui întoarse, amestecate și separate dacă au fost înghețate împreună.



Răsuciți BUTONUL pentru a afișa meniul **Finalizare** cu un afișaj de simboluri.

SELECTAREA SETĂRILOR GENERALE



Răsuciți BUTONUL și selectați Setări din meniul principal. Confirmați selecția.

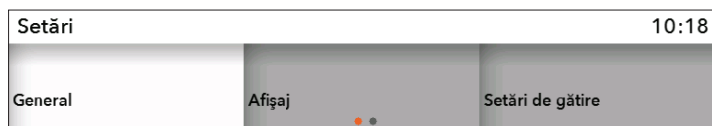

Prin răsucirea BUTONULUI vă puteți mișca în jurul meniului. Confirmați fiecare selecție prin apăsarea BUTONULUI.

General

Limba - selectați limba în care doriți afișarea meniului.

Data - setați data atunci când conectați aparatul pentru prima dată la sursa de energie sau dacă aparatul a fost deconectat de la sursa de energie pentru o perioadă mai lungă de timp (mai mult de o săptămână). Setati ziua, luna și anul.

Ora - ora trebuie setată atunci când conectați aparatul pentru prima dată la sursa de energie sau dacă aparatul a fost deconectat de la sursa de energie pentru o perioadă mai lungă de timp (mai mult de o săptămână). Setati CEASUL - ora. În câmpul Oră puteți selecta și afișarea digitală sau analogică a ceasului.

Sunet - volumul semnalului sonor poate fi setat doar atunci când nu este activă nicio funcție a timpului (este afișată doar ora).

Volum - puteți alege trei niveluri diferite de volum.

Sunet butoane - îl puteți activa sau dezactiva.

Sunet la pornire/oprire - îl puteți activa sau dezactiva.

Afișaj

În acest meniu puteți seta:

Luminozitatea - puteți seta trei niveluri diferite.

Regimul de noapte - setați perioada de timp în care doriți diminuarea luminozității afișajului.

Aplicarea modului stand-by - afișajul se închide automat după 1 oră.

Setări de gătit

Setările mele pentru microunde.
Intensitate program implicit.

Sistem

Informații aparat

Setări din fabrică

Lumină cuptor în timpul funcționării - iluminarea se oprește atunci când deschideți ușa în timpul procesului de coacere.

Iluminare cuptor - iluminarea cuptorului se activează automat atunci când deschideți ușa sau porniți cuptorul. La finalul procesului de coacere, lumina rămâne aprinsă timp de aproximativ 1 minut. Puteți aprinde sau stinge lumina prin apăsarea butonului de lumină.



BLOCARE DE SIGURANȚĂ PENTRU COPII

Se activează prin atingerea tastei BLOCARE DE SIGURANȚĂ PENTRU COPII. Este afișat mesajul "Blocarea de siguranță pentru copii ACTIVATĂ". Atingeți din nou tasta pentru a dezactiva blocarea de siguranță pentru copii.



Dacă blocarea de siguranță pentru copii s-a activat fără funcționarea nici unei funcții cronometru (este afișat doar ceasul), cuptorul nu va funcționa. Dacă blocarea de siguranță pentru copii s-a activat după setarea unei funcții cronometru, cuptorul va funcționa normal; cu toate acestea, nu va fi posibilă modificarea setărilor. Atunci când se activează blocarea de siguranță pentru copii, sistemele sau funcțiile suplimentare nu pot fi modificate. Singura modificare posibilă este finalizarea procesului de gătit. Blocarea de siguranță pentru copii va rămâne activă după oprirea cuptorului. Pentru a selecta un sistem nou, trebuie mai întâi să dezactivați blocarea de siguranță pentru copii.



SETAREA MEMENTO-ULUI

Memento-ul poate fi folosit separat, independent de funcționarea cuptorului. Se activează prin apăsarea tastei. Setarea maximă este de 10 ore. La expirarea timpului setat, se emite un semnal sonor, care poate fi oprit prin apăsarea oricărei taste sau se oprește automat după un minut.



După o pană de curent sau după oprirea aparatului, toate setările suplimentare vor rămâne în memorie.

DESCRIEREA SISTEMELOR (MODURILOR DE GĂTIRE) ȘI TABELUL PRIVIND PROCESUL DE GĂTIRE

Dacă alimentul dorit nu poate fi găsit în tabelul de gătit, găsiți informații pentru alimente similare.

Informațiile afișate se aplică gătitului pe un singur nivel.

Timpii de gătit reprezintă estimări brute și pot varia în funcție de anumite condiții.

Atunci când gătiți bucăți mari de carne, legume sau produse de patiserie, se va genera mult abur în interiorul cuptorului, care la rândul său poate condensa pe ușa cuptorului. Acesta este un fenomen normal care nu va afecta funcționarea aparatului. După procesul de gătit, ștergeți ușa și geamul ușii.

MICROUNDE

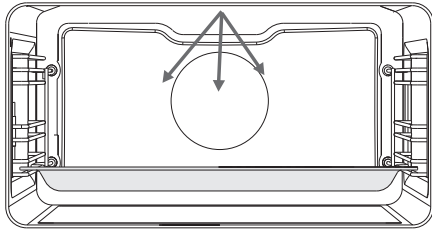

Microundele sunt utilizate pentru preparare și dezghețare.

Niveluri de putere: 90, 180, 360, 600, 750, 100 W.

1 Puneți vasul din sticlă în primul ghidaj.

Decongelare

Tip aliment	Greutate (g)	Putere (W)	Timp de reîncălzire (min)
CARNE			
Carne tocată**	500	90	35-45
Carne bucăți**	500	90	20-30
Fripturi**	500	90	20-30
Bucăți întregi de carne**	1000	90	70-80
Bucăți carne de pui **	500	90	25-35
Pește întreg **	200	90	15-20
PATISERIE			
Pâine **	1000	90	20-25
Chifle **	500	90	10-15
Prăjitură cu nucă**	500	90	15-25
Prăjitură cu fructe **	500	90	15-25
FRUCTE IN LEGUME			
Fructe	500	90	15-25
Legume	500	90	20-30

** Întoarceți alimentele la jumătatea procesului de gătit. Bucăți individuale separate. După încheierea procesului de gătit, lăsați alimentele la temperatura camerei între 10 și 20 de minute, pentru a permite distribuția uniformă a căldurii.

Reîncălzire

Tip aliment	Greutate (g)	Putere (W)	Timp de reîncălzire (min)
Tip aliment			
Fripturi	300 g	600	3-5
Pește întreg	200 g	600	3-5
Amestec de legume*	500 g	600	3-5
Garnituri *	500 g	600	3-5
Sosuri*	500 g	600	2-4
Supe/tocană *	5 dl	750	2-4
Pizza	500 g	600	2-4
Medalion găină	500 g	600	2-4
Tartine	/	600	2-4
Popcorn	90 g	1000	2-4
Ciocolată topită	100 g	600	2-4
Unt moale	250 g	180	2-4
Biberon	2 dl	360	3-4
Mâncare pentru bebeluși	4 dl	180	2-3
BĂUTURI			
Apă	2 dl	1000	1-2
Cafea	2 dl	1000	1-2
Vin fiert	2 dl	1000	1-2
Lapte	2 dl	1000	1-2

* Amestecați alimentele de câteva ori pe parcursul procesului de reîncălzire.

Gătit

Dacă gățiți carne și legume, se recomandă utilizarea unui produs de sticlă cu capac. Așezați produsul de sticlă pe tava de gătit de sticlă, pe primul raft.

Tip aliment	Greutate (g)	Putere (W)	Temp de gătire (min)
CARNE			
Pulpe de pui **	1000	600	20-30
Aripi de pui **	1000	600	15-25
Pui fiert în sos*	500	1000	15-25
Găină - întreagă**	1500	600	45-60
Friptură de porc **	1000	600	45-60
Cotlete de porc **	500	750	25-35
Fripturi **	500	1000	10-20
Ruladă de carne	700	600	25-35
Chiftele *	1000	1000	10-20
Pește **	200	600	15-20
DESERTURI			
Sufleu de ciocolată	6	360	12-17
Sufleu de brânză	vas pentru copt din sticlă	750	15-20
Piure de fructe	vas pentru copt din sticlă	750	12-17
Crema șarlotă	vas pentru copt din sticlă	360	23-28

Tip aliment	Greutate (g)	Adăugare apă	Putere (W)	Temp de gătire (min)
LEGUME				
Cartofi	500	1 lingură /100 g	1000	13-18
Vinete	500	1 lingură /100 g	600	13-18
Dovlecei	500	1 lingură /100 g	360	10-15
Morcovi	500	1 lingură /100 g	1000	10-15
Ceapă	200	1 lingură /100 g	1000	5-10
Fasole verde	500	1 lingură /100 g	750	10-15
Broccoli	1000	1 lingură /100 g	750	10-15
Ardei gras	500	1 lingură /100 g	1000	8-13
Conopidă	1000	1 lingură /100 g	750	18-23
Praz	200	1 lingură /100 g	1000	10-15

Tip aliment	Greutate (g)	Adăugare apă	Putere (W)	Timp de gătire (min)
Varză de Bruxelles	500	1 lingură /100 g	1000	10-15
Ciuperci Champignon	500	1 lingură /100 g	1000	10-15
sparanghel	500	1 lingură /100 g	750	5-10
Mazăre	500	1 lingură /100 g	750	25-30
Varză de Bruxelles	500	1 lingură /100 g	750	15-20

GARNITURI

Orez	200	Rație mâncare -lichid 1:2	750	15-20
Paste	200	Rație mâncare -lichid 1:2	750	10-15
Paste din cereale integrale	200	Rație mâncare -lichid 1:2	1000	10-15
Terci de ovăz	500	Rație mâncare -lichid 1:2	1000	5-10
Orez brun	200	Rație mâncare -lichid 1:2	750	25-30
Risotto	500	Rație mâncare -lichid 1:2	750	20-25
Coușcuș	250	Rație mâncare -lichid 1:2	1000	3-8
Mămăligă	250	Rație mâncare -lichid 1:3	1000	5-10
Mei	250	Rație mâncare -lichid 1:3	1000	10-15

Tip aliment	Greutate (g)	Putere (W)	Timp de gătire (min)
PRODUSE CONGELATE			
Ruladă de carne	700	600	35-45
Găină- întregă **	1500	600	55-65
Friptură de porc **	1000	600	50-60
Medalion găină **	500	750	10-15
Amestec de legume *	500	750	10-20
Pește **	200	600	10-15

* amestecați alimentele de câteva ori pe parcursul procesului de reîncălzire.

** întoarceți alimentele la jumătatea procesului de gătit.

ÎNTREȚINEREA ȘI CURĂȚAREA



Înainte de a începe curățarea aparatului, deconectați-l de la sursa de energie și lăsați-l să se răcească.

Curățarea și întreținerea aparatului nu ar trebui efectuate de copii fără supraveghere adecvată.

Suprafețe din aluminiu

Suprafețele din aluminiu trebuie curățate cu detergenți lichizi neabrazivi destinați acestor materiale.

Aplicați detergentul pe o cârpă udă, curățați suprafața și clătiți cu apă.

Nu aplicați produsul de curățare direct pe suprafață.

Nu folosiți produse de curățare abrazive sau bureți abrazivi.

Observație: Suprafața nu trebuie să intre în contact cu spray-uri de curățare a cuptoarelor; acestea pot cauza deteriorări vizibile și permanente.

Panouri frontale din oțel inoxidabil

(în funcție de model)

Curățați suprafața cu un produs de curățare delicat (spumă de săpun) și un burete moale neabraziv.

Pentru a evita deteriorarea suprafeței, nu utilizați produse de curățare abrazive sau pe bază de solvenți.

Suprafețe acoperite cu lac sau din plastic

(în funcție de model)

Nu utilizați niciodată bureți și produse de curățare abrazive, produse de curățare pe bază de alcool sau alcool pur pentru a curăța butoanele, mânerele ușii, etichetele și plăcuța indicatoare a caracteristicilor tehnice.

Îndepărtați petele imediat utilizând o cârpă moale și detergenți lichizi. Puteți utiliza și produse de curățare concepute special pentru acest tip de suprafețe; în acest caz, urmați instrucțiunile producătorului.



Suprafețele din aluminiu nu trebuie niciodată să intre în contact cu spray-uri de curățare a cuptoarelor, deoarece acestea pot cauza deteriorări vizibile și permanente.

Ușa aparatului

Ușa este atașată aparatului și nu poate fi îndepărtată. De asemenea, ușa nu poate fi dezasamblată sau modificată în alt mod.

CURĂȚAREA CUPTORULUI CONVENȚIONAL

Puteți utiliza procedura standard de curățare pentru a curăța murdăria dificilă din cuptor (utilizând produse de curățare sau un spray pentru cuptor). După acest tip de curățare, clătiți cu atenție reziduurile de detergent.

Curățați cuptorul și accesoriile după fiecare utilizare pentru a evita arderea murdăriei pe suprafață. Cel mai ușor mod de eliminare a grăsimii este utilizarea spumei calde de săpun în timp ce cuptorul este cald.

Pentru praful și murdăria dificile, utilizați detergenți convenționali de curățare a cuptorului. Clătiți cuptorul cu atenție cu apă curată pentru a îndepărta toate reziduurile de detergent. Nu utilizați niciodată produse de curățare agresive, produse de curățare abrazive, bureți abrazivi, produse de îndepărtare a petelor și ruginii.

Curățați accesoriile (tăvi adânci și joase de copt, grătare etc.) cu apă fierbinte și detergent.

Cuptorul, interiorul cuptorului și tăvile de copt sunt acoperite cu un strat de email special pentru o suprafață netedă și rezistentă. Acest strat special face curățarea la temperatura camerei mai ușoară.

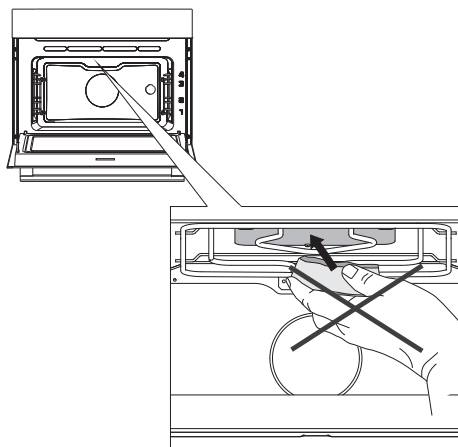

Nu folosiți niciodată agenți de curățare agresivi, agenți de curățare abrazivi, bureți abrazivi, agenți de îndepărtare a petelor și a ruginii, etc. pe capacul plafonului cuptorului.

PROGRAMUL DE CURĂȚARE AQUA CLEAN

Înainte de a rula programul de curățare, îndepărtați toate bucățile mari de murdărie și reziduuri de alimente din interiorul cuptorului.

Turnați 1,5 dl de apă pe fundul cuptorului. Selectați programul de curățare a cuptorului.



Selectați Extra și Curățare din meniul principal. Confirmați selecția prin apăsarea BUTONULUI.

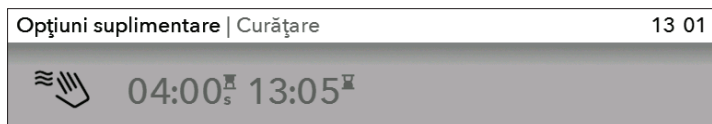

Apăsăți tasta START.

La încheierea programului, așteptați răcirea suficientă a cuptorului pentru a putea să ștergeți interiorul cuptorului în siguranță.

La finalizarea programului, petele de pe pereții emailați ai cuptorului vor fi înmuiate, ceea ce va permite o curățare mai ușoară. ștergeți petele cu o cârpă umedă.

Dacă procesul de curățare nu este eficient (în cazul murdăriei extrem de dificile), repetați-l.



Utilizați programul de curățare după răcirea completă a cuptorului.

SCOATEREA ȘI CURĂȚAREA GHIDAJELOR

Folosiți doar agenți de curățare convenționali pentru curățarea ghidajelor.

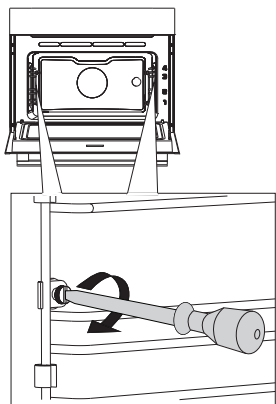

1 Deșurubați șurubul. Folosiți o șurubelniță.

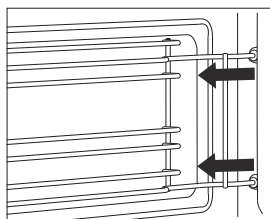

2 Scoateți ghidajele din găurile din peretele din spate.

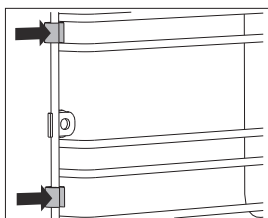

Aveți grijă să nu pierdeți distanțierele de pe ghidaje. Repoziționați distanțierele după curățare; altfel pot apărea scântei.



După curățare, strângeți la loc șuruburile pe ghidaje cu o șurubelniță.

Când puneți la loc ghidajele, aveți grijă să le montați pe aceeași parte pe care au fost montate înainte să le scoateți.

ÎNLOCUIREA BECULUI

Becul este o consumabilă și de aceea nu este acoperit de garanție. Înainte să schimbați becul, scoateți tăvile, grătarul și ghidajele.

Folosiți o șurubelniță cu cap în cruce.

(bec cu halogen: G9, 230 V, 25 W)

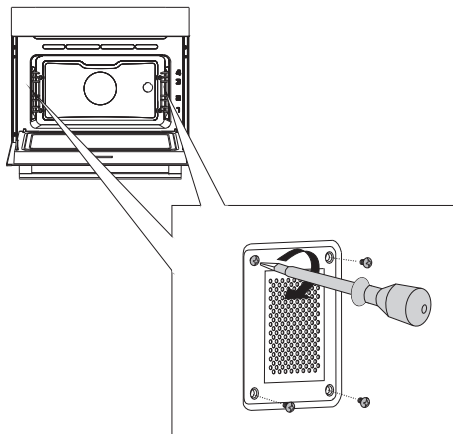

- 1** Deșurubați cele 4 șuruburi de pe capac. Scoateți capacul și geamul.

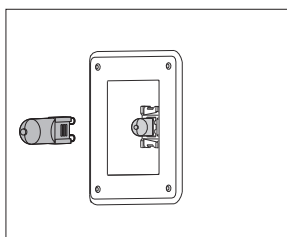

- 2** Scoateți becul cu halogen și înlocuiți-l cu unul nou.



Protejați-vă ca să evitați arsurile.

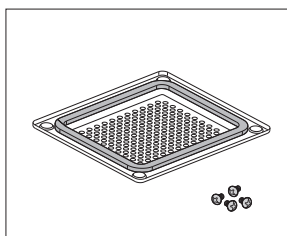

Pe capac există o garnitură care nu trebuie îndepărtată. Nu permiteți garniturii să se desprindă de capac. Garnitura trebuie să se potrivească perfect pe orificiul din peretele cuptorului.



Strângeți bine șuruburile pe capac utilizând șurubelnița; altfel pot să apară scântei.

TABEL CU PRIVIRE LA PROBLEMELE TEHNICE

Defecțiune/Eroare	Cauza
Senzorii nu răspund; ecranul este blocat.	Deconectați aparatul de la sursa de alimentare pentru câteva minute (deșurubați siguranța sau opriți comutatorul principal); apoi, reconectați aparatul și porniți-l.
Siguranța principală din locuința dumneavoastră se declanșează des.	Contactați un tehnician.
Lumina cuptorului nu funcționează.	Procedura de schimbare a becului este descrisă în capitolul Curățare și Întreținere.
Produsele de patiserie nu sunt coapte suficient.	Ați selectat temperatura și sistemul de încălzire corect? Este închisă ușa cuptorului?
Se va afișa codul de eroare: ERRXX ... * XX semnifică numărul/codul erorii.	Există o eroare în ceea ce privește funcționarea modului electronic. Deconectați aparatul de la rețeaua de energie electrică timp de câteva minute. Apoi, reconectați-l și setați ora. Dacă eroare continuă să apară, contactați un tehnician.
Apar scânteii în cuptor.	Verificați dacă toate capacele de la becuri sunt bine prinse și că distanțierile sunt fixate pe ghidaje. Verificați dacă ghidajele sunt amplasate corect în aparat.

Dacă problema persistă în ciuda respectării recomandării de mai sus, contactați un tehnician autorizat. Reparația sau orice reclamație cu privire la garanție, care rezultă din racordarea sau utilizarea incorectă a aparatului, nu va fi acoperită de garanție. În acest caz, utilizatorul va acoperi costul reparației.



Înainte de efectuarea reparației, deconectați aparatul de la sursa de alimentare (prin scoaterea siguranței sau a ștecherului din priza de perete).

ELIMINAREA



Ambalajele sunt confecționate din materiale ecologice care pot fi reciclate, eliminate sau distruse fără a exista vreun pericol pentru mediu. În acest scop, materialele ambalajelor sunt etichetate corespunzător.

Simbolul de pe produs sau de pe ambalajul acestuia indică faptul că produsul nu trebuie tratat ca un deșeu menajer. Produsul trebuie dus la un centru de colectare autorizat pentru prelucrarea deșeurilor de echipamente electrice și electronice.

Eliminarea corectă a produsului va ajuta la prevenirea efectelor negative asupra mediului și a sănătății oamenilor care ar putea să apară în caz de eliminare incorectă a produsului. Pentru informații detaliate cu privire la eliminarea și prelucrarea produsului, vă rugăm să contactați autoritatea municipală care se ocupă de gestionarea deșeurilor, serviciul de eliminare a deșeurilor, sau magazinul de unde ați cumpărat produsul.

Ne rezervăm dreptul de a face modificări, precum și în ceea ce privește erorile din manualul de instrucțiuni.

SOLO MW_DM_45



ro (07-19)