

BUILT-IN OVEN

Model:

HBO-M709GCDRC-GBK



- Energy efficiency class A
 - Volume: 70 L

HEINNER

1. INTRODUCTION

Please read the instructions carefully and keep the manual for future information.

This manual is designed to give all necessary instructions concerning installation, use and maintenance of the unit. In order to operate the unit correctly and safely, please read this instruction manual carefully before installation and use.

2. CONTENT OF YOUR PACKAGE

- ➔ **Built-in oven**
- ➔ **User manual**
- ➔ **Warranty certificate**

3. SAFETY INSTRUCTIONS

- When the oven is first switched on, it may give off an unpleasant smell. This is due to the bonding agent used for the insulating panels within the oven.
- Please run up the new empty product with the conventional cooking function, 250 °C, 90 minutes to clean oil impurities inside the cavity.
- During the first use, it is completely normal that there will be a slight smoke and odors. If it does occur, you merely have wait for the smell to clear before putting food into the oven.
- Please use the product under the open environment.
- The appliance and its accessible parts become hot during use. Care should be taken to avoid touching heating elements. Children less than 8 years of age shall be kept away unless continuously supervised.
- If the surface is cracked, switch off the appliance to avoid the possibility of electric shock.
- This appliance can be used by children aged from 8 years and above and persons with reduced physical, sensory or mental capabilities or lack of experience and knowledge if they have been given supervision or instruction concerning use of the appliance in a safe way and understand the hazards involved. Children shall not play with the appliance. Cleaning and user maintenance shall not be made by children without supervision.
- During use, the appliance becomes very hot. Care should be taken to avoid touching heating elements inside the oven.
- Do not allow children to go near the oven when it is operating, especially when the grill is on.
- Ensure that the appliance is switched off before replacing the oven lamp to avoid the possibility of electric shock.
- The means for disconnection must be incorporated in the fixed wiring in accordance with the wiring specifications.
- Children should be supervised to ensure that they do not play with the appliance.
- This appliance is not intended for use by persons (including children) with reduced physical, sensory or mental capabilities, or lack of experience and knowledge, unless they have been given supervision or instruction concerning use of the appliance by person responsible for their safety.
- Accessible parts may become hot during use.
- Young children should be kept away.

- An all-pole disconnection means must be incorporated in the fixed wiring in accordance with the wiring rules.
- If the supply cord is damaged, it must be replaced by the manufacturer, its service agent or similarly qualified persons in order to avoid a hazard.
- Do not use harsh abrasive cleaners or sharp metal scrapers to clean the oven door glass since they can scratch the surface, which may result in shattering of the glass.
- A steam cleaner is not to be used.
- The appliances are not intended to be operated by means of an external timer or separate remotecontrol system.
- The instructions for ovens that have shelves shall include details indicating the correct installations of the shelves.
- Do not use the oven unless you are wearing something on your feet. Do not touch the oven with wet or damp hands or feet.
- For oven: Oven door should not be opened often during the cooking period.
- The appliance must be installed by an authorized technician and put into use. The producer is not responsible for any damage that might be caused by defective placement, and installation by unauthorized personnel.
- When the door or drawer of oven is open do not leave anything on it, you may unbalance your appliance or break the door.
- Some parts of appliance may keep its heat for a long time; it is required to wait for it to cool down before touching onto the points that are exposed to the heat directly.
- If you will not use the appliance for a long time, it is advised to plug i off.

4. INSTALLING

Cupboard Diagram (Standing Cupboard)

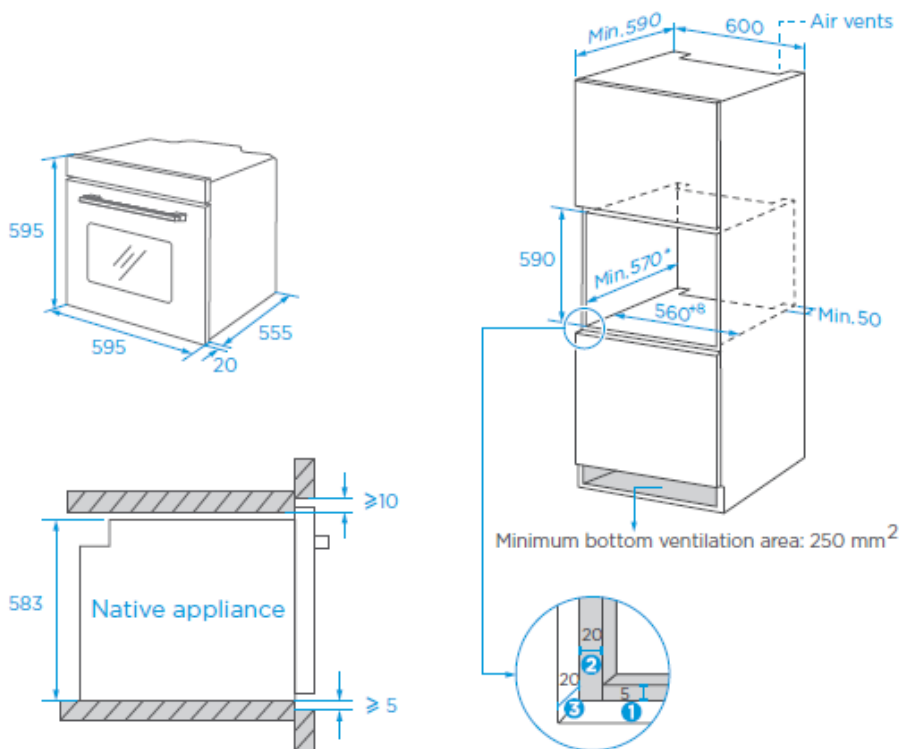

- 1 Reserve 5 mm for the door panel at the top and bottom respectively.
- 2 Reserve 20 mm for the door panel on the left and right respectively.
- 3 Reserve 20 mm for the door panel in thickness.

1. The thickness of the cupboard board is 20 mm.
2. If the power socket is installed on the back of the appliance, the depth of the cupboard opening shall be increased from a minimum of 590 mm to 620 mm.
3. The dimensions in the figures are in mm.

Cupboard Diagram (Ground Cupboard)

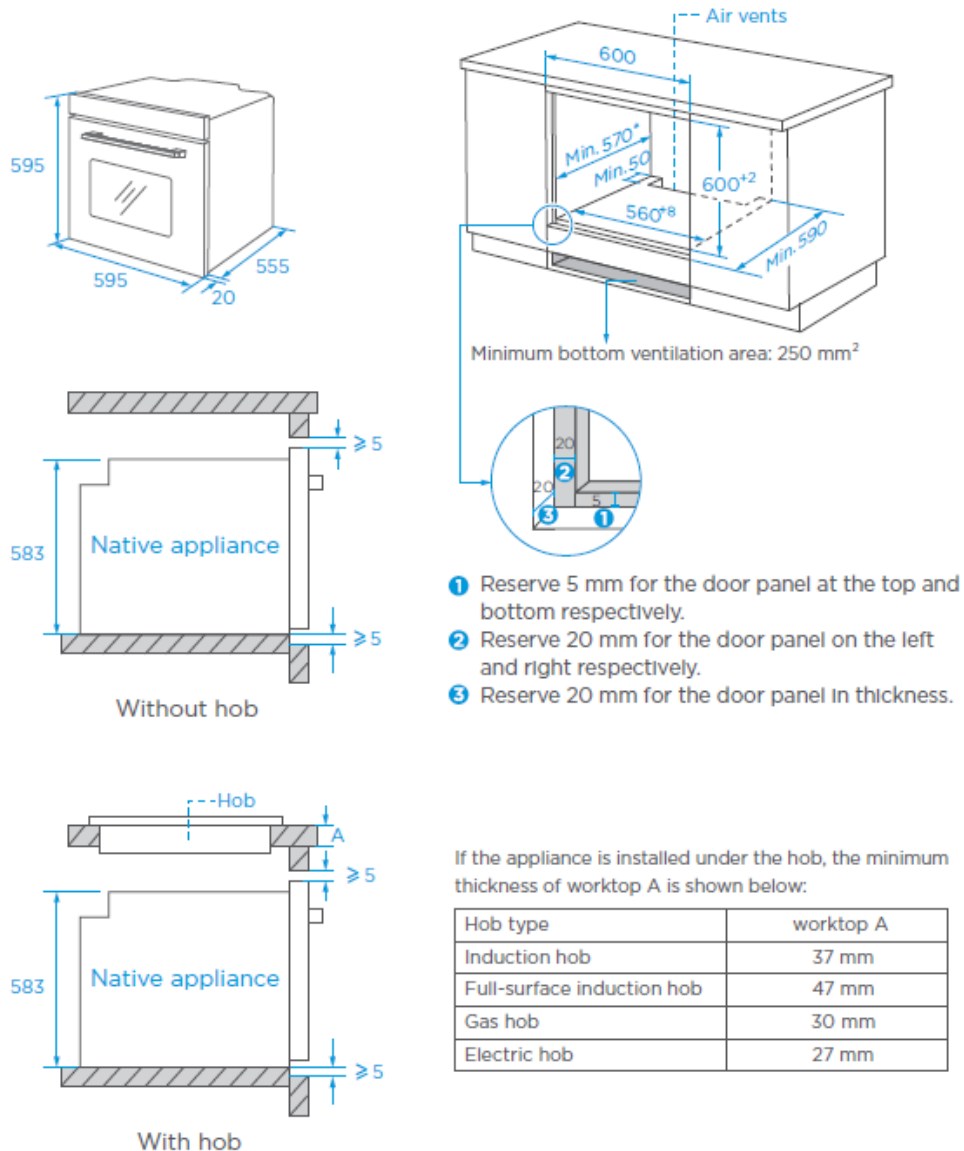

1. The thickness of the cupboard board is 20 mm.
2. If the power socket is installed on the back of the appliance, the depth of the cupboard opening shall be increased from a minimum of 590 mm to 620 mm.
3. The dimensions in the figures are in mm.

Installation Important Instructions

- The safe operation of this appliance can only be guaranteed if it has been installed to a professional standard in accordance with these installation instructions. The installer shall be liable for any damage resulting from incorrect installation.
- The entire installation process requires two professional installers. Wear dry protective gloves during installation to avoid scratch or electric shock.

- Fitted units must be heat-resistant up to 90°C, and adjacent unit fronts up to 70°C.
- Please use a 16A socket
- Do not install the appliance behind a decorative door or the door of a kitchen unit, as this may cause the appliance to overheat.
- Check the appliance for damage after unpacking it. Do not connect the appliance if it has been damaged in transit.
- Do not block the vent of the appliance and the gap between the cupboard and the appliance.
- Use extreme caution when moving or installing the appliance. It is very heavy, do not lift the appliance by the door handle.
- If the power cord or power plug is damaged, stop using the appliance immediately, to avoid fire, electric shock or other injuries.
- Be very careful when moving or installing the appliance to avoid damage to the appliance or damage to the cupboards.
- Before starting up the appliance, remove all packaging materials and accessories from the cavity.
- The power socket shall be accessible to users (such as next to the cupboard) for easy power-off.
- After installation is complete, make sure that the power plug is firmly inserted into the socket.
- Please refer to the "Cupboard Diagram" for the requirements of net depth of the cupboard. The clearance between the cupboard bottom board and the rear board (or wall) shall not be less than 50 mm.

Installation steps

Please customize the cupboard according to the "Cupboard Diagram".

Before installation, please check for normal power socket and appropriate grounding, and check whether the cupboard dimension meets the installation requirements.

Place the appliance in designated locations in the kitchen, install it in a vertical cupboard, and connect the power supply.

To locate the mounting fixing holes, open the appliance door and look at the side frame of the appliance (position shown above).

Fix the appliance to the cupboard with two rubber plugs A and screws B provided with the appliance.

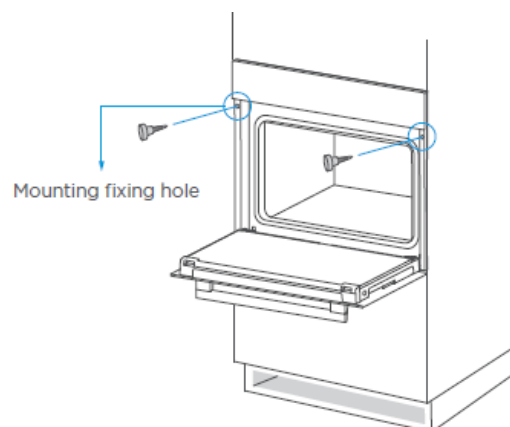

5. USING THE APPLIANCE

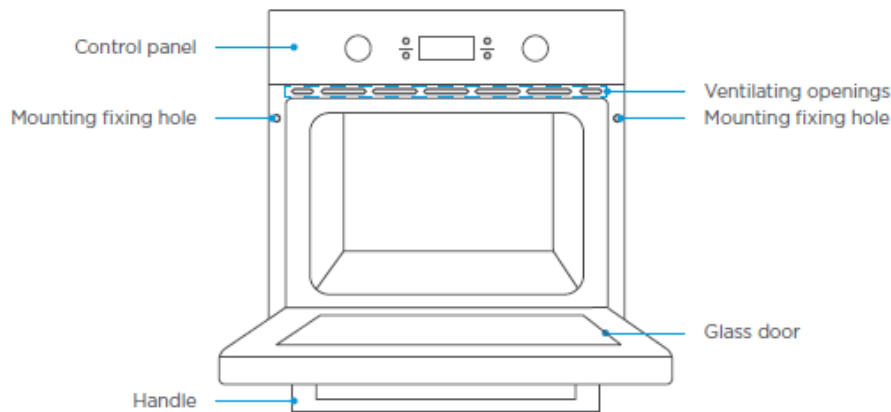

CONTROL PANEL

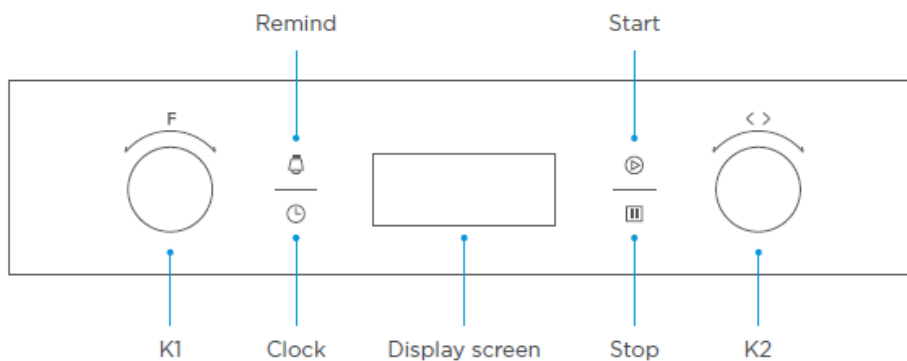

Function	Function introduction
Lamp	The cooking process can be observed under illuminated conditions. Except ECO function
Defrost	The circulation of air at room temperature enables quicker thawing of frozen food (without the use of any heat).
Double grill with fan	The radiant heating element and top heating element are working with fan.
Double grill	The radiant heating element and top heating element are working.
Single grill	The inner grill element switches on and off to maintain temperature. Can be used to grill a small number of foods.
Conventional+fan	The combination of fan and the top and bottom heating elements provides more even heat penetration and coloration, primarily for cooking meat.
Conventional	The top and bottom heating elements work together to provide conventional cooking.
Bottom heating	Heating is provided by heating pipes at the bottom of the oven. Mainly used for keeping warm and the coloring of the food.
Convection	In convection mode, the fan turns on automatically to provide even heat for single or multi-layer baking. This is particularly suitable for baking foods that require even coloring
ECO	For energy-saving cooking. Cooking the selected ingredients in a gentle manner, and the heat comes from the top and the bottom.

PROGRAMS

Before using for the first time

The oven must not be operated until it has been correctly installed.

To avoid fire, remove all transport protection materials and ensure that the oven is free of residual packaging items and accessories (e.g. foam, cardboard, grill tray, grill rack, etc.).

Clean the oven cavity and accessories with soapy water and a soft cloth.

Open kitchen windows and cooker hoods to maintain high ventilation.

Do not let children or pets into the kitchen and close the doors of adjacent rooms.



After connecting the power, activate the oven mode, time, and temperature in the table below to remove odors in the cavity.

After the first use, please open the oven door at a small angle and wait for the cooling to complete.

Function	Temperature	Time
Conventional	250C	0.5-1 Hour

1. Setting the clock



When the oven is first connected to the electrical supply and powered on, the clock will need to be set

1. Press " " key, the hour digit flashes.
2. Turn knob "K2" to adjust the hour digit.
3. Press " " key, the minute digit flashes.
4. Turn knob "K2" to adjust the minute digit.
5. Press " " key to complete the clock setting.



Notes:

1. The clock is a 24 hour clock.
2. Before using the oven, please complete the clock setting.
3. During the clock setting process, you can press " " key to cancel the current clock setting.
4. If you need to reset the clock, please follow the "Setting the clock" steps in standby mode.

2. Function setting

1. In standby or reminder state, turn knob "K1" to select the function.
2. Turn knob "K2" to adjust the temperature.
3. Press the " " key to start cooking.
4. If you skip step 2, press the " " key to start cooking. The default time is 9 hours, and the display shows the default temperature.

Notes:

1. During cooking, the time can be adjusted by turning the knob "K1". After adjusting the time, please press the " " key within 3 seconds to confirm.
2. During cooking, the temperature can be adjusted by turning the knob "K2". After adjusting the temperature, please press the " " key within 3 seconds to confirm.

3. Lamp function

Turning on the lamp can better observe the cooking situation of food. If you need to turn off or turn on the lamp, you can follow these steps:

1. Turn knob "k1" to select "🕒".
2. Press the "▶" key to confirm.

4. Reminder function

This function will help to remind you to start cooking in a certain time. Only when oven in standby mode and clock setting, the reminder can be set.

1. Press the "🕒" key, and the hour digit flashes.
2. Turn knob "k2" to adjust the hour digit.
3. Press the "🕒" key, and the minute digit flashes.
4. Turn knob "K2" to adjust the minute digit.
5. Press the "▶" key to complete the setting, and the icon "🕒" is always on, and the countdown starts. After the countdown is completed, the buzzer sounds and the icon "🕒" goes out

Notes

1. You can cancel the reminder by pressing the "⏏" key during setup.
2. After setting the reminder, you can press the "⏏" key twice to cancel the reminder

5. Inquiring function

1. During cooking process, if the clock has been set, press the "🕒" key to check the current time; if the reminder function is set, press the "🕒" key to check the reminder time.
2. In reminder state, if the clock is set, press the "🕒" key to check the current time.

6. Start/Pause/Cancel function.

1. If the cooking time has been set, press the "▶" key to start cooking. If the cooking is paused, press the "▶" key to continue cooking.
2. During cooking process, press the "⏏" key once to pause the cooking. Press the "⏏" key twice to cancel the cooking.

7. Energy-Saving function

1. In standby or reminder state, press the "▶" key for 3 seconds to turn off the LED display and enter the energy-saving mode.
2. In standby state, if there is no operation in 10 minutes, the LED display will go off and enter the energy-saving mode.
3. In the energy-saving mode, press any key or turn the knob to exit the energy-saving mode

8. Child lock function

1. Enter the child lock: Press the "▶" and "⏏" keys for 3 seconds at the same time, the buzzer will beep, and the icon "🔒" will light up, indicating that the child lock is entered.
2. Release the child lock: Press the "▶" and "⏏" keys for 3 seconds at the same time, and the buzzer will beep, indicating that the child lock is released.

ACCESSORIES

Wire shelf: For grill, dishes, cake pan with items for roasting and grilling.

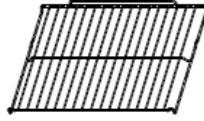

Slider bracket: For cooking larger size food, these shelf support rails on the right and left sides of the oven can be removed, dishes and tray can be put on the oven floor, using functions as Radiant grilling, Double grilling, Double grill with fan.

NOTE: When placing dishes on the oven floor, please DO NOT use functions with bottom heater to prevent heat gathering at bottom.



Deep tray: For cooking large quantities of food such as moist cakes, pastries, frozen food etc, or for collecting fat/ spillage and meat juices

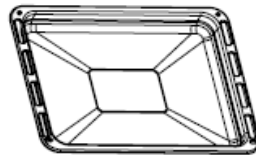

6. CLEANING AND MAINTENANCE

- For the sake of good appearance and reliability, keep the unit clean. The modern design of the unit facilitates maintenance to a minimum. The parts of the unit which meet food have to be cleaned regularly.
- Before any maintenance and cleaning, disconnect the power.
- Set all controls in the OFF position.
- Wait until the inside of the unit is not hot but only slightly warm- cleaning is easier than when warm.
- Clean the surface of the unit with a damp cloth, soft brush or fine sponge and then wipe dry.
- In case of heavy soiling, use hot water with non- abrasive cleaning product.
- For cleaning the glass of the oven door, do not use abrasive cleaners or sharp metal scrapers, these can scratch the surface or lead to the glass being damaged.
- Never leave acidic substances (lemon juice, vinegar) on stainless steel parts.
- Do not use a high-pressure cleaner for cleaning the unit. The baking pans may be washed in mild detergent.

Lamp Replacement

Switch off and disconnect the power from the oven. Ensure that the internal parts are cool before touching internal parts.

Remove the lamp cover by turning it counterclockwise (note, it may be stiff), replace the bulb with a new one of the same type.

Insert the new bulb, which should be resistant to 300°C. For replacement bulbs, contact your local service centre.

If in any doubt, consult a qualified electrician for help.

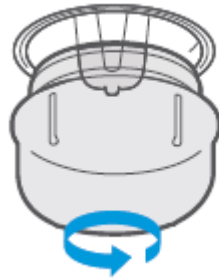

Warning

To avoid electric shocks please ensure that the electricity supply to the appliance is switched off and the appliance is fully cold. before removing the lamp lens.

7. TROUBLESHOOTING

Problem	Possible reason	Solution
Unable to start	Power is not connected	connect power supply
	The main power switch is not turned on	Turn on the power switch
	Oven door not closed	Close the oven door
lamp does not come on	It's broken	Contact after-sales service
Has a pungent odor or smoke	first use	No processing required
Food is not cooked	Temperature is too low	Use a higher temperature
	Food portion is too large	Cook food in smaller pieces or extend the cooking time.
Burnt or uneven food	The temperature is set too high, or the heating time is too long	Adjust the cooking temperature or time
	The food is too close to the heating tube	Adjust the placement layers of accessories
The fan did not stop working after stopping the heating	Fan delays blowing for heat dissipation	No processing required

CUSTOMER CARE AND SERVICE

Always use original spare parts.

When contacting our Authorized Service Centre, ensure that you have the following data available: Model and Serial Number.

The information can be found on the rating plate. Subject to change without notice.

**Environment friendly disposal**

You can help protect the environment!

Please remember to respect the local regulations: hand in the non-working electrical equipment's to an appropriate waste disposal center.



HEINNER is a registered trademark of **Network One Distribution SRL**. Other brands and product names are trademarks or registered trademarks of their respective holders.

No part of the specifications may be reproduced in any form or by any means or used to make any derivative such as translation, transformation, or adaptation without permission from NETWORK ONE DISTRIBUTION.

Copyright © 2013 Network One Distribution. All rights reserved.

www.heinner.com, <http://www.nod.ro>



This product is in conformity with norms and standards of European Community



Importer: **Network One Distribution**

Marcel Iancu Street, 3-5, Bucharest, Romania

Tel: +40 21 211 18 56, www.heinner.com , www.nod.ro

CUPTOR INCORPORABIL

Model:

HBO-M709GCDRC-GBK



- Clasa energetica: A
- Volum: 70 L

HEINNER

1. INTRODUCERE

Vă rugăm să citiți instrucțiunile cu atenție și să păstrați manualul pentru consultări ulterioare.

Acest manual are scopul de a vă oferi toate instrucțiunile necesare cu privire la instalarea, utilizarea și întreținerea aparatului. Pentru utilizarea corectă și în siguranță a aparatului, vă rugăm să citiți cu atenție acest manual de instrucțiuni înainte de instalare și utilizare.

2. CONȚINUTUL PACHETULUI DUMNEAVOASTRĂ

- ➔ **Cuptor incorporabil**
- ➔ **Manual de utilizare**
- ➔ **Certificat de garanție**

3. MASURI DE SIGURANTA

- La prima pornire a cuptorului, acesta poate degaja un miros neplăcut. Acesta este cauzat de agentul de lipire utilizat pentru panourile izolante din interiorul cuptorului. Vă rugăm să puneți în funcțiune noul produs fără alimente în interior, să activați funcția de gătire convențională la 250 °C și să lăsați aparatul să funcționeze timp de 90 de minute, pentru a elimina resturile de ulei din interiorul cuvei.
- În timpul primei utilizări, este normal ca aparatul să emită să degaje puțin fum și un ușor miros. Dacă mirosul apare, este necesar să așteptați ca acesta să dispară înainte de a introduce alimente în cuptor.
- Vă rugăm să utilizați produsul într-o încăpere spațioasă.
- Aparatul și zonele accesibile ale acestuia se pot încinge pe parcursul folosirii. Evitați atingerea zonelor care se încing. Nu lăsați copiii cu vârste sub 8 ani în preajma aparatului decât dacă aceștia sunt supravegheați neîntrerupt.
- În cazul în care suprafața aparatului este fisurată, opriți aparatul pentru a evita riscul de electrocutare.
- Aparatul poate fi utilizat de către copii cu vârste începând de la 8 ani și de către persoane cu capacități fizice, senzoriale sau mentale reduse, cu lipsă de experiență sau cunoștințe, numai dacă acestea sunt supravegheate sau instruite în ceea ce privește utilizarea în siguranță a aparatului și dacă înțeleg pericolele pe care le implică utilizarea. Copiii nu au voie să se joace cu aparatul. Curățarea și întreținerea nu trebuie efectuate de către copii nesupravegheați.
- În timpul utilizării, aparatul se încălzește puternic. Evitați atingerea elementelor de încălzire din interiorul cuptorului.
- Nu permiteți copiilor să se apropie de cuptor atunci când acesta este în funcțiune, în special atunci când este pornit grătarul.
- Pentru evitarea riscului de electrocutare, asigurați-vă că aparatul este oprit înainte de înlocuirea becului.
- Este necesară încorporarea în instalația electrică fixă a mijloacelor care să asigure deconectarea, în conformitate cu normele de cablare.
- Copiii trebuie supravegheați, astfel încât aceștia să nu se joace cu aparatul.

- Aparatul nu este destinat utilizării de către persoane (inclusiv copii) care au capacități fizice, senzoriale sau mentale reduse, sau cărora le lipsesc experiența și cunoștințele necesare, decât dacă sunt supravegheate sau au fost instruite cu privire la utilizarea aparatului de către o persoană care răspunde pentru siguranța acestora.
- Componentele accesibile se pot încinge în timpul utilizării. Copiii cu vârste mici trebuie ținuti la distanță de aparat.
- Este necesară încorporarea în instalația electrică fixă a mijloacelor care să asigure deconectarea completă la nivelul tuturor polilor, în conformitate cu normele de cablare.
- Pentru evitarea pericolelor, în cazul în care cablul de alimentare este deteriorat, acesta trebuie înlocuit de către producător, de către agentul său de service sau de persoane cu o calificare similară.
- Nu utilizați agenți de curățare abrazivi sau bureți metalici pentru curățarea geamului ușii cuptorului, deoarece acesta se poate zgâria sau se poate sparge.
- Utilizați numai sonda de măsurare a temperaturii recomandată pentru acest cuptor.
- Nu utilizați aparate de curățare cu abur.
- Aparatul nu este destinat utilizării prin intermediul unui temporizator extern sau printr-un sistem de comandă de la distanță.
- Instrucțiunile pentru cuptoarele care sunt prevăzute cu rafturi trebuie să includă detalii privind instalarea corespunzătoare a rafturilor.

MASURI DE SIGURANTA

- Nu utilizați cuptorul decât dacă purtați ceva în picioare. Nu atingeți cuptorul cu mâinile sau picioarele umede sau ude.
- Pentru cuptor: Ușa cuptorului nu trebuie deschisă des în timpul procesului de preparare.
- Aparatul trebuie să fie instalat și pus în funcțiune de către un tehnician autorizat. Producătorul nu este responsabil pentru nicio deteriorare care ar putea fi cauzată de poziționarea și instalarea necorespunzătoare de către persoane necalificate.
- Când ușa sau sertarul cuptorului este deschis(ă), nu lăsați nimic pe aceasta/acesta, pentru că riscați să dezechilibrați aparatul sau să spargeți ușa.
- Anumite componente ale aparatului pot rămâne fierbinți pentru o perioadă îndelungată; este necesar să așteptați ca aparatul să se răcească înainte de a atinge componentele care sunt expuse direct la căldură.
- Dacă urmează să nu utilizați aparatul pentru o perioadă îndelungată, se recomandă deconectarea acestuia de la sursa de alimentare cu energie electrică.

4. INSTALAREA

Schema dulapului (dulap vertical)

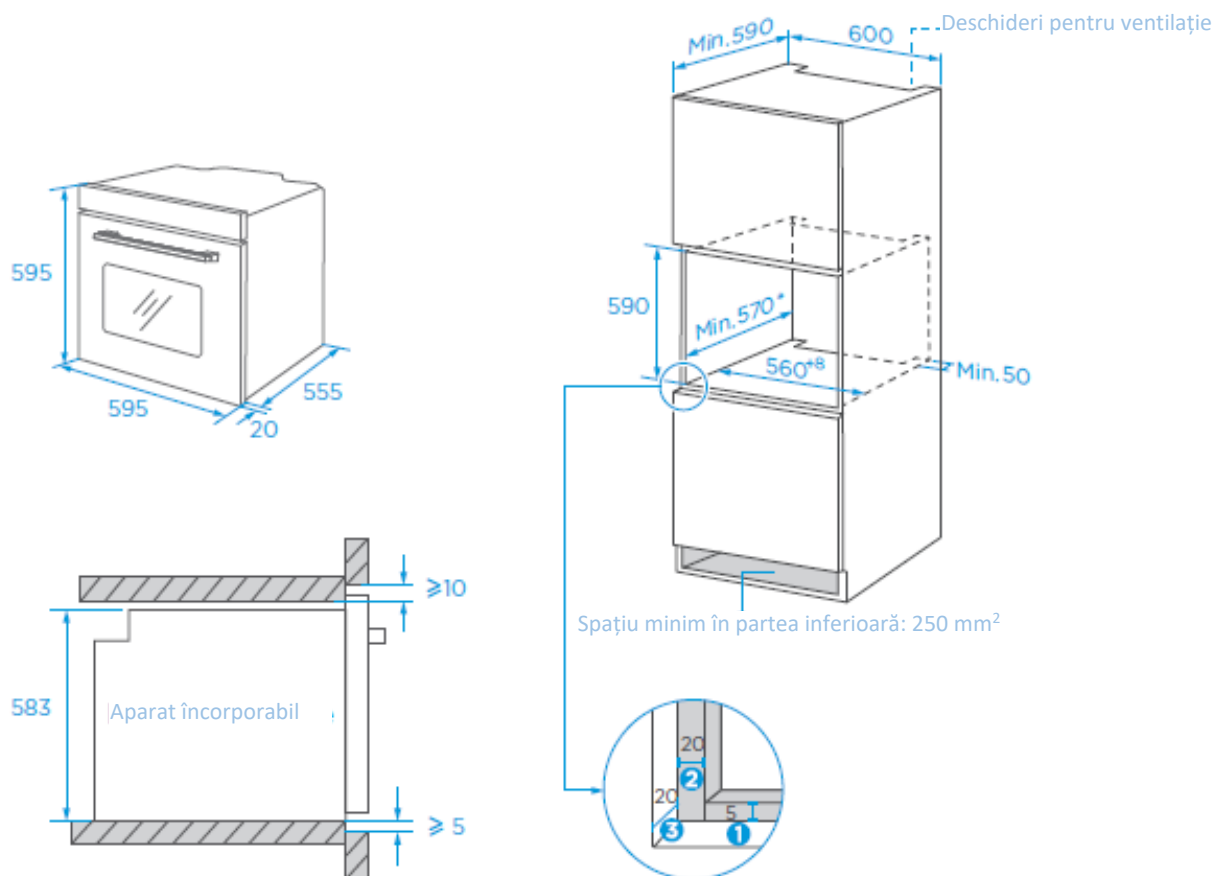

- ① Lăsați un spațiu de 5 mm pentru ușă în partea superioară și în partea inferioară.
- ② Lăsați un spațiu de 20 mm pentru ușă în partea stângă și în partea dreaptă.
- ③ Lăsați un spațiu de 20 mm pentru a încadra grosimea ușii.

1. Grosimea plăcii dulapului este de 20 mm.
2. În cazul în care priza de curent este în spatele aparatului, adâncimea deschiderii dulapului se mărește de la un minim de 590 mm la 620 mm.
3. Dimensiunile din figuri sunt exprimate în mm.

Instrucțiuni importante de instalare

- Funcționarea în siguranță a acestui aparat poate fi garantată numai dacă a fost instalat conform standardelor de specialitate, în conformitate cu aceste instrucțiuni de instalare. Persoana care efectuează instalarea este responsabilă pentru orice daune rezultate în urma unei instalări incorecte.
- Întregul proces de instalare necesită prezența a două persoane calificate. Purtați mănuși de protecție uscate în timpul instalării, pentru a evita zgârieturile sau șocurile electrice.
- Corpurile de bucătărie în care se efectuează instalarea trebuie să fie rezistente la temperaturi de până la 90 °C, iar corpurile adiacente la temperaturi de până la 70 °C. Vă rugăm să utilizați o priză de 16 A.
- Nu instalați aparatul în spatele unei uși decorative sau a ușii unui corp de bucătărie, deoarece acest lucru poate provoca supraîncălzirea aparatului.
- După despachetarea aparatului, asigurați-vă că acesta nu prezintă deteriorări. Nu conectați aparatul la sursa de alimentare dacă acesta a fost deteriorat în timpul transportului.
- Nu blocați orificiul de aerisire a aparatului și spațiul dintre dulap și aparat.
- Acționați cu prudență deosebită atunci când deplasați sau instalați aparatul. Aparatul este foarte greu, nu îl ridicați de mânerul ușii.
- În cazul în care cablul de alimentare sau ștecărul prezintă deteriorări, opriți imediat utilizarea aparatului, pentru a evita incendiile, șocurile electrice sau leziunile.
- Acționați cu prudență deosebită atunci când deplasați sau instalați aparatul, pentru a evita deteriorarea aparatului sau a dulapurilor.
- Înainte de a pune în funcțiune aparatul, îndepărtați toate materialele de ambalare și accesoriile din cuvă.
- Priza de alimentare trebuie să fie accesibilă utilizatorilor (de exemplu, lângă dulap) pentru o deconectare ușoară a aparatului de la sursa de alimentare cu energie electrică.
- După finalizarea instalării, asigurați-vă că ștecărul este introdus corespunzător în priză.
- Vă rugăm să consultați secțiunea „Schema dulapului” pentru cerințele privind adâncimea utilă a dulapului. Spațiul dintre placa de jos a dulapului și placa din spate (sau perete) nu trebuie să fie mai mic de 50 mm.

Etapele instalării

- Vă rugăm să adaptați dulapul în conformitate cu secțiunea „Schema dulapului”.
- Înainte de instalare, vă rugăm să verificați dacă este disponibilă o priză de curent normală, conectată corespunzător la împământare, și dacă dimensiunea dulapului îndeplinește cerințele de instalare.
- Amplasați aparatul în locurile special concepute din bucătărie, instalați-l într-un dulap vertical și conectați ștecărul la sursa de alimentare cu energie electrică.
- Pentru a localiza orificiile de fixare pentru montaj, deschideți ușa aparatului și priviți către rama laterală a aparatului (poziția prezentată mai sus).
- Fixați aparatul în dulap cu ajutorul celor două dopuri de cauciuc A și cu șuruburile B furnizate împreună cu aparatul.

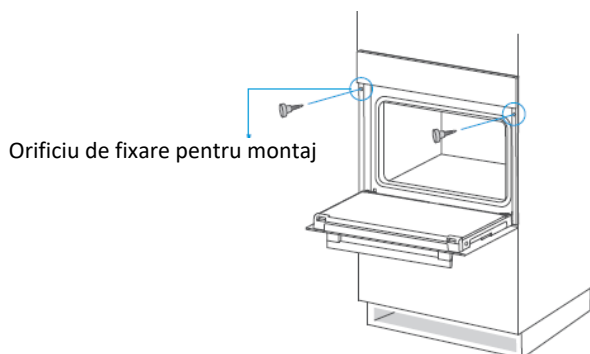



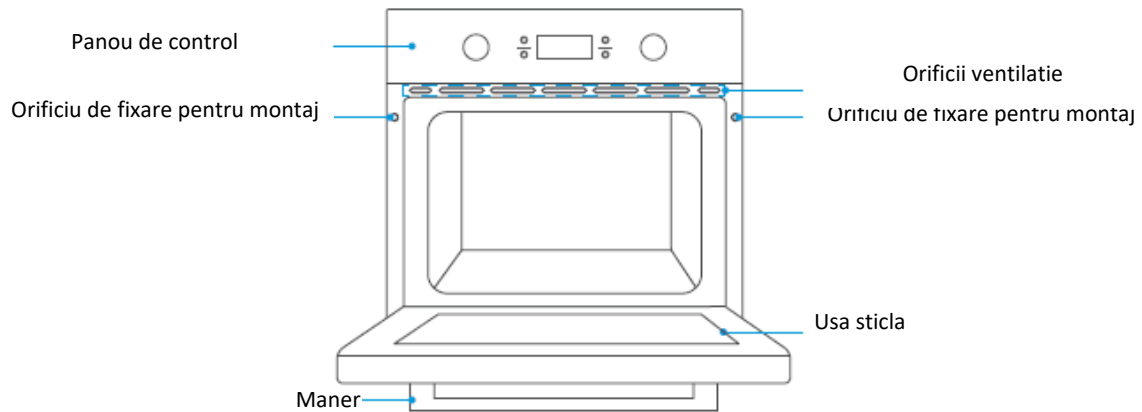



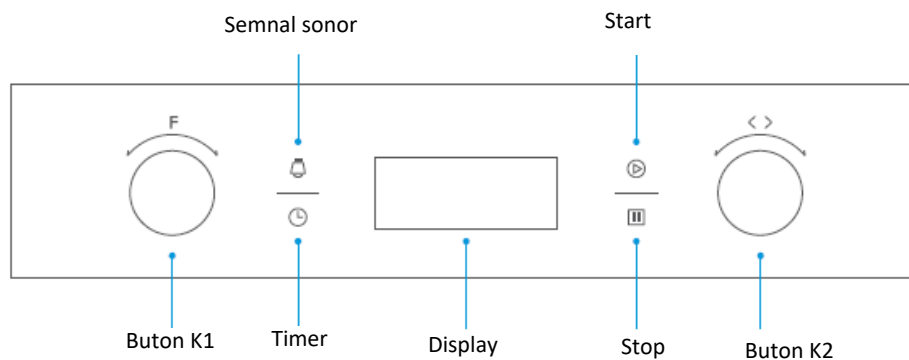



5. UTILIZAREA APARATULUI



CONTROL PANEL



Funcție	Descriere
 Lamp	Procesul de preparare poate fi urmărit în condiții de iluminare. Face excepție funcția ECO
 Defrost	Circulația aerului la temperatura camerei permite decongelarea mai rapidă a alimentelor congelate (fără a utiliza căldură).
 Double grill with fan	Elementul de încălzire radiant și elementul de încălzire superior funcționează împreună cu ventilatorul
 Double grill	Elementul de încălzire radiant și elementul de încălzire superior funcționează
 Single grill	Elementul interior al grătarului pornește și se oprește pentru a menține temperatura. Poate fi utilizat pentru a prepara la grătar o cantitate redusă de alimente.
 Conventional+fan	Combinarea dintre ventilator și elementele de încălzire superior și inferior asigură o pătrundere mai eficientă a căldurii și o rumenire mai uniformă, în special în cazul preparării cărnii.
 Conventional	Elementele de încălzire superior și inferior funcționează împreună pentru a asigura gătirea prin convecție.
 Bottom heating	Încălzirea este asigurată de elementele de încălzire din partea inferioară a cuptorului. Aceasta este utilizată în principal pentru menținere la cald și pentru rumenirea alimentelor.
 Convection	În modul pentru convecție, ventilatorul pornește automat pentru a asigura o căldură uniformă în vederea preparării produselor cu unul sau mai multe straturi. Această funcție este adecvată pentru prepararea alimentelor care necesită o rumenire uniformă.
 ECO	Pentru preparare cu economisirea energiei. Ingredientele sunt preparate într-un mod delicat, iar căldura provine din partea superioară și din cea inferioară

PROGRAME DE UTILIZARE

Prima utilizare

Înainte de prima utilizare, vă rugăm să curățați puțin cuptorul și accesoriile. Îndepărtați componentele de protecție a ambalajului de transport al cuptorului. Îndepărtați toate accesoriile (de exemplu: tăvi de copt, grătare, polistiren etc.) din cuvă.

Curățați bine accesoriile cu apă cu detergent și o cârpă sau o perie moale.

Ștergeți cuva și suprafețele cuptorului cu o lavetă moale și umedă.

Pentru evitarea incendiilor, înainte de prima utilizare a aparatului, asigurați-vă că ați scos din cuvă toate resturile de materiale de ambalare și accesoriile.



Atunci când utilizați aparatul pentru prima dată, mențineți bucătăria foarte bine aerisită (porniți hota și deschideți ferestrele). În acest timp, nu permiteți accesul copiilor și animalelor de companie în bucătărie și țineți închise ușile încăperilor învecinate.

Pentru a îndepărta mirosul de produs nou, procedați după cum urmează:

Program	Temperatura	Timp
Conventional	250C	0.5-1 Ora

1. Reglarea ceasului



Înainte de a utiliza cuptorul, reglați ceasul. Dacă doriți să reglați din nou ceasul, vă rugăm să urmați pașii de mai jos:

1. Cu aparatul în standby, apăsați pe butonul „”.
2. Rotiți butonul „K2” pentru a regla cifra orei.
3. Apăsați pe butonul „” pentru a confirma.
4. Rotiți „K2” pentru a regla cifrele minutelor.
5. Apăsați pe butonul „” pentru a finaliza reglarea ceasului.



Nota:

1. Ceasul este în formatul de 24 de ore.
2. Înainte de a utiliza cuptorul, vă rugăm să finalizați setarea ceasului.
3. În timpul procesului de setare a ceasului, puteți apăsa tasta "” pentru a anula setarea curentă a ceasului.
4. Dacă trebuie să resetați ceasul, vă rugăm să urmați pașii "Reglarea ceasului" în modul standby.

2. Setarea funcției

1. În modul stand-by, rotiți butonul "K1" pentru a selecta funcția.
2. Rotiți butonul "K2" pentru a regla temperatura.
3. Apăsați tasta "” pentru a porni programul setat.
4. Dacă săriți peste pasul 2, apăsați tasta "” pentru a programa. Timpul implicit este de 9 ore, iar afișajul indică temperatura implicită.

Nota:

1. În timpul gătitului, timpul poate fi reglat prin rotirea butonului "K1". După reglarea timpului, vă rugăm să apăsați tasta "” în decurs de 3 secunde pentru a confirma.
2. În timpul gătitului, temperatura poate fi reglată prin rotirea butonului "K2". După reglarea temperaturii, vă rugăm să apăsați tasta "” în decurs de 3 secunde pentru a confirma.

3. Funcția de iluminare





Prin aprinderea lămpii, se poate observa mai bine starea alimentelor. Dacă doriți să opriți sau să porniți lampa, puteți urma acești pași.

Rotiți butonul „k1” pentru a selecta „”.



Apăsați pe butonul „” pentru a confirma

4. Funcția de reamintire



Această funcție vă va ajuta să vă reamintiți să începeți să gătiți la o anumită oră. Numai atunci când cuptorul este în modul stand-by, poate fi setat memento-ul.

1. Apăsați tasta "”, iar cifra orei clipește.
2. Rotiți butonul "K2" pentru a regla cifra orei.
3. Apăsați tasta "”, iar cifra minutelor clipește.
4. Rotiți butonul "K2" pentru a regla cifra minutei.
5. Apăsați tasta "” pentru a finaliza setarea, pictograma "” se va aprinde și număratoarea va începe. După ce număratoarea inversă este finalizată, se aude soneria, iar pictograma "” se va stinge.

Nota



1. Puteți anula memento-ul apăsând tasta "  " în timpul configurării.
2. După ce ați setat memento-ul, puteți apăsa de două ori tasta "  " pentru a anula memento-ul.



5. Funcția de afișare a informațiilor

În timpul procesului de preparare, dacă ceasul a fost reglat, apăsați pe butonul „  ” pentru a afla ora curentă; dacă funcția memento este activă, apăsați pe butonul „  ” pentru a vizualiza durata până la memento.

Când funcția memento este activă, dacă ceasul este reglat, apăsați pe butonul „  ” pentru a afla ora curentă.

6. Funcția start/pauză/anulare.

Dacă durata de preparare a fost setată, apăsați pe butonul „  ” pentru a începe prepararea. Dacă prepararea este întreruptă, apăsați pe butonul „  ” pentru a relua prepararea.

În timpul procesului de preparare, apăsați o dată pe butonul „  ” pentru a întrerupe prepararea. Apăsați de două ori pe butonul „  ” pentru a anula prepararea.



7. Funcția de economisire a energiei

Cu aparatul în standby sau când funcția memento este activă, apăsați pe butonul „  ” timp de 3 secunde pentru a opri afișajul LED și a activa funcția de economisire a energiei.



Cu aparatul în standby, dacă nu apăsați pe niciun buton timp de 10 minute, afișajul LED se stinge și se activează funcția de economisire a energiei.

Când funcția de economisire a energiei este activă, apăsați pe orice buton sau rotiți butonul rotativ pentru a dezactiva funcția de economisire a energiei.

8. Funcția de blocare împotriva acționării de către copii

Activarea funcției de blocare: Apăsați simultan pe butoanele „  ” și „  ” timp de 3 secunde.

Aparatul emite un semnal sonor scurt, iar pictograma „  ” se va aprinde, indicând faptul că funcția de blocare împotriva acționării de către copii a fost activată.

Dezactivarea funcției de blocare: Apăsați simultan pe butoanele „  ” și „  ” timp de 3 secunde. Aparatul emite un semnal sonor scurt, indicând faptul că funcția de blocare împotriva acționării de către copii a fost dezactivată.

ACCESORII

Raft de sârmă: Pentru grătar, farfurii, vase, tigaie pentru prăjituri cu articole pentru prăjire și grătar.

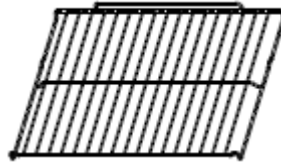

Suport glisant: Pentru a găti alimente de dimensiuni mai mari, aceste șine de susținere a rafturilor de pe partea dreaptă și stângă a cuptorului pot fi îndepărtate, vasele și tava pot fi așezate pe podeaua cuptorului.

NOTĂ: Atunci când puneți vasele pe podeaua cuptorului, vă rugăm să NU utilizați funcțiile cu încălzire inferioară pentru a preveni acumularea căldurii în partea de jos.



Tava adanca: Pentru gătitul unor cantități mari de alimente, cum ar fi prăjituri, produse de patiserie, alimente congelate etc., sau pentru colectarea grăsimii/versării și a sucurilor de carne.

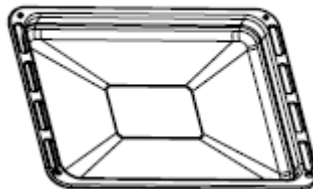

6. CURĂȚARE ȘI ÎNTREȚINERE

CURĂȚARE ȘI ÎNTREȚINERE

- Înainte de efectuarea oricăror operații de întreținere și curățare, deconectați aparatul de la sursa de alimentare cu energie electrică.
- Puneți toate butoanele în poziția OPRIT.
- Așteptați până când interiorul aparatului nu mai este fierbinte, ci doar ușor cald. Curățarea se realizează mai ușor decât atunci când interiorul este cald.
- Curățați suprafața aparatului cu o lavetă umedă, cu o perie moale sau cu un burete fin, apoi ștergeți-o. În cazul unui grad ridicat de murdărire, utilizați apă caldă și o substanță de curățat neabrazivă.

- Pentru curățarea geamului ușii cuptorului, nu utilizați detergenți abrazivi sau raclete metalice ascuțite, deoarece acestea pot zgâria suprafața sau pot duce la deteriorarea geamului.
- Nu lăsați niciodată substanțe acide (suc de lămâie, oțet) pe componentele din oțel inoxidabil.
- Nu folosiți un dispozitiv de curățare de înaltă presiune pentru curățarea aparatului. Tăvile de copt pot fi spălate în detergent slab.

Înlocuirea lămpii

Oprii și deconectați alimentarea cu energie electrică a cuptorului. Asigurați-vă că piesele interne sunt reci înainte de a atinge piesele interne.

Scoateți capacul lămpii prin rotirea acestuia în sens invers acelor de ceasornic (atenție, poate fi rigid), înlocuiți becul cu unul nou de același tip.

Introduceți noul bec, care trebuie să fie rezistent la 300°C. Pentru becuri de schimb, contactați centrul de service local.

Dacă aveți îndoieli, consultați un electrician calificat pentru ajutor.

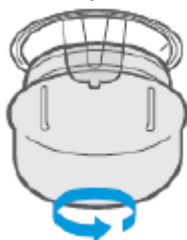

Avertisment

Pentru a evita șocurile electrice, vă rugăm să vă asigurați că alimentarea cu energie electrică a aparatului este oprită și că aparatul este complet rece înainte de a îndepărta lentila lămpii.

7. DEPANARE

Problema	Cauza posibila	Solutie
Aparatul nu pornește	Aparatul nu este conectat la sursa de alimentare cu energie electrică	Conectați aparatul la sursa de alimentare cu energie electrică
	Comutatorul principal de alimentare nu este acționat.	Acționați comutatorul de alimentare.
	Ușa cuptorului nu este închisă.	Închideți ușa cuptorului.
Lampa nu se aprinde.	Lampa este defectă.	Contactați serviciul de asistență tehnică.
Aparatul emite un miros înțepător sau fum.	Aparatul este utilizat pentru prima dată.	Nu sunt necesare măsuri.
Alimentele nu sunt preparate corespunzător.	Temperatura este prea scăzută.	Utilizați o temperatură mai ridicată.
	Alimentele pe care doriți să le preparați sunt prea mari.	Tăiați alimentele în bucăți mai mici sau prelungiți durata de preparare.
Alimente sunt arse sau nu sunt gătite uniform.	Temperatura setată este prea ridicată sau durata de preparare este prea mare.	Reglați temperatura sau durata de preparare.
	Alimentele sunt prea aproape de elementul de încălzire.	Repoziționați accesoriile.
Ventilatorul funcționează după oprirea încălzirii.	Ventilatorul continuă să funcționeze în vederea disipării căldurii.	Nu sunt necesare măsuri.



MASURI PENTRU PROTECTIA MEDIULUI

Va informam ca persoanele fizice au urmatoarele obligatii prin legislatia specifica privind protectia mediului si regimul deseurilor:

- Deseurile de echipamente electrice si electronice (DEEE), pot contine substante periculoase pentru mediu si sanatatea umana. Conform OUG 5/2015, exista obligativitatea predarii acestora, pentru tratarea corespunzatoare si valorificarea componentelor reciclabile. Societatea Network One Distribution S.R.L. este platitoare de taxa de "timbru verde" pentru fiecare Echipament Electric si Electronic (EEE) pe care il pune pe piata. Acest cost asigura tratarea ulterioara a echipamentelor uzate colectate. Din acest motiv, odata ce devine deseu, produsul EEE poate fi predat gratuit operatorului Dvs. de salubritate, la magazine atunci cand achizitionati alt echipament similar, sistemul "unul la unu" sau la punctul de colectare organizat de Primaria Sectorului / localitatii Dvs.
- Simbolul (marcajul) aplicat produselor, care indica faptul ca deseurile DEEE, bateriile si acumulatorii - fac obiectul unei colectari separate, il reprezinta o pubela barata cu o cruce.



Aceste masuri vor ajuta la protejarea mediului

Societatea Network One Distribution S.R.L. este inregistrata in Registrul de punere pe piata a echipamentelor electrice si electronice, avand numarul de inregistrare: RO-2016-03-EEE-0201-IV. De asemenea, au fost intocmite si sunt gestionate: Registrul de Retragere EEE si Registrul de Rechemare EEE, in conformitate cu HG 322/2013. Totodata societatea este inregistrata in Registrul de punere pe piata a bateriilor, avand numarul de inregistrare: RO-2011-03-B&A-0283.

Conformitatea cu directiva RoHS: Produsul pe care l-ati cumparat este conform cu Directiva RoHS UE (2011/65/UE). Nu contine materialele daunatoare si interzise specificate in Directiva.

Va multumim ca participati alaturi de noi la protejarea mediului si a sanatatii umane!



HEINNER este marcă înregistrată a companiei **Network One Distribution SRL**. Celelalte branduri și denumirile produselor sunt mărci de comerț sau mărci de comerț înregistrate ale respectivilor deținători.

Nicio parte a specificațiilor nu poate fi reprodusă sub nicio formă și prin niciun mijloc, nici utilizată pentru obținerea unor derivate precum traduceri, transformări sau adaptări, fără consimțământul prealabil al companiei NETWORK ONE DISTRIBUTION.

Copyright © 2013 Network One Distribution. Toate drepturile rezervate.

www.heinner.com, <http://www.nod.ro>



Acest produs este proiectat și realizat în conformitate cu standardele și normele Comunității Europene.



Importator: **Network One Distribution**

Str. Marcel Iancu, nr. 3-5, București, România

Tel: +40 21 211 18 56, www.heinner.com , www.nod.ro

ВГРАДЕНА ФУРНА

Модел:

HBO-M709GCDRC-GBK



- Клас на енергията
- Обем: 70 L

HEINNER

1. ВЪВЕДЕНИЕ

Моля прочетете внимателно инструкциите и запазете наръчника за бъдещи справки.

Този наръчник има за цел да Ви предостави всички необходими инструкции по отношение на инсталирането, използването и поддържането на уреда. Преди инсталиране и използване на уреда, с цел правилна и безопасна употреба на уреда, моля прочетете внимателно този наръчник с инструкции.

2. Съдържание на вашия пакет

- ➔ Вградена фурна
- ➔ Наръчник за употреба
- ➔ Сертификат за гаранция

3. МЕРКИ ЗА БЕЗОПАСНОСТ

- При първото включване на фурната може да се образува неприятна миризма. Това е причинено от използваното лепило за изолационните панели във вътрешността на фурната. Моля, пуснете в експлоатация новия продукт без храни вътре, активирайте функцията за конвенционално готвене при 250°C и оставете уреда да работи 90 минути, за да премахнете остатъците от масло от вътрешната част на ваната.
- По време на първата употреба е нормално уредът да отделя малко дим и да образува лека миризма. Ако се появи миризмата, трябва да изчакате да изчезне, преди да поставите храни във фурната.
- Моля, използвайте продукта в просторна стая.
- Уредът и достъпните му зони може да се нагриват по време на употреба. Избягвайте докосването на местата, които се нагриват. Не допускате деца под 8 години около уреда само, ако не са под непрекъснат надзор.
- Ако повърхността на уреда е пукната, изключете уреда, за да предотвратите риска от токов удар.
- Уредът може да се използва от деца на възраст най-малко 8 години и от лица с намалени физически, сетивни или умствени способности, или с липса на достатъчен опит и познания, само ако са под наблюдение или са получили указания във връзка с използването на уреда по безопасен начин и ако разбират опасностите, които могат да възникнат при използване на уреда. Децата нямат право да си играят с уреда. Почистването и поддръжката не трябва да се извършват от деца, които не са под наблюдение.
- По време на работа уредът се нагрива силно. Предотвратявайте докосването на нагревателните елементи от вътрешността на фурната.
- Не позволявайте на деца да се приближават до фурната, когато работи, особено когато е включена скарата.
- С цел предотвратяване на риска от токов удар, уверете се, че уредът е изключен преди подмяна на крушката.
- Необходимо е вграждане във фиксираната електрическа инсталация на средства, които да осигуряват изключването, в съответствие с правилата за окабеляване.
- Децата трябва да бъдат наблюдавани, така че да не си играят с уреда.

- Устройството не е предназначено за използване от лица (включително деца) с намалени физически, сензорни или умствени способности, или които нямат необходимите опит и познания, освен ако са наблюдавани или са били обучени относно използването на уреда от лице, отговорно за тяхната безопасност.
- Достъпните компоненти могат да се нагряват по време на употреба. Децата на малка възраст трябва да стоят далеч от уреда.
- Необходимо е във фиксираната електрическа инсталация да се вградят приспособления, които да осигуряват пълно изключване на всички полюси в съответствие с правилата за окабеляване.
- С цел предотвратяване на опасности, ако захранващият кабел е повреден, трябва да се подмени от производителя, от неговия сервизен представител или от лица с подобна квалификация.
- Не използвайте абразивни агенти за почистване или метални телчета с цел почистване на стъклото на вратата на фурната, защото може да се надраска или спуга.
- Използвайте само температурната сонда, препоръчана за тази фурна.
- Не използвайте уреди за почистване с пара.
- Уредите не са предназначени за използване чрез външен таймер или чрез система за дистанционно управление.
- Инструкциите за фурните, които са оборудвани с рафтове, трябва да включват подробности относно правилното инсталиране на рафтовете.
- Използвайте фурната, само ако носите нещо на краката си. Не докосвайте фурната с влажни или мокри ръце или крака.
- За фурната: Вратата на фурната не трябва да се отваря често по време на процеса на готвене.
- Уредът трябва да бъде инсталиран и пуснат в експлоатация от оторизиран техник. Производителят не носи отговорност за повреди, които могат да бъдат причинени поради несъответстващо позициониране и инсталиране от неквалифицирани лица.
- Когато вратата или чекмеджето на фурната са отворени, не оставяйте нищо върху тях, тъй като рискувате да денивелирате уреда или да счупите вратата.
- Някои компоненти на уреда може да останат горещи за дълго време. Необходимо е да изчакате уредът да се охлади, преди да докосвате компоненти, които са пряко изложени на топлина.
- Ако няма да използвате уреда за дълъг период от време, препоръчително е да го изключите от източника на захранване с електроенергия.

4. ИНСТАЛИРАНЕ

Схема на шкафа (вертикален шкаф)

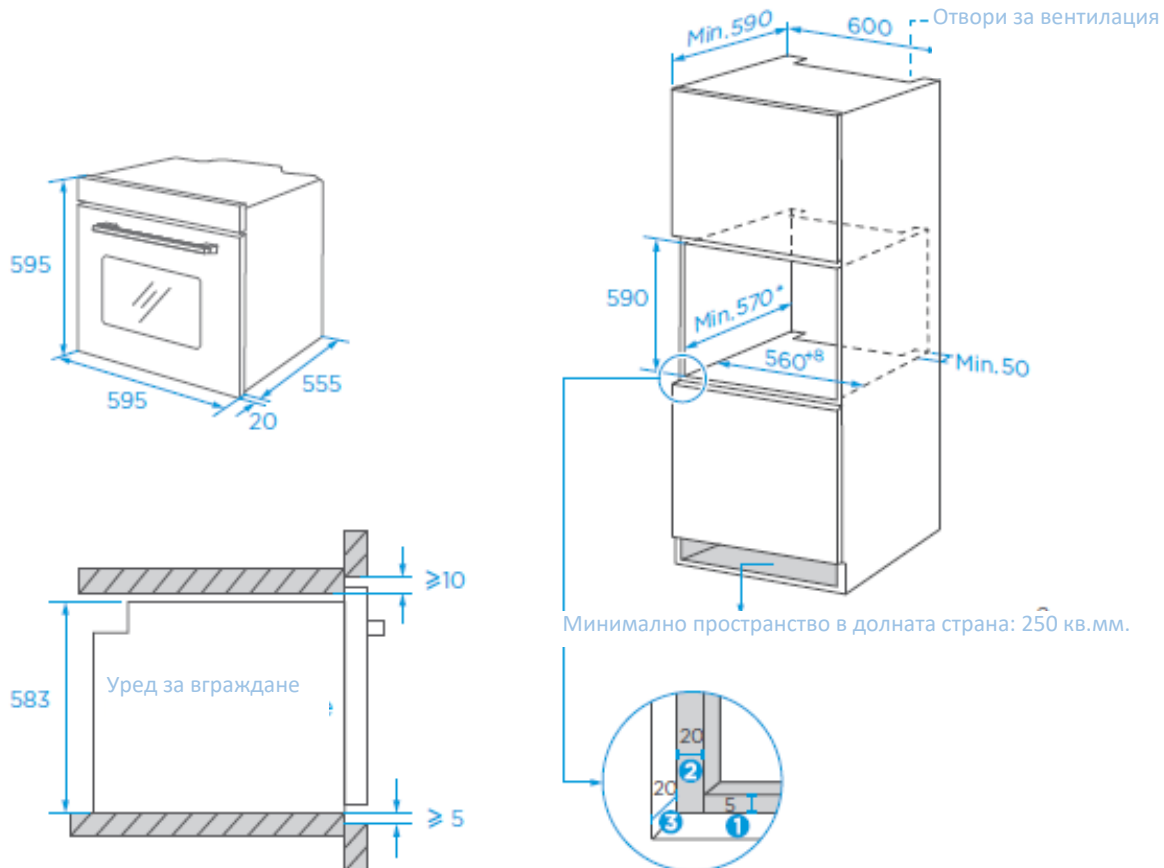

Минимално пространство в долната страна: 250 кв.мм.

- 1 Оставете разстояние от 5 мм за вратата в горната и долната страна.
- 2 Оставете разстояние от 20 мм за вратата в лявата и дясната страна.
- 3 Оставете разстояние от 20 мм, за да се интегрира дебелината на вратата.

1. Дебелината на плочата на шкафа е 20 мм.

2. Ако електрическият контакт е зад уреда, дълбочината на отваряне на шкафа се увеличава от минимум 590 мм на 620 мм.

3. Размерите във фигурите са изразени в мм.

Диаграма на шкафа (наземен шкаф)

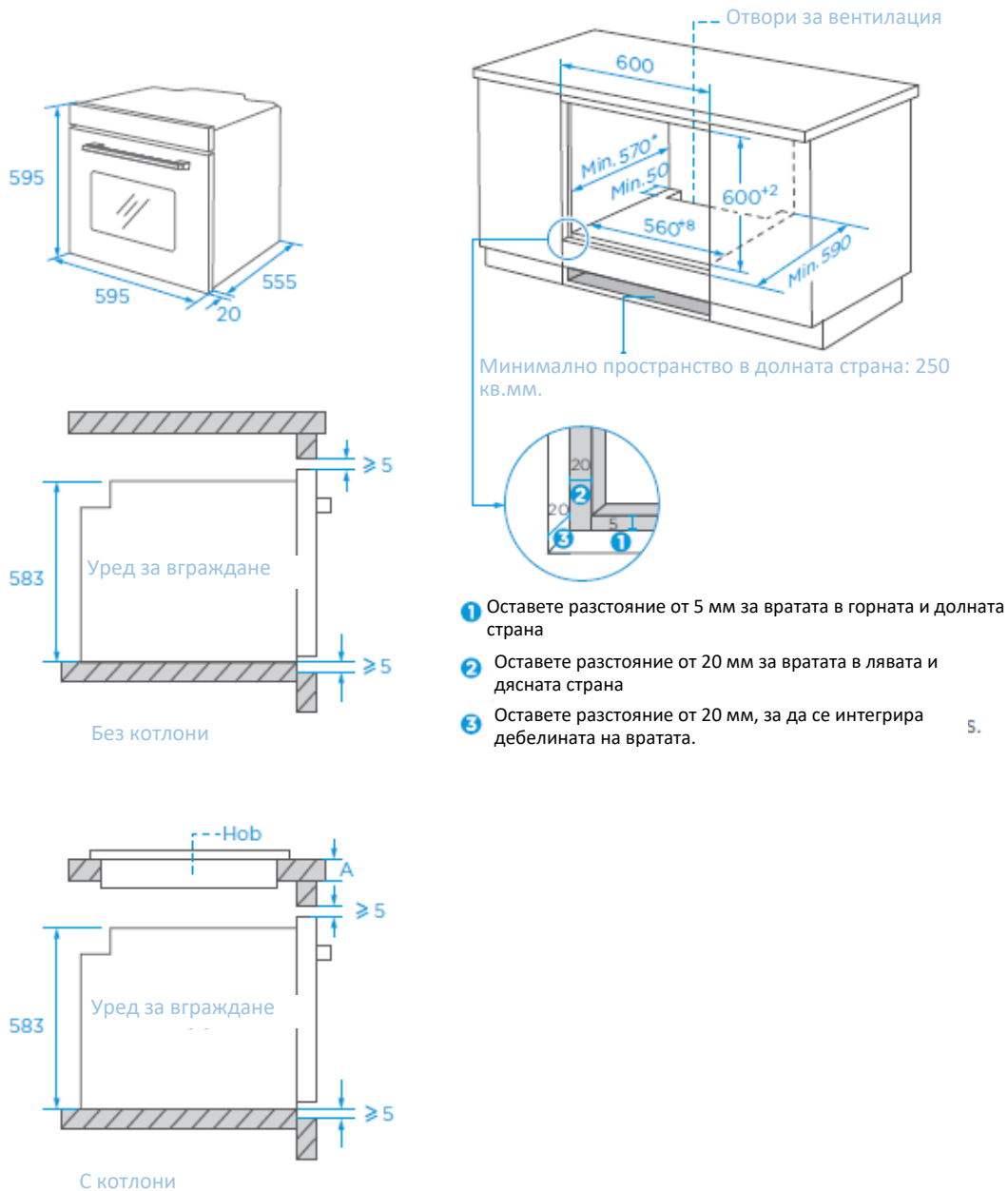

Ако уредът се монтира под готварския плот, минималната дебелина на работния плот А е показана по-долу:

Тип на плота	Работен плот А
Индукционен плот	37 mm
Пълен индукционен плот	47 mm
Газов плот	30 mm
Електрически котлони	27 mm

1. Дебелината на плочата на шкафа е 20 мм.
2. Ако електрическият контакт е зад уреда, дълбочината на отваряне на шкафа се увеличава от минимум 590 мм на 620 мм.
3. Размерите във фигурите са изразени в мм.

Важни инструкции за инсталиране

- Безопасната работа на този уред може да бъде гарантирана само, ако е инсталиран съгласно специализираните стандарти, в съответствие с тези инструкции за инсталиране. Лицето, което извършва инсталирането, носи отговорност за всякакви щети, произтичащи от неправилното инсталиране.
- Целият процес на инсталиране изисква присъствието на две квалифицирани лица. Носете сухи защитни ръкавици по време на инсталиране, за да избегнете надраскване или токов удар
- Кухненските модули, в които се извършва инсталирането, трябва да са устойчиви на температури до 90°C, а съседните модули на температури до 70°C. Моля, използвайте контакт от 16 А.
- Не инсталирайте уреда зад декоративна врата или врата на кухненски модул, тъй като това може да доведе до прегряване на уреда.
- След като разопаковате уреда, уверете се, че няма повреди. Не свързвайте уреда към източника на захранване, ако е бил повреден по време на транспортиране.
- Не блокирайте вентилационния отвор на уреда и пространството между шкафа и уреда.
- Действайте особено внимателно, когато местите или инсталирате уреда. Уредът е много тежък, не го вдигайте за дръжката на вратата.
- Ако захранващият кабел или щепселът са повредени, незабавно спрете да използвате уреда, за да избегнете пожар, токов удар или нараняване.
- Действайте особено внимателно, когато премествате или инсталирате уреда, за да избегнете повреда на уреда или на шкафове.
- Преди да пуснете уреда в експлоатация, отстранете всички опаковъчни материали и аксесоари от ваната.
- Електрическият контакт трябва да е достъпен за потребителите (например, до шкафа) за лесно изключване на уреда от източника на захранване с електроенергия.
- След като инсталацията приключи, уверете се, че щепселът е поставен в контакта по съответстващ начин.
- Моля, вижте раздел „Схема на шкафа“ за изискванията относно полезната дълбочина на шкафа. Разстоянието между долната плоча на шкафа и задната плоча (или стената) не трябва да бъде по-малко от 50 мм.

Стъпки на инсталиране

- Моля, приспособете шкафа в съответствие с раздел „Схема на шкафа“.
- Преди инсталиране, моля, проверете дали е достъпен нормален електрически контакт, правилно заземен, и дали размерът на шкафа отговаря на изискванията за инсталиране.
- Поставете уреда на специално предназначенията места в кухнята, инсталирайте го във вертикален шкаф и включете щепсела в източника на захранване с електроенергия.
- За да намерите фиксиращите отвори за монтаж, отворете вратата на уреда и погледнете към страничната рамка на уреда (позицията е показана по-горе).
- Фиксирайте уреда в шкафа с помощта на двете гумени тапи А и с винтовете В, доставени заедно с уреда.

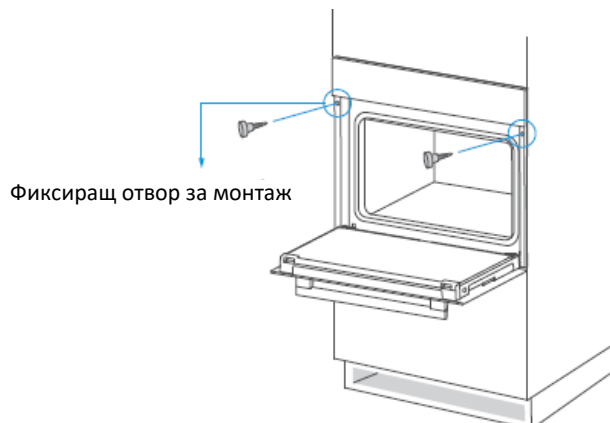



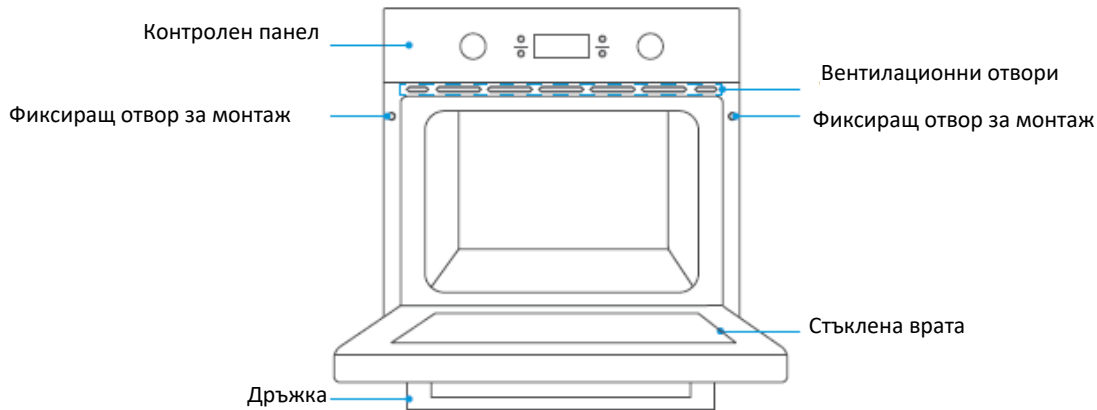



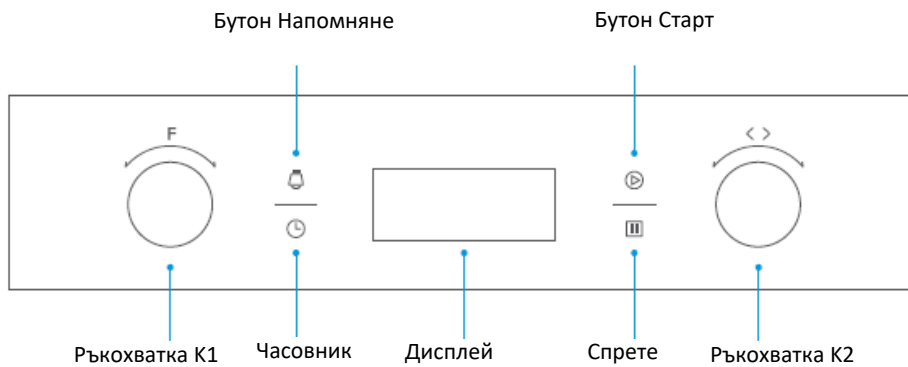



5. ИЗПОЛЗВАНЕ НА УРЕДА



CONTROL PANEL



Функция	Въвеждане на функцията
 Lamp	Процесът на приготвяне може да се проследи при условия на осветление. Прави изключение функцията ECO.
 Defrost	Циркулацията на въздуха при стайна температура позволява по-бързо размразяване на замразени храни (без да се използва топлина).
 Double grill with fan	Лъчистият нагревателен елемент и горният нагревателен елемент работят заедно с вентилатора.
 Double grill	Лъчистият нагревателен елемент и горният нагревателен елемент работят.
 Single grill	Вътрешният елемент на скарата се включва и изключва, за да поддържа температурата. Може да бъде използвана за печене на скара на малко количество храни.
 Conventional+fan	Комбинацията от вентилатор и горен и долен нагревателен елемент осигурява по-ефективно проникване на топлината и по-равномерно запичане, особено при готвене на месо.
 Conventional	Горният и долният нагревателен елемент работят заедно, за да осигурят готвенето чрез конвекция.
 Bottom heating	Нагряването се осъществява от нагревателните елементи в долната страна на фурната. Използва се основно за поддържане на топло и за печене на храни.
 Convection	В режим на конвекция вентилаторът се включва автоматично, за да осигурява равномерна топлина с оглед готвене на продукти с един или повече слоеве. Тази функция е подходяща за готвене на храни, които изискват равномерно запичане.
 ECO	За енергоспестяващо готвене. Съставките се приготвят по деликатен начин, а топлината идва от горната и долната страна.

ПРОГРАМИ

Първа употреба

- Преди първата употреба, моля, почистете малко фурната и аксесоарите. Отстранете защитните компоненти на транспортната опаковка на фурната. Отстранете всички аксесоари (например: тави за печене, скари, полистирол и др.) от ваната.
- Почистете аксесоарите старателно с вода с препарат за миене и кърпа или мека четка.
- Избършете ваната и повърхностите на фурната с мека и влажна попивателна кърпа.
- За да избегнете пожар, преди да използвате уреда за първи път, се уверете, че сте извадили всички аксесоари и всички останали опаковъчни материали от ваната.
- Когато използвате уреда за първи път, поддържайте кухнята много добре проветрена (включете абсорбатора и отворете прозорците). През това време не позволявайте достъпа на деца и домашни любимци в кухнята и дръжте затворени вратите на съседните помещения.
- За да премахнете миризмата на нов продукт, направете следното:

Функция	Температура	Време
Conventional	250C	0.5-1 Час

1. Настройка на часовника

Преди да използвате фурната настройте часовника.

Ако искате да настроите часовника отново, моля, следвайте стъпките по-долу:

Когато уредът е в режим на готовност, натиснете бутона  ”.
Натиснете бутона „ K2”, за да настроите цифрата на часа.

Натиснете бутона  ”, за да потвърдите.

Натиснете бутона „ K2”, за да настроите цифрите на минутите..

Натиснете бутона  ”, за да завършите настройката на часовника.

Бележки:

1. Часовникът е 24-часов.

2. Преди да използвате фурната, моля, завършете настройката на часовника.

3. по време на процеса на настройка на часовника можете да натиснете клавиша  ”, за да отмените текущата настройка на часовника.

4. ако трябва да нулирате часовника, моля, следвайте стъпките на "Настройка на часовника" в режим на готовност

2. Настройка на функцията

1. В състояние на готовност или напомняне завъртете копчето "K1", за да изберете функцията.

2. Завъртете копчето "K2", за да настроите температурата.

3. Натиснете бутона  ”, за да започнете готвенето.

4. ако прескочите стъпка 2, натиснете клавиша  ”, за да започнете готвенето. Времето по подразбиране е 9 часа, а на дисплея се показва температурата по подразбиране.

Бележки: Включете в менюто си функцията "Измерване на температурата":

1. По време на готвенето времето може да се регулира чрез завъртане на копчето "K1". След като

регулируете времето, моля, натиснете клавиша "  " в рамките на 3 секунди, за да потвърдите.

2. По време на готвене температурата може да се регулира чрез завъртане на копчето "K2". След като

регулируете температурата, моля, натиснете клавиша "  " в рамките на 3 секунди, за да потвърдите.

3. Функция осветление

Чрез светване на лампата може по-добре да се наблюдава състоянието на храните. Ако искате да изключите или включите лампата, може да следвате тези стъпки.

Завъртете бутон „k1“, за да изберете „  „.

Натиснете бутон „  „, за да потвърдите.

4. Функция за напомняне

Тази функция ще ви помогне да си припомните да започнете готвенето в определено време. Само когато фурната

в режим на готовност и настройка на часовника, напомнянето може да бъде зададено.

1. натиснете клавиша "  " и цифрата на часа ще започне да мига.

2. завъртете копчето "k2", за да настроите цифрата на часа.

3. Натиснете клавиша "  " и цифрата на минутата започне да мига.

4. завъртете копчето "K2", за да настроите цифрата на минутата.

5. Натиснете клавиша " ", за да завършите настройката, и иконата "  " винаги свети, а обратното



броене започва. След приключване на обратното броене се чува звуков сигнал и иконата "  " изгасва

Забележки

1. можете да отмените напомнянето, като натиснете клавиша "  " по време на настройката.

2. след като настроите напомнянето, можете да натиснете два пъти клавиша "  ", за да отмените напомнянето

5. Функция за изписване на информация



По време на процеса на готвене, ако часовникът е настроен, натиснете бутон „  „, за да разберете текущия час. Ако функцията за напомняне е активна, натиснете бутон „  „, за да видите оставащото време до напомнянето.

Когато функцията за напомняне е активна, ако часовникът е настроен, натиснете бутон „  „, за да разберете текущия час.

6. Функция старт/пауза/отмяна

Ако времето за готвене е зададено, натиснете бутон „  „, за да започнете готвенето. Ако



готвенето е прекъснато, натиснете бутон „  „ с цел възобновяване на готвенето.



По време на процеса на готвене натиснете веднъж бутона „“, за да прекъснете готвенето. Натиснете два пъти върху бутона „“ за да отмените готвенето.

7. Енергоспестяваща функция

Когато уредът се намира в режим на готовност или когато е активна функцията за напомняне, натиснете бутона „“ за 3 секунди, за да изключите светодиодния екран и активирате енергоспестяващата функция. Когато уредът е в режим на готовност, ако не натиснете нито един бутон в продължение на 10 минути, светодиодният екран се изключва и се активира енергоспестяващата функция. Когато е активна енергоспестяващата функция, натиснете произволен бутон или завъртете ротативния бутон, за да деактивирате енергоспестяващата функция.

8. Функция за заключване против задействане от деца

Активиране на функцията за заключване: Натиснете едновременно бутоните „“ и „“ за 3 секунди. Уредът издава кратък звуков сигнал и ще светне пиктограмата „“, което показва, че е активирана функцията за заключване против задействане от деца.

Деактивиране на функцията за заключване: Натиснете едновременно бутоните „“ и „“ за 3 секунди. Уредът издава кратък звуков сигнал, което показва, че е деактивирана функцията за заключване против задействане от деца.

АКСЕСОАРИ

Телена етажерка: За скара, съдове, тавичка за сладкиши с предмети за печене и грил.

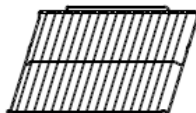

Скоба за плъзгач: За приготвяне на храна с по-големи размери, тези подпорни релси на рафтовете от дясната и лявата страна на фурната могат да бъдат отстранени, съдовете и тавата могат да бъдат поставени на пода на фурната, като се използват функциите лъчист грил, двоен грил, двоен грил с вентилатор.

ЗАБЕЛЕЖКА: Когато поставяте съдовете на пода на фурната, моля, НЕ използвайте функциите с нагревател на дъното, за да предотвратите събирането на топлина на дъното.



Универсален тиган: За готвене на големи количества храна, като например влажни торти, сладкиши, замразени храни и т.н., или за събиране на мазнини/разливи и месни сокове

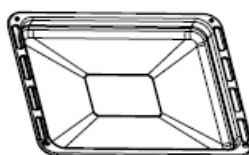

6. ПОЧИСТВАНЕ И ПОДДРЪЖКА

ПОЧИСТВАНЕ И ПОДДРЪЖКА

- Преди извършване на всякакви операции по поддръжка и почистване, изключвайте уреда от източника на захранване с електроенергия.
- Поставете всички бутони в позиция „ИЗКЛЮЧЕНО“.
- Изчакайте, докато вътрешността на уреда вече не е гореща, а само леко топла. Почистването се извършва по-лесно, отколкото когато вътрешността е топла.
- Почистете повърхността на уреда с влажна попивателна кърпа, мека четка или фина гъба, след което я избършете. При по-висока степен на замърсяване използвайте топла вода и неабразивно почистващо вещество.
- За да почистите стъклото на вратата на фурната, не използвайте абразивни почистващи препарати или остри метални стъргалки, тъй като могат да надраскат повърхността или да повредят стъклото.
- Никога не оставяйте киселинни вещества (лимонов сок, оцет) върху компонентите от неръждаема стомана.
- Не използвайте устройство за почистване под високо налягане, за да почистите уреда. Тавите за печене могат да се измият с мек почистващ препарат.

Смяна на лампата

Изключете и прекъснете захранването на фурната. Уверете се, че вътрешните части са изстинали, преди да ги докосвате.

Свалете капака на лампата, като го завъртите обратно на часовниковата стрелка (имайте предвид, че може да е твърд), сменете крушката с нова от същия тип.

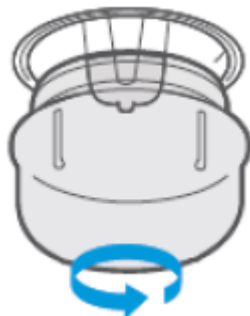

Поставете новата крушка, която трябва да е устойчива на 300°C. За резервни крушки се обърнете към местния сервизен център.

Ако имате някакви съмнения, обърнете се за помощ към квалифициран електротехник.

7. ОТСТРАНЯВАНЕ НА НЕИЗПРАВНОСТИ

Проблем	Възможна причина	Решение
Уредът не се включва.	Уредът не е свързан към източника на захранване с електроенергия.	Свържете уреда към източника на захранване с електроенергия.
	Главният прекъсвач на електрическото захранване не е задействан.	Задействайте захранващия прекъсвач.
	Вратата на фурната не е затворена.	Затворете вратата на фурната.
Лампата не светва.	Лампата е повредена.	Свържете се с отдела за техническо обслужване.
От уреда излиза остра миризма или дим.	Уредът се използва за първи път.	Не е необходимо никакво действие.
Храните не са сготвени по съответстващ начин.	Температурата е твърде ниска.	Използвайте по-висока температура.
	Храните, които искате да сготвите, са твърде големи.	Нарежете храните на по-малки парчета или увеличете продължителността за готвене.
Храната е изгоряла или не е приготвена равномерно.	Зададената температура е твърде висока или продължителността за готвене е твърде голяма.	Регулирайте температурата или продължителността за готвене.
	Храните са твърде близо до нагревателния елемент.	Променете мястото на аксесоарите.
Вентилаторът работи след изключване на нагряването.	Вентилаторът продължава да работи, за да разсейва топлината.	Не е необходимо никакво действие.

**Изхвърляне на отпадъците по начин, отговорен за околната среда**

Можете да помогнете за опазването на околната среда!

Моля спазвайте местните разпоредби: Предайте нефункциониращото електрическо оборудване на център за събиране на отпадъци от електрическо оборудване.

**HEINNER е регистрирана марка на компанията Network One Distribution SRL.**

Останалите търговски марки и наименованията на продуктите са търговски марки или регистрирани търговски марки на съответните им притежатели.

Нито една част от спецификациите не може да бъде възпроизвеждана под каквато и да е форма или средство, или използвана за получаване на производни като преводи, трансформации или адаптации, без предварителното съгласие на компанията NETWORK ONE DISTRIBUTION.

Copyright © 2013 Network One Distribution. Всички права запазени.

www.heinner.com, <http://www.nod.ro>



Този продукт е проектиран и произведен в съответствие със стандартите и нормите на Европейската общност.

**Вносител: Network One Distribution**

ул. Марчел Янку № 3-5, Букурещ, Румъния

Тел: +40 21 211 18 56, www.heinner.com , www.nod.ro

BEÉPÍTETT SÜTŐK

Modell:

HBO-M709GCDRC-GBK



- Energiaosztály: A
- Űrtartalom: 70 L

HEINNER

1. BEVEZETŐ

Kérjük, figyelmesen olvassa el az utasításokat, és őrizze meg a kézikönyvet későbbi tanulmányozás céljából.

A kézikönyv célja a készülék beszerelésével, használatával és karbantartásával kapcsolatos minden szükséges tudnivalót rendelkezésére bocsátani. A készülék helyes és biztonságos használata érdekében, kérjük, hogy beszerelés és használat előtt olvassa el figyelmesen a használati kézikönyvet.

2. AZ ÖN CSOMAGJÁNAK TARTALMA

- ➔ **Beépíthető sütők**
- ➔ **Használati kézikönyv**
- ➔ **Jótállási bizonylat**

3. BIZTONSÁGI INTÉZKEDÉSEK

- Amikor először kapcsolja be a sütőt, az kellemetlen szagot áraszthat. Ezt a sütő belsejében lévő szigetelőlemezekhez használt ragasztóanyag okozza. Kérjük, hogy az új terméket úgy indítsa el, hogy a készülékben ne legyen étel, kapcsolja be a hagyományos főzési funkciót 250 °C-on, és hagyja a készüléket 90 percig működni, hogy a készülék eltávolítsa a belsejében lévő olajmaradványokat.
- Az első használat során normális, hogy a készülék egy kis füstöt és enyhe szagot bocsát ki. Ha a szag megjelenik, meg kell várni, amíg eltűnik, mielőtt ételt helyezne a sütőbe.
- Kérjük, hogy a terméket tágas helyiségben használja.
- A készülék és hozzáférhető felületei ahasználat során felforrósodhatnak. Kerülje a felforrósodott felületek megérintését. Tartsa távol a készüléktől a 8 évnél kisebb gyermekeket, ha nincsenek állandó felügyelet alatt.
- Abban az esetben, ha a felület megrepedt az áramütés veszélyének elkerülése érdekében csatlakoztassa le a készüléket a tápforrásról.
- A készüléket 8 év fölötti gyermekek, csökkent fizikai, érzéki vagy szellemi képességekkel, gyakorlattal vagy ismeretekkel rendelkezők csak akkor használhatják, ha felügyelik, vagy felkészítik őket a készülék biztonságos használatára, és ha megértik a készülék használatával járó veszélyeket. Tilos gyermekeknek játszani a készülékkel. A készülék tisztítását és karbantartását nem végezhetik gyermekek felügyelet nélkül.
- Használat közben a készülék erősen felmelegszik. Kerülje a sütő belsejében lévő melegítő elemek érintését.
- Ne engedjen gyerekeket a sütő közelébe, amikor az működésben van, különösen akkor, amikor a grill funkció be van kapcsolva.
- Az áramütés veszélyének az elkerülése érdekében az égő kicserélése előtt bizonyosodjon meg arról, hogy a készülék ki van kapcsolva.
- A vezetékes villanszerelésbe a vezetékek bekötési szabályainak megfelelően be kell építeni a kikapcsolást biztosító eszközöket.
- A gyerekek esetében állandó felügyelet szükséges, ne engedje, hogy a készülékkel játszanak.

- A készülék nem használható csökkent értelmi, érzékszervi, vagy fizikai képességű személyek által (gyermeket is beleértve), vagy olyanok által, akik nem rendelkeznek a kellő mennyiségű tudással és tapasztalattal, csak felügyelet mellett, vagy ha a felügyeletért és a biztonságukért felelős személy megtanította őket a helyes használatra.
- Az elérhető alkatrészek használat során felforrósodhatnak. Tartsa távol a készüléktől a kisgyermeket.
- A helyhez kötött villanszerelésbe olyan eszközöket kell beépíteni, amelyek a vezetékvezetési szabályoknak megfelelően minden póluson biztosítják a teljes lekapcsolást.
- A veszélyek elkerülése érdekében, ha a tápkábel megsérült, azt a gyártónak, a szervizközpontnak vagy hasonlóan képzett személynek kell kicserélnie.
- A sütő ablakának tisztításához ne használjon dörzsható tisztítószeret vagy fémszivacsot, mert ezek megkarcolhatják az ablak felületét vagy eltörhetik azt.
- Csak a sütőhöz ajánlott hőmérsékletmérő szondát használjon.
- Ne használjon gőztisztító készülékeket.
- A készüléket nem külső időzítő vagy távirányítás segítségével történő használatra tervezték.
- A rácsokkal felszerelt sütők használati utasításának tartalmaznia kell a rácsok megfelelő felszerelésének részleteit.
- Ne használja a sütőt, ha nem visel valamit a lábán. Ne érintse meg a sütőt nedves vagy vizes kézzel vagy lábbal.
- A sütőhöz: A sütő ajtaját nem szabad gyakran kinyitni a sütési folyamat során.
- A készüléket csak erre felhatalmazott szakembernek kell telepítenie és üzembe helyezni. A gyártó nem vonható felelősségre a szakképzetlen személyek által végzett nem megfelelő beállítás és beszerelés által okozott meghibásodásokért.
- Ha a sütő ajtaja vagy fiókja nyitva van, ne hagyjon rajta semmit, mert ez kibillentheti a készülék egyensúlyát vagy az ajtó leszakadását okozhatja.
- A készülék egyes részei hosszú ideig forróak maradhatnak; meg kell várni, amíg a készülék lehűl, mielőtt a hőnek közvetlenül kitett részekhez nyúlna.
- Ha a készüléket hosszabb ideig nem használja, ajánlott leválasztani a hálózatról

4. BESZERELÉS

Szekrényséma (függőleges szekrény)

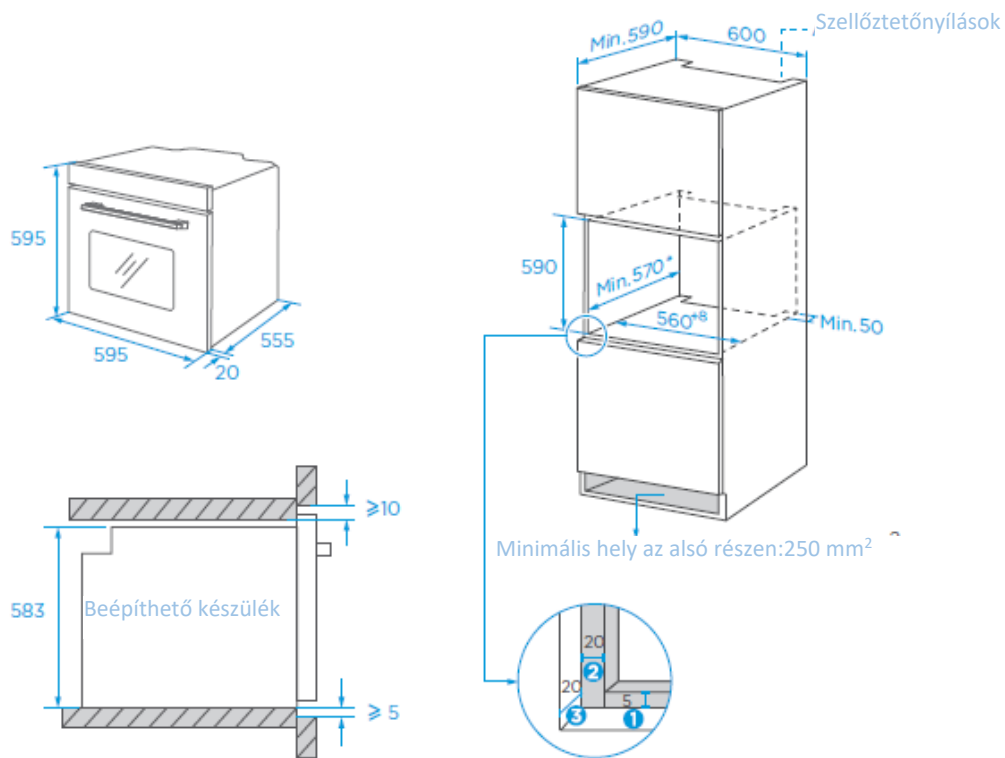

1. Hagyjon egy 5 mm-es rést az ajtónak a felső és alsó részén.
2. Hagyjon 20 mm távolságot az ajtó bal és jobb oldalán.
3. Hagyjon 20 mm távolságot az ajtó vastagságának megfelelően.

1. A szekrénylemez vastagsága 20 mm.

2. Ha a csatlakozóaljzat a készülék mögött van, a szekrénynyílás mélysége a minimális 590 mm-ről 620 mm-re nő.

3. Az ábrákon szereplő méretek mm-ben értendők.

Szekrény diagram (földi szekrény)

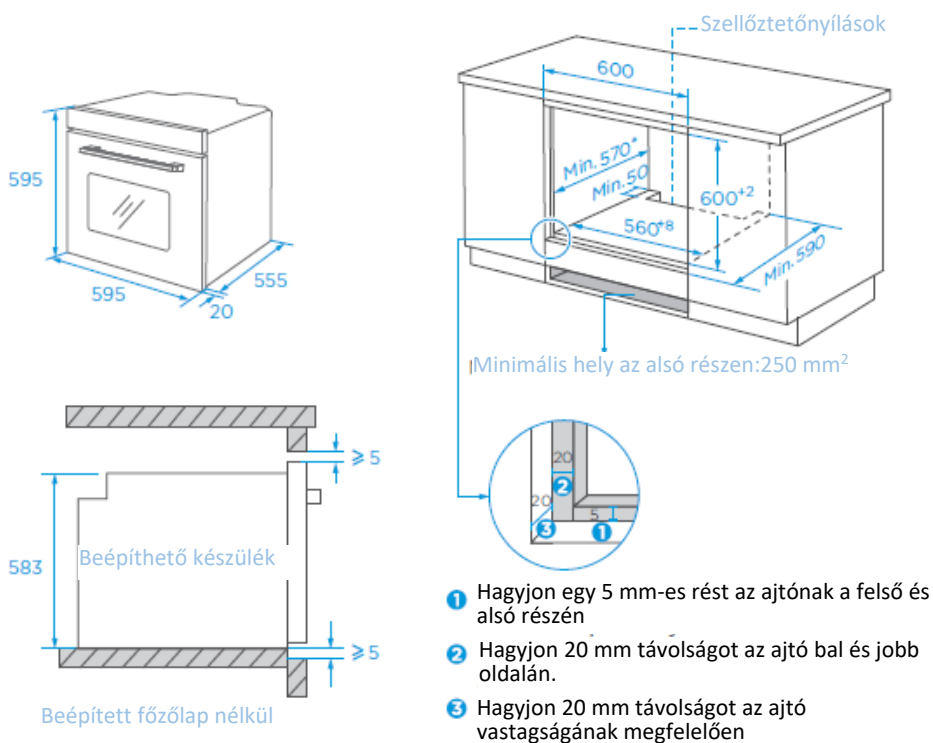

Ha a készüléket a főzőlap alá szerelik be, az A munkalap minimális vastagsága az alábbiakban látható

Hobb típus	Munkalap A
Indukciós főzőlap	37 mm
Teljesen indukciós főzőlap	47 mm
Gáztűzhely	30 mm
Elektromos főzőlap	27 mm

1.A szekrénylemez vastagsága 20 mm.

2.Ha a csatlakozóaljzat a készülék mögött van, a szekrénynyílás mélysége a minimális 590 mm-ről 620 mm-re nő.

3.Az ábrákon szereplő méretek mm-ben értendők.

Telepítés Fontos utasítások

- A készülék biztonságos működése csak akkor garantálható, ha a készüléket a vonatkozó szabványoknak megfelelően, a jelen szerelési útmutatónak megfelelően szerelték fel. A helytelen telepítésből eredő károkért a telepítést végző személy felel.
- A teljes telepítési folyamathoz két szakképzett személy jelenléte szükséges. A szerelés során viseljen száraz védőkesztyűt a karcolások és az áramütés elkerülése érdekében.
- Azoknak a konyhai berendezési tárgyakkal, amelyekben a szerelést végzik, 90 °C-ig, a szomszédos berendezési tárgyakkal pedig 70 °C-ig kell ellenállniuk a hőmérsékletnek. Kérjük, használjon 16 A-s csatlakozóaljzatot.
- Ne helyezze a készüléket díszajtó vagy konyhai berendezési tárgy ajtaja mögé, mert ez a készülék túlmelegedését okozhatja.
- A készülék kicsomagolása után győződjön meg arról, hogy a készülék sértetlen. Ne csatlakoztassa a készüléket a tápegységhez, ha az szállítás közben megsérült.
- Ne zárja el a készülék szellőzőnyílását, valamint a szekrény és a készülék közötti teret.
- A készülék mozgatásakor vagy telepítésekor fokozott óvatossággal járjon el. A készülék nagyon nehéz, ne emelje fel az ajtókilincsnél fogva.
- Ha a tápkábel vagy a dugó megsérült, azonnal hagyja abba a készülék használatát a tűz, áramütés vagy sérülés elkerülése érdekében.
- A készülék mozgatásakor vagy telepítésekor a készülék vagy a szekrények sérülésének elkerülése érdekében fokozott óvatossággal járjon el.
- A készülék üzembe helyezése előtt távolítsa el minden csomagolóanyagot és tartozékot a belsejéből.
- A csatlakozóaljzatnak a felhasználók számára hozzáférhetőnek kell lennie (pl. a szekrény közelében), hogy a készüléket könnyen le lehessen választani az áramellátásról.
- A telepítés befejezése után győződjön meg arról, hogy a konnektor megfelelően be van-e dugva a csatlakozóaljzatba.
- A szekrény hasznos mélységére vonatkozó követelményeket lásd a „Szekrény sémája” fejezetben. A szekrény fenéklemeze és a hátlap (vagy a fal) közötti távolság nem lehet kevesebb, mint 50 mm.

A beszerelés lépései

- Kérjük, a szekrényt a „Szekrény sémája” szakasz szerint alakítsa ki.
- A beszerelés előtt ellenőrizze, hogy rendelkezésre áll-e normál elektromos csatlakozóaljzat, megfelelően csatlakoztatva a földeléshez, és hogy a szekrény mérete megfelel-e a beszerelési követelményeknek.
- Helyezze a készüléket a konyhában erre a célra kialakított helyekre, szerelje be egy függőleges szekrénybe, és csatlakoztassa a készülék aljzatát az elektromos hálózathoz.
- A rögzítőfuratok megtalálásához nyissa ki a készülék ajtaját, és nézzen a készülék oldalsó kerete felé (a fenti helyzetben).
- Rögzítse a készüléket a szekrénybe a készülékhez mellékelt két A gumidugóval és B csavarral.

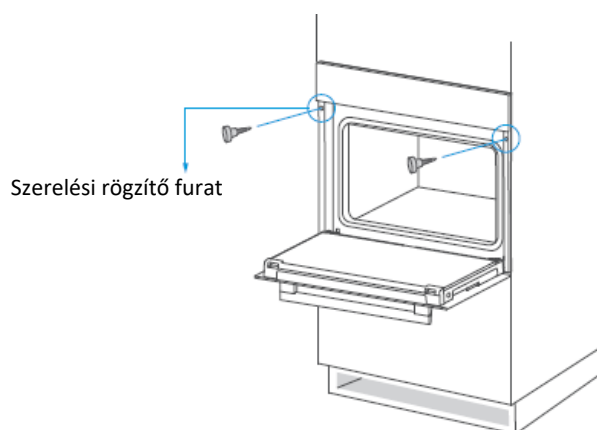





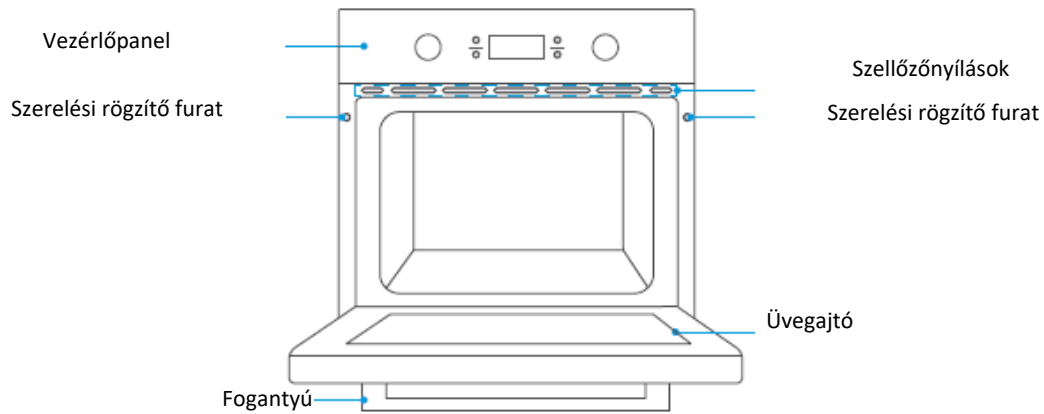



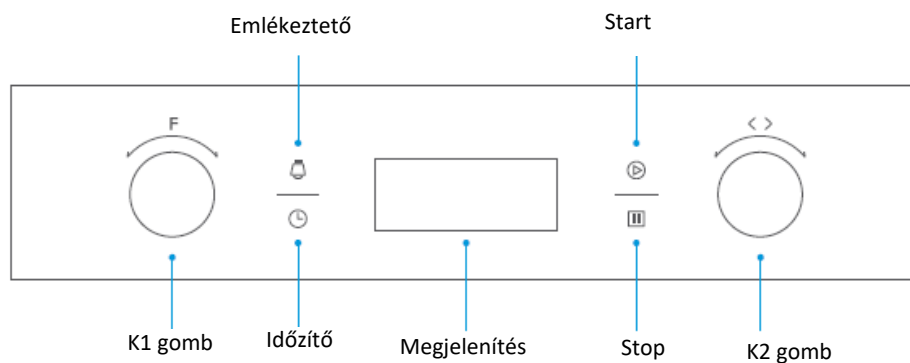

5. A KÉSZÜLÉK HASZNÁLATA

Az étel eltávolításakor viseljen hőszigetelő kesztyűt az égési sérülések elkerülése érdekében!
A kemence ajtajának kinyitásakor figyeljen a gőzre. Kérjük, nyissa ki az ajtót kis szögben, hogy elkerülje a gőz az arcára kerülését.



CONTROL PANEL



Funkció	Leírás
 Lamp	Az előkészítési folyamat megvilágított körülmények között követhető. Kivételt képez az ECO funkció.
 Defrost	A szobahőmérsékletű légkeringetés lehetővé teszi a fagyasztott élelmiszerek gyorsabb felolvasztását (hő felhasználása nélkül).
 Double grill with fan	A sugárzó fűtőelem és a felső fűtőelem együtt működik a ventilátorral
 Double grill	A sugárzó fűtőelem és a felső fűtőelem működik
 Single grill	A belső grillelem be- és kikapcsol a hőmérséklet fenntartása érdekében. Kis mennyiségű étel grillezésére használható.
 Conventional+fan	A ventilátor és a felső és alsó fűtőelemek kombinációja hatékonyabb hőbehatalást és egyenletesebb barnulást biztosít, különösen a húsok elkészítésekor.
 Conventional	A felső és alsó fűtőelemek együtt dolgoznak a konvekciós főzés érdekében.
 Bottom heating	A fűtést a sütő alsó részében lévő fűtőelemek biztosítják. Ez elsősorban a melegen tartásra és az ételek barnítására szolgál.
 Convection	Konvekciós üzemmódban a ventilátor automatikusan elindul, hogy egyenletes hőt biztosítson az egy- vagy többretegű termékek számára. Ez a funkció olyan ételek elkészítéséhez alkalmas, amelyek egyenletes barnulást igényelnek
 ECO	Az energiatakarékos főzéshez. A hozzávalók kíméletesen készülnek el, a hő pedig felülről és alulról érkezik.

PROGRAMOK

- Kérjük, a szekrényt a „Szekrény sémája” szakasz szerint alakítsa ki.
- A beszerelés előtt ellenőrizze, hogy rendelkezésre áll-e normál elektromos csatlakozóaljzat, megfelelően csatlakoztatva a földeléshez, és hogy a szekrény mérete megfelel-e a beszerelési követelményeknek.
- Helyezze a készüléket a konyhában erre a célra kialakított helyekre, szerelje be egy függőleges szekrénybe, és csatlakoztassa a készülék aljzatát az elektromos hálózathoz.
- A rögzítőfuratok megtalálásához nyissa ki a készülék ajtaját, és nézzen a készülék oldalsó kerete felé (a fenti helyzetben).
- Rögzítse a készüléket a szekrénybe a készülékhez mellékelt két A gumidugóval és B csavarral.

Funkció	Hőmérséklet	Idő
Conventional	250C	0.5-1 Óra

1. Az óra beállítása

A sütő használata előtt állítsa be az órát.

Ha újra szeretné állítani az órát, kövesse az alábbi lépéseket:

Ha a készülék készenléti állapotban van, nyomja meg a „” gombot.

Nyomja meg a „K2” gombot az óra számjegyének beállításához.

Nyomja meg a „” gombot a megerősítéshez.

Nyomja meg a „K2” gombot a percmutatók beállításához.

Nyomja meg a „” az óra beállításának befejezéséhez.

Megjegyzések:

Az óra 24 órás óra.

2.A sütő használata előtt kérjük, végezze el az óra beállítását.

3.Az óra beállítása közben az „” billentyűvel törölheti az aktuális óra-beállítást.

4.Ha vissza kell állítani az órát, kérjük, kövesse az "Óra beállítása" lépéseket készenléti üzemmódban.

2. Funkció beállítása

1. Készenléti vagy emlékeztető állapotban forgassa el a "K1" gombot a funkció kiválasztásához.

2.Forgassa el a "K2" gombot a hőmérséklet beállításához.

3.Nyomja meg a „” gombot a főzés megkezdéséhez.

4.Ha kihagyja a 2. lépést, nyomja meg a „” gombot a főzés megkezdéséhez. Az alapértelmezett idő 9 óra, és a kijelzőn az alapértelmezett hőmérséklet jelenik meg.

Megjegyzések:

1.A főzés során az idő a "K1" gomb elforgatásával állítható. Az idő beállítása után a megerősítéshez 3

másodpercen belül nyomja meg a „” gombot.

2.Főzés közben a hőmérséklet a "K2" gomb elforgatásával állítható be. A hőmérséklet beállítása után a

megerősítéshez 3 másodpercen belül nyomja meg a „” gombot.

3. Világítási funkció

A lámpa meggyújtásával jobban megfigyelheti az élelmiszer állapotát. Ha ki- vagy be szeretné kapcsolni a lámpát, a következő lépéseket követheti.

Forgassa el a „k1” gombot a „” kiválasztásához.

Nyomja meg a „” gombot a megerősítéshez.

4. Emlékeztető funkció



Ez a funkció segít emlékeztetni Önt, hogy egy bizonyos időn belül kezdje el a főzést. Csak akkor, ha a sütő készenléti üzemmódban és óra-beállításban van, az emlékeztető beállítható.

1.Nyomja meg a „” gombot, és az óra számjegye villog.

2.Forgassa el a "k2" gombot az óraszámjegy beállításához.

3.Nyomja meg a „” gombot, és a percjegy villog.

4.Forgassa el a "k2" gombot a percjegy beállításához.



5.Nyomja meg a „” gombot a beállítás befejezéséhez, és a „” ikon mindig világít, és elindul a visszaszámlálás. A visszaszámlálás befejezése után a hangjelzés megszólal, és az ikon „” kialszik.

Megjegyzések

1.Az emlékeztetőt a beállítás során a „” billentyű megnyomásával törölheti.



2. Az emlékeztető beállítása után kétszer megnyomhatja a „” gombot az emlékeztető törléséhez.



5. Információmegjelenítő funkció

A főzési folyamat során, ha az óra be van állítva, nyomja meg a „” gombot az aktuális idő megismeréséhez; ha az emlékeztető funkció aktív, nyomja meg a „” gombot az emlékeztető idő megtekintéséhez.

Ha az emlékeztető funkció aktív, ha az óra be van állítva, nyomja meg a „” gombot az aktuális idő kiderítéséhez.

6. Start/stop/leállítás funkció

Ha a főzési idő be lett állítva, nyomja meg a „” gombot a főzés megkezdéséhez. Ha a főzés megszakad, nyomja meg a „” gombot a főzés folytatásához.



A főzési folyamat közben egyszer nyomja meg a „” gombot a főzés megszakításához. Nyomja meg kétszer a „” gombot a főzés megszakításához.



7. Energiatakarékosági funkció

Ha a készülék készenléti állapotban van, vagy ha az emlékeztető funkció aktív, nyomja meg a „” gombot 3 másodpercig a LED-kijelző kikapcsolásához és az energiatakarékosági funkció aktiválásához. Ha a készülék készenléti állapotban van, és 10 percig nem nyomja meg egyik gombot sem, a LED-kijelző kikapcsol, és az energiatakarékosági funkció aktiválódik.

Ha az energiatakarékosági funkció aktív, nyomja meg bármelyik gombot, vagy forgassa el a forgatógombot az energiatakarékosági funkció kikapcsolásához.

8. Gyermekszár funkció

A zár funkció aktiválása: Nyomja meg egyszerre 3 másodpercig a „” és „” gombokat. A készülék rövid hangjelzést ad, és a „” ikon kigyullad, jelezve, hogy a gyermekszár funkció aktiválódott.

A gyermekszár funkció kikapcsolása: Nyomja meg a „” és „” gombokat egyszerre 3 másodpercig. A készülék rövid hangjelzést ad, jelezve, hogy a gyermekszár kikapcsolt.

KIEGÉSZÍTŐK

Drótpolc: Sütéshez és grillezéshez szükséges elemekkel ellátott grill, edények, tortaforma.

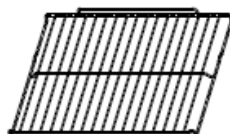

Csúszókonzol: A sütő jobb és bal oldalán lévő polctartó sínek eltávolíthatók, az edények és tálcák a sütő padlójára helyezhetők, a következő funkciókat használva: sugárzó grillezés, kettős grillezés, kettős grillezés ventilátorral.

MEGJEGYZÉS: Ha az edényeket a sütőpadlóra helyezi, kérjük, NE használja az alsó fűtéssel ellátott funkciókat, hogy megakadályozza a hő összegyűjtését az alján.



Mély tálca: Nagy mennyiségű ételek, például nedves sütemények, péksütemények, fagyasztott ételek stb. sütéséhez, vagy a zsír/kiömlött folyadék és a húslé összegyűjtéséhez.



6. TISZTÍTÁS ÉS KARBANTARTÁS

TISZTÍTÁS ÉS KARBANTARTÁS

- A karbantartási és tisztítási műveletek elvégzése előtt válassza le a készüléket az elektromos hálózatról.
- Fordítsa az összes gombot OFF állásba.
- Várjon, amíg a készülék belseje már nem forró, hanem csak enyhén meleg. A tisztítás könnyebb, mint amikor a belseje meleg.
- Tisztítsa meg a készülék felületét nedves ruhával, puha kefével vagy finom szivaccsal, majd törölje tisztára. Erős szennyeződés esetén használjon meleg vizet és nem súrolószeres tisztítószer.
- Ne használjon súrolószereket vagy éles fémkaparókat a sütőajtó üvegének tisztításához, mert ezek megkarcolhatják a felületet vagy károsíthatják az üveget.
- Soha ne kerüljenek savas anyagok (citromlé, ecet) a rozsdamentes acél alkatrészekre.
- Ne használjon nagynyomású tisztítószer a készülék tisztításához. A sütőtálcákat gyenge mosószerrel lehet mosni.

Lámpacsere

Kapcsolja ki és válassza le a sütőt a hálózatról. Győződjön meg arról, hogy a belső alkatrészek lehűltek, mielőtt a belső alkatrészekhez nyúlna.

Az óramutató járásával ellentétes irányban elforgatva távolítsa el a lámpa fedelét (figyelem, lehet, hogy merev), cserélje ki az izzót egy új, azonos típusú izzóra.

Helyezze be az új izzót, amelynek 300 °C-ig ellenállónak kell lennie. A csereizzókért forduljon a helyi szervizközponthoz.

Kétség esetén forduljon szakképzett villanyszerelőhöz.

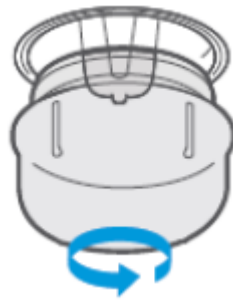

Figyelmeztetés

Az áramütés elkerülése érdekében kérjük, győződjön meg arról, hogy a készülék áramellátása ki van kapcsolva, és a készülék teljesen kihűlt, mielőtt eltávolítja a lámpa lencséjét.

7. HIBAELHÁRÍTÁS

Probléma	Lehetséges ok	Megoldás
A készülék nem indul el	A készülék nincs csatlakoztatva a tápegységhez	Csatlakoztassa a készüléket a tápegységhez
	A főkapcsoló nincs működtetve.	Kapcsolja be a hálózati kapcsolót.
	A sütő ajtaja nem záródik.	Csukja be a sütő ajtaját.
A lámpa nem világít.	A lámpa meghibásodott.	Lépjön kapcsolatba a műszaki ügyfélszolgálattal.
A készülék szúrós szagot vagy füstöt bocsát ki.	A készüléket először használják.	Nincs szükség intézkedésekre.
Az étel nincs megfelelően elkészítve.	A hőmérséklet túl alacsony.	Használjon magasabb hőmérsékletet.
	Az elkészíteni kívánt étel túl nagy.	Vágja az ételt kisebb darabokra vagy hosszabbítsa meg a főzési időt.
Az étel megégett vagy nem egyenletesen főtt.	A beállított hőmérséklet túl magas vagy az elkészítési idő túl hosszú.	Állítsa be a hőmérsékletet vagy a főzési időt.
	Az étel túl közel van a fűtőelemhez.	Tartozékok újrapozícionálása.
A ventilátor a melegítés leállítása után is működik.	A ventilátor tovább működik, hogy elvezesse a hőt.	Nincs szükség intézkedésekre.



A hulladékok környezetfelelős eltávolítása

Segíthet a környezet védelmében!

Kérjük, tartsa be a helyi rendelkezéseket: a nem működő elektromos berendezéseket a használt elektromos hulladékokat gyűjtő központba szolgáltatassa be.



A HEINNER a **Network One Distribution SRL(KFT)** társaság által bejegyzett védjegy. A többi márkajelzés és a termékek megnevezése kereskedelmi vagy az illető birtoklók által bejegyzett márkanevek.

A leírtak egyetlen része sem használható fel semmilyen formában, még lefordított, átalakított változatban sem, a NETWORK ONE DISTRIBUTION előzetes beleegyezése nélkül.

Copyright © 2013 Network One Distribution. Minden jog fenntartva.

www.heinner.com, <http://www.nod.ro>



A terméket az Európai Közösség előírásainak és jogszabályainak megfelelően tervezték és gyártották.



Importőr: **Network One Distribution**

Marcel Iancu utca, 3-5 szám, Bukarest (București), Románia

Tel: +40 21 211 18 56, www.heinner.com , www.nod.ro