



BOSCH



Register your
new device on
MyBosch now and
get free benefits:
[bosch-home.com/
welcome](https://bosch-home.com/welcome)

Contact grill

TCG3302

[de]	Gebrauchsanleitung	Kontaktgrill	3
[en]	Instruction manual	Contact grill	6
[fr]	Mode d'emploi	Grill de contact	9
[it]	Istruzioni per l'uso	Bistecchiera – Multigrill	12
[nl]	Gebruiksaanwijzing	Contactgrill	15
[da]	Brugsanvisning	Kontaktgrill	18
[no]	Bruksanvisning	Kontaktgrill	21
[sv]	Bruksanvisning	Kontaktgrill	24
[fi]	Käyttöohje	Kontaktigrilli	27
[es]	Instrucciones de uso	Parrilla eléctrica	30
[pt]	Instruções de serviço	Grelhador contacto	34
[el]	Οδηγίες χρήσης	Γκριλ επαφής	37
[tr]	Kullanım kılavuzu	Tost Makinesi	40
[pl]	Instrukcja obsługi	Grill kontaktowy	44
[hu]	Használati utasítás	Kontakt grill	48
[bg]	Ръководство за употреба	Контактен грил	51
[ru]	Инструкция по эксплуатации	Контактный гриль	54
[ar]	إرشادات الاستخدام	شواية بغطاء متصل ضاغط	60

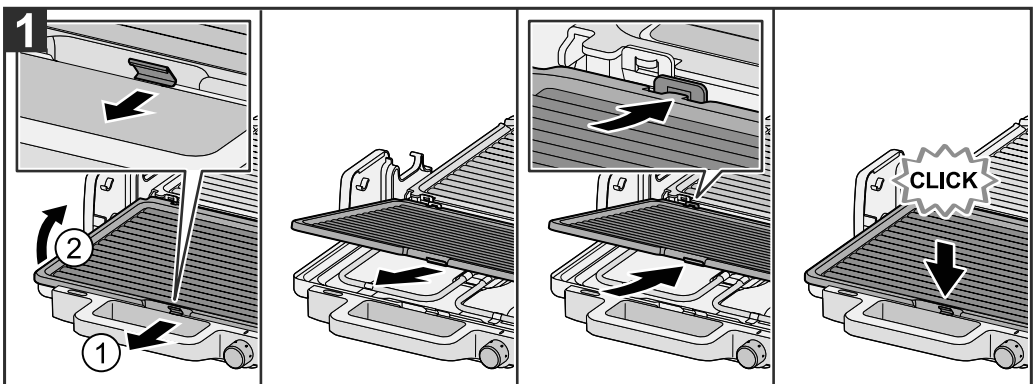
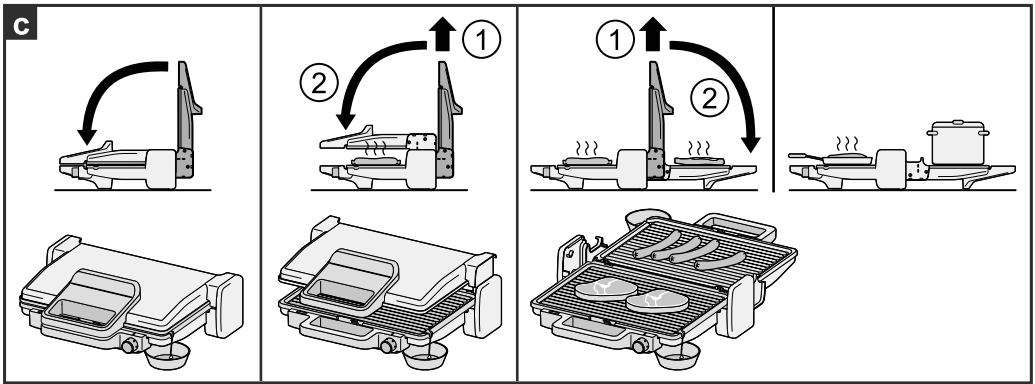
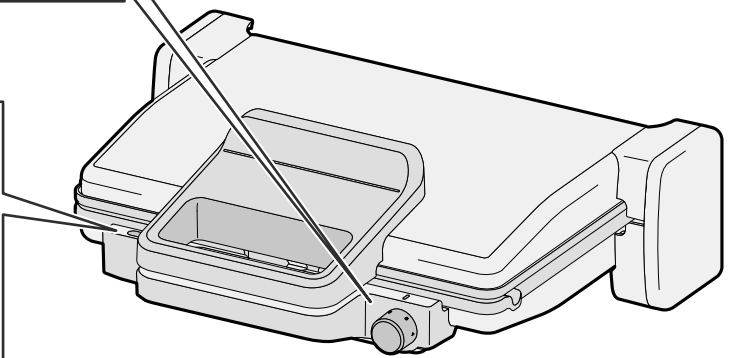
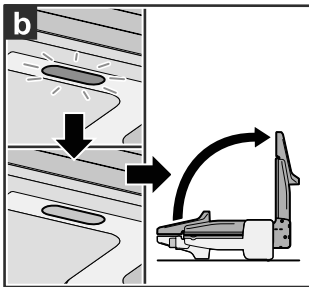
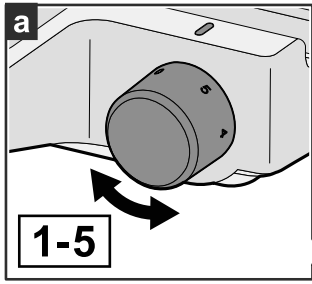

Bestimmungsgemäßer Gebrauch

Dieses Gerät ist nur für den privaten Haushalt und das häusliche Umfeld bestimmt.

Das Gerät nur in Innenräumen bei Raumtemperatur und bis zu 2000 m über Meereshöhe verwenden.

Wichtige Sicherheitshinweise

Die Gebrauchsanleitung bitte sorgfältig durchlesen, danach handeln und aufbewahren! Bei Weitergabe des Geräts diese Anleitung beilegen.

Dieses Gerät kann von Kindern ab 8 Jahren und darüber und von Personen mit reduzierten physischen, sensorischen oder mentalen Fähigkeiten oder Mangel an Erfahrung und/oder Wissen benutzt werden, wenn sie beaufsichtigt oder bezüglich des sicheren Gebrauchs des Gerätes unterwiesen wurden und die daraus resultierenden Gefahren verstanden haben. Kinder unter 8 Jahren sind vom Gerät und der Anschlussleitung fernzuhalten und dürfen das Gerät nicht bedienen. Kinder dürfen nicht mit dem Gerät spielen. Reinigung und Benutzer-Wartung dürfen nicht durch Kinder vorgenommen werden, es sei denn, sie sind 8 Jahre oder älter und werden beaufsichtigt.

Stromschlaggefahr!

- Das Gerät darf nur über eine vorschriftsmäßig installierte Steckdose mit Erdung an ein Stromnetz mit Wechselstrom angeschlossen werden. Stellen Sie sicher, dass das Schutzleitersystem der elektrischen Hausinstallation vorschriftsmäßig installiert ist.
- Gerät nur gemäß Angaben auf dem Typenschild anschließen und betreiben.
- Nur benutzen, wenn Zuleitung und Gerät keine Beschädigungen aufweisen.
- Reparaturen am Gerät, wie z. B. eine beschädigte Netzanschlussleitung auswechseln, dürfen nur durch unseren Kundendienst ausgeführt werden, um Gefährdungen zu vermeiden.
- Das Gerät oder Netzkabel niemals in Wasser tauchen oder in den Geschirrspüler geben.
- Das Netzkabel nicht mit heißen Teilen in Berührung bringen oder über scharfe Kanten ziehen.
- Im Fehlerfall sofort den Netzstecker ziehen oder die Netzspannung ausschalten.

⚠️ Brandgefahr!

- Gerät niemals an Zeitschaltuhren oder fernbedienbare Steckdosen anschließen und betreiben.
- Stecker ziehen nach jedem Gebrauch, vor dem Reinigen, vor dem Verlassen des Raumes und im Fehlerfall.
- Das Gerät während des Betriebs stets beaufsichtigen!

⚠️ Erstickungsgefahr!

Kinder nicht mit Verpackungsmaterial spielen lassen.

⚠️ Verletzungsgefahr!

Fehlanwendung des Gerätes kann zu Verletzungen führen.

⚠️ Verbrennungsgefahr!

Während des Betriebs des Gerätes kann die Temperatur der berührbaren Oberfläche sehr hoch sein. Nur am Griff anfassen, erst nach dem Abkühlen transportieren!

Vor dem ersten Gebrauch

Platten spülen, trocknen und oben leicht einfetten.

Platten entnehmen und einsetzen**Bild 1**

Beim Einsetzen darauf achten, dass die Laschen links und rechts in den Scharnieren stecken und die Plattenverriegelung geschlossen ist.

Gebrauch

Beim erstmaligen Gebrauch kann es während der ersten Minuten zu geringfügiger Geruchsbildung oder leichter Rauchentwicklung kommen. Dies stellt keine Gefahr dar und ist kein Anzeichen für eine Fehlfunktion des Produkts. In diesem Fall das Fenster öffnen und den Raum lüften, bis Rauch oder Geruch beseitigt sind.

Nicht ohne Platten betreiben!

Gerät schließen und mit dem Drehregler jene Position einstellen, die im Grill-Kompass angegeben ist. Kontroll-Lampe leuchtet. Sie erlischt, sobald die richtige Temperatur erreicht ist.

Tipps:

- Verwenden Sie nur eine kleine Menge Öl, um die Grillplatten einzuölen.
- Heizen Sie die Grillplatten nicht zu lange auf, ohne Lebensmittel darauf zu legen
- Wir empfehlen Öl mit hohem Rauchpunkt, z. B. raffiniertes Sonnenblumenöl.
- Natives Olivenöl Extra sollte nicht verwendet werden, da es die Keramikbeschichtung zerstören kann.

Allgemeines

Grillgut hell anstatt dunkel oder braun grillen, verbrannte Reste entfernen. Stärkehaltige Lebensmittel, insbesondere Getreide- und Kartoffelprodukte, nicht zu intensiv grillen (acrylamidarme Zubereitung).

Zuerst die Unterplatte belegen, vor dem Auflegen von neuem Grillgut die Platten mit Küchenpapier abwischen. Nicht mit scharfkantigen Gegenständen zerkratzen! Kleine, geeignete Schalen (nicht im Lieferumfang enthalten) unter die Fettabläufe stellen. Tiefgefrorenes Grillgut muss vollständig aufgetaut und trocken sein. Fleisch und Fisch erst nach dem Grillen salzen.

Kontaktgrillen

Die Platten liegen direkt auf dem Grillgut. Besonders geeignet zum Grillen von Schaschlik, Koteletts und Schweinebauch.

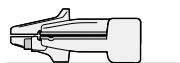

Partygrillen oder Warmhalten

Grillen: Das Gut muss gewendet werden. Wird Alu-Folie verwendet, oben leicht einfetten.

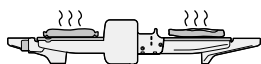

Warmhalten: Nur bei Pos. 1-2.

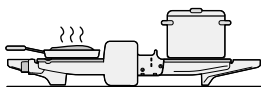

Überbacken

Die obere Platte darf die Lebensmittel nicht berühren. **Toast soll nicht vorgeröstet werden.**

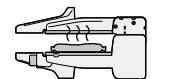

Reinigung und Pflege

⚠ Stromschlaggefahr!

Das Gerät oder Netzkabel niemals in Wasser tauchen oder in den Geschirrspüler geben! Keinen Dampfreiniger benutzen. Nicht mit Backofen-/Grillspray reinigen.

- Netzstecker ziehen.
- Platten herausnehmen, sie sind spülmaschinenfest. Mit der Hand lassen sie sich besser reinigen, solange sie noch lauwarm sind.
- Gehäuse nur feucht abwischen. Keine scharfen oder scheuernden Reinigungsmittel verwenden.

Technische Daten

Elektrischer Anschluss	220-240 V~ 50/60 Hz
Leistung	2000 W
Gerätehöhe	133 mm
Gerätebreite	399 mm
Gerätetiefe	325 mm

Entsorgung



Entsorgen Sie die Verpackung umweltgerecht. Dieses Gerät ist entsprechend der europäischen Richtlinie 2012/19/EU über Elektro- und Elektronikaltgeräte (waste electrical and electronic equipment – WEEE) gekennzeichnet. Die Richtlinie gibt den Rahmen für eine EU-weit gültige Rücknahme und Verwertung der Altgeräte vor. Über aktuelle Entsorgungswege bitte beim Fachhändler informieren.

Garantie

Für dieses Gerät gelten die von unserer jeweils zuständigen Landesvertretung herausgegebenen Garantiebedingungen des Landes, in dem das Gerät gekauft wurde. Sie können die Garantiebedingungen jederzeit über Ihren Fachhändler, bei dem Sie das Gerät gekauft haben, oder direkt bei unserer Landesvertretung anfordern. Die Garantiebedingungen für Deutschland und die Adressen finden Sie auf den letzten vier Seiten dieses Heftes. Darüber hinaus sind die Garantiebedingungen auch im Internet unter der benannten Webadresse hinterlegt. Für die Inanspruchnahme von Garantieleistungen ist in jedem Fall die Vorlage des Kaufbeleges erforderlich.

Änderungen vorbehalten.

Intended use

This appliance is intended for domestic use only.
Only use the appliance indoors at room temperature and up to 2000 m above sea level.

Important safety information

Please read and follow the operating instructions carefully and keep them for later reference! Enclose these instructions when you give this appliance to someone else.

This appliance can be used by children aged from 8 years and above and by persons with reduced physical, sensory or mental capabilities or lack of experience and knowledge if they have been given supervision or instruction concerning use of the appliance in a safe way and if they understand the hazards involved. Keep children under 8 years of age away from the appliance and connecting cable and do not allow them to use the appliance. Children shall not play with the appliance. Cleaning and user maintenance shall not be made by children unless they are older than 8 years and supervised.

Risk of electric shock!

- The appliance may only be connected to a power supply with alternating current via a correctly installed socket with earthing. Ensure that the protective conductor system of the domestic supply has been correctly installed.
- Connect and operate the appliance only in accordance with the specifications on the rating plate.
- Do not use the appliance if the power cord and/or appliance are damaged.
- Only our customer service may repair the appliance, e.g. by replacing a damaged power cord, in order to avoid hazards.
- Never immerse the appliance or mains cable in water or place it in the dishwasher.
- The power cord must not come into contact with hot parts or be pulled across sharp edges.
- If there is a fault, pull out the mains plug immediately or switch off the power supply.

Risk of fire!

- Do not connect the appliance to or operate it by means of a time switch or remote control socket.
- Always pull out the mains plug after using the appliance, before cleaning the appliance, before leaving the room or if a fault occurs.
- Never leave the appliance unattended while it is switched on!

Risk of suffocation!

Do not allow children to play with packaging material.

Risk of injury!

Improper use of this appliance may result in injury.

Risk of burns!



During operation of the appliance the temperature of exposed surfaces may become very high. Take hold of the appliance by the handle only, do not transport the appliance until it has cooled down!

Before using for the first time

Wash and dry the hotplates and lightly oil them on the top.

Removing and inserting the hotplates

Figure 1

When inserting the hotplates, care should be taken that the lugs on the right and left are inserted into the hinges and the hotplate catch shuts.

Using the appliance

When using for the first time, a slight odor and a little smoke may appear during the first few minutes of use. This is not a threat nor any evidence of malfunction of the product. In this case open the window and ventilate the room until there is no more smoke or odor.

Do not operate without the hotplates! Close the appliance and set to the position given on the grill dial using the rotary control: the control lamp illuminates.

This extinguishes as soon as the correct temperature has been reached.

Tips:

- only use a small amount of oil to lubricate the grill plates
- do not heat up the grill plates too long without placing food on them
- we recommend to use oil with a high smoke point, e.g. refined sun flower oil.
- native extra virgin olive oil should not be used as it may destroy the ceramic coating.

Introduction

Grill food light instead of dark or brown, remove burnt remnants! Do not overgrill starchy foods, especially potato and cereal products (production of acrylamides minimised).

First season the under plate. Wipe the hotplates with a paper towel before placing more food on it. Do not scratch with sharp-edged utensils! Place small, suitable trays (not included in delivery) under the grease outlets. Frozen food items must be fully defrosted and dry. Only add salt to meat and fish after grilling.

Contact grilling

The hotplates are in direct contact with the food. Particularly suitable for grilling shashlik, chops and pork.

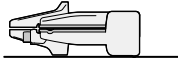

Party grilling or keeping the meal warm

Grilling: The food must be turned. If aluminium foil is used, this should be greased on top.

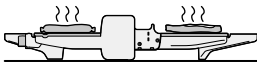

Keeping warm: Only at positions 1-2.

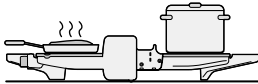

Au gratin dishes

The top hotplate should not touch the food. **The bread should not be toasted beforehand.**

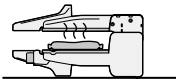

Cleaning

⚠ Risk of electric shock!

Never immerse the appliance or mains cable in water or place it in the dishwasher! Do not use a steam cleaner. Do not clean with oven/grill spray.

- Unplug the appliance.
- Remove the hotplates. These may be washed in a dishwasher. These are, however, best cleaned by hand when they are still lukewarm.
- Clean the exterior with a damp cloth. Do not use strong or abrasive cleaning agents.

Technical specifications

Electrical connection	220-240 V~ 50/60 Hz
Output	2000 W
Appliance height	133 mm
Appliance width	399 mm
Appliance depth	325 mm

Disposal



Dispose of packaging in an environmentally-friendly manner. This appliance is labelled in accordance with European Directive 2012/19/EU concerning used electrical and electronic appliances (waste electrical and electronic equipment – WEEE). The guideline determines the framework for the return and recycling of used appliances as applicable throughout the EU. Please ask your specialist retailer about current disposal facilities.

Guarantee

The guarantee conditions for this appliance are as defined by our representative in the country in which it is sold. Details regarding these conditions can be obtained from the dealer from whom the appliance was purchased. The bill of sale or receipt must be produced when making any claim under the terms of this guarantee.

Changes reserved.

Conformité d'utilisation

Cet appareil est destiné exclusivement à une utilisation domestique et non professionnelle.

N'utiliser l'appareil qu'à l'intérieur de pièces, à température ambiante, et jusqu'à 2 000 m au-dessus du niveau de la mer.

Consignes de sécurité importantes

Veillez lire la notice d'utilisation attentivement, respecter les instructions et la conserver soigneusement! Si l'appareil change de propriétaire, remettez-lui cette notice.

Les enfants de 8 ans et plus, les personnes souffrant d'un handicap physique, sensoriel ou mental ou ne détenant pas l'expérience et/ou les connaissances nécessaires pourront utiliser cet appareil à condition de le faire sous surveillance, ou que son utilisation sûre leur ait été enseignée et qu'ils aient compris les dangers qui en émanent. Maintenir les enfants de moins de 8 ans à l'écart de l'appareil et du cordon d'alimentation secteur et ne pas leur permettre d'utiliser l'appareil. Ne pas laisser les enfants jouer avec l'appareil. Le nettoyage et l'entretien incombant à l'utilisateur ne doivent pas être effectués par des enfants sauf s'ils sont âgés de 8 ans et plus et s'ils agissent sous surveillance.

Risque d'électrocution!

- L'appareil doit être branché uniquement sur un réseau à courant alternatif par l'intermédiaire d'une prise secteur installée de manière conforme et disposant d'une connexion à la terre. Assurez-vous que le système à conducteur de protection de l'installation électrique de votre maison est conforme.
- Branchez et utilisez l'appareil uniquement en conformité avec les indications figurant sur la plaque signalétique.
- N'utilisez l'appareil que si son cordon d'alimentation et l'appareil lui-même ne présentent aucun dommage.
- Afin d'écartier tout danger, seul notre service après-vente est habilité à réparer l'appareil, comme par exemple procéder au remplacement d'un cordon d'alimentation endommagé.
- Ne jamais plonger l'appareil ou le cordon électrique dans l'eau, ne pas le passer en lavevaisselle!
- Ne pas mettre le cordon d'alimentation en contact avec des éléments brûlants et ne pas le faire glisser sur des arêtes vives.
- En cas de défaut, débrancher immédiatement la fiche secteur ou couper la tension du réseau.

Risque d'incendie !

- Ne jamais brancher l'appareil à des minuteriers ou des prises à télécommande ou le faire fonctionner à partir de celles-ci.
- Débranchez la fiche mâle de la prise de courant après chaque utilisation, avant chaque nettoyage, lorsque vous quittez la pièce et si l'appareil est défectueux.
- Toujours surveiller l'appareil pendant son fonctionnement !

Risque d'asphyxie !

Ne laissez jamais les enfants jouer avec les emballages.

Risque de blessures !

L'utilisation inappropriée de l'appareil peut entraîner des blessures.

Risque de brûlure !



Pendant le fonctionnement de la machine, la température de la surface de contact peut être très élevée. Ne le saisissez que par la poignée et ne le transportez qu'une fois refroidi !

Vous venez d'acheter ce nouvel appareil Bosch et nous vous en félicitons cordialement. Sur notre site web, vous trouverez plus d'informations sur nos produits.

Avant la première utilisation

Lavez les plaques, séchez-les et graissez légèrement le dessus.

Retrait, puis remise en place des plaques

Figure 1

Lors de la mise en place, veillez à bien insérer les pattes situées à droite et à gauche dans les charnières et vérifiez que le verrouillage des plaques soit fermé.

Utilisation

Une légère odeur et un peu de fumée pourraient apparaître lors des premières minutes de la première utilisation. Cela est tout à fait normal et ne saurait trahir un quelconque dysfonctionnement du produit. Il suffit alors d'ouvrir la fenêtre et d'aérer la pièce jusqu'à la disparition de la fumée ou de l'odeur. N'utilisez pas l'appareil sans les plaques !

Fermez l'appareil et réglez, avec l'interrupteur rotatif, la position indiquée dans le

tableau des grillades. Le voyant de contrôle s'allume. Il s'éteint dès que la température correcte est atteinte.

Conseils :

- Utilisez seulement une petite quantité d'huile pour graisser les plaques à snacker.
- Ne chauffez pas trop longtemps les plaques à snacker sans y poser d'aliments.
- Nous recommandons l'utilisation d'huiles à point de fumée élevé, par ex. l'huile de tournesol.
- L'huile d'olive vierge extra ne doit pas être utilisée, car elle peut endommager le revêtement en céramique.

Généralités

Faites dorer les grillades légèrement plutôt que de les faire brunir ou dorer fortement. Enlevez les résidus brûlés. Ne grillez pas trop intensément les aliments contenant de l'amidon, notamment les produits à base de pommes de terre et de céréales (pour que la préparation soit pauvre en acrylamide).

Garnissez d'abord la plaque inférieure. Avant de poser de nouvelles grillades, essuyez les plaques avec du papier absorbant. Attention de ne pas rayer les plaques avec des objets à bords coupants !

Posez de petites assiettes (non fournies dans la livraison d'origine) sous les orifices de sortie de graisse. Les aliments surgelés à griller doivent être d'abord complètement dégelés et secs. Salez le poisson et la viande qu'après cuisson.

Grillades par contact

Les plaques sont posées directement sur les grillades. Cette méthode convient particulièrement bien pour la cuisson de brochettes, de côtelettes et de poitrine de porc.

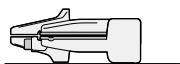

Party et maintien au chaud

Grillades : les aliments à griller doivent être retournés. Si vous utilisez du papier aluminium, graissez-en légèrement la surface.

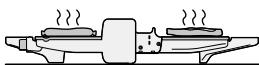

Maintien au chaud : position 1-2 seulement.

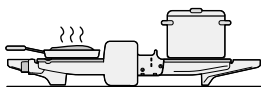

Gratiner

La plaque supérieure ne doit pas entrer en contact avec les aliments. **Les tranches de pain de mie ne doivent pas être toastées auparavant.**

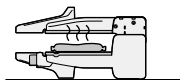

Nettoyage et entretien

⚠ Risque d'électrocution !

Ne plongez jamais l'appareil ni son cordon d'alimentation dans l'eau et ne le mettez pas au lave-vaisselle. N'utilisez jamais de nettoyeur à vapeur. Ne le nettoyez pas avec des nettoyants pour four ou grill.

- Débranchez la fiche de la prise de courant.
- Enlevez les plaques. Ces dernières peuvent se laver au lave-vaisselle. Le nettoyage à la main est plus facile tant qu'elles sont tièdes.
- Essuyez le corps de l'appareil uniquement avec un chiffon humide. N'utilisez pas de produits de nettoyage agressifs ou récurants.

Données techniques

Raccordement électrique	220-240 V~ 50/60 Hz
Puissance	2000 W
Hauteur de l'appareil	133 mm
Largeur de l'appareil	399 mm
Profondeur de l'appareil	325 mm

Mise au rebut



Éliminez l'emballage en respectant l'environnement. Cet appareil est marqué selon la directive européenne 2012/19/UE relative aux appareils électriques et électroniques usagés (waste electrical and electronic equipment – WEEE). La directive définit le cadre pour une reprise et une récupération des appareils usagés applicables dans les pays de la CE. S'informer auprès du revendeur sur la procédure actuelle de recyclage.

Garantie

Les conditions de garantie applicables sont celles publiées par notre distributeur dans le pays où a été effectué l'achat. Le revendeur chez qui vous vous êtes procuré l'appareil fournira les modalités de garantie sur simple demande de votre part. En cas de recours en garantie, veuillez toujours vous munir de la preuve d'achat.

Sous réserve de modifications.

Uso corretto

Questo apparecchio è pensato esclusivamente per l'utilizzo in abitazioni private e in ambito domestico.

Usare l'apparecchio solo in ambienti interni a temperatura ambiente e ad un'altitudine massima di 2000 m.

Importanti avvertenze di sicurezza

Leggere attentamente le istruzioni per l'uso, osservarle e conservarle! Se l'apparecchio viene ceduto, allegare anche le presenti istruzioni.

Il presente apparecchio può essere utilizzato dai bambini di età a partire da 8 anni e da persone con capacità fisiche, mentali o sensoriali ridotte o sprovviste dell'esperienza e/o delle conoscenze adeguate solo se assistiti, se sono state fornite loro le informazioni necessarie per un utilizzo sicuro e se hanno compreso appieno i pericoli derivanti da un impiego errato. I bambini di età inferiore agli 8 anni devono essere tenuti lontani dall'apparecchio e dal cavo di collegamento e non devono utilizzare l'apparecchio. I bambini non devono giocare con l'apparecchio. La pulizia e la manutenzione di competenza dell'utente non devono essere eseguite da bambini, a meno che non abbiano un'età di 8 anni o superiore e non siano sorvegliati.

Pericolo di scossa elettrica!

- L'apparecchio può essere collegato a una rete a corrente alternata soltanto con una presa con messa a terra installata a norma. Accertarsi che il sistema del conduttore di protezione dell'impianto elettrico domestico sia installato a norma.
- Collegare e usare l'apparecchio solo rispettando i dati della targhetta d'identificazione.
- Usare l'apparecchio solo se il cavo di alimentazione e l'apparecchio stesso non presentano danni.
- Al fine di evitare pericoli, le riparazioni dell'apparecchio, come ad es. la sostituzione del cavo di collegamento alla rete, devono essere eseguite solo dal nostro servizio assistenza clienti.
- Non immergere mai l'apparecchio o il cavo di alimentazione in acqua né lavarlo in lavastoviglie.
- Non mettere mai il cavo d'alimentazione a contatto con parti calde o tirarlo sopra spigoli vivi.
- In caso di errore, estrarre immediatamente la spina dalla presa di corrente o disinserire la tensione di rete.

Pericolo d'incendio!

- Non connettere mai l'apparecchio a temporizzatori o prese elettriche telecomandate.
- Dopo ogni uso, prima della pulizia, prima di allontanarsi dall'apparecchio oppure in caso di guasto, estrarre la spina di alimentazione.
- Sorvegliare sempre l'apparecchio durante il funzionamento!

Pericolo di soffocamento!

Non lasciare che i bambini giochino con il materiale di imballaggio.

Pericolo di lesioni!

L'uso improprio dell'apparecchio può causare lesioni.

Pericolo di ustione!



Durante il funzionamento dell'apparecchio la temperatura della superficie esposta al contatto può essere molto alta. Afferrare solo la maniglia e trasportare l'apparecchio solo dopo che si è raffreddato!

Congratulazioni per l'acquisto di questo nuovo apparecchio di produzione Bosch. Trovate ulteriori informazioni sui nostri prodotti sul nostro sito Internet.

Prima del primo utilizzo

Lavare, asciugare ed oliare leggermente la superficie delle piastre.

Rimozione e inserimento delle piastre

Figura 1

Nell'inserirle fare attenzione che le linguette a sinistra ed a destra siano entrate nelle cerniere ed il blocco delle piastre sia chiuso.

Uso

Durante i primi minuti di utilizzo, può manifestarsi un lieve odore e un leggero fumo. Non si tratta di una minaccia né di una prova di malfunzionamento del prodotto. In questo caso aprire la finestra e far aerare il locale fino alla completa scomparsa del fumo o dell'odore. Non utilizzare l'apparecchio senza piastre! Chiudere l'apparecchio e regolare il posizionamento del grill. La spia si accende.

Si spegne non appena è stata raggiunta la giusta temperatura.

Consigli:

- Utilizzare solo una piccola quantità d'olio per oliare le piastre grill.
- Non riscaldare le piastre grill troppo a lungo senza alimenti sopra.
- Consigliamo olio con un punto di fumo alto, ad es. olio di semi di girasole raffinato.
- Non utilizzare olio extravergine di oliva, in quanto può danneggiare il rivestimento in ceramica.

Informazioni generali

Cuocere gli alimenti a colore chiaro anziché oscuro o bruno, rimuovere i residui bruciati. Non grigliare eccessivamente gli alimenti contenenti amido, in particolare i prodotti a base di cereali e patate (preparazione a basso contenuto di acrilamide).

Pulire le piastre strofinandole con carta da cucina prima di riutilizzarle. Non graffiare le piastre usando oggetti acuminati! Posizionare piccole vaschette adatte (non fornite in dotazione) al di sotto degli scarichi del grasso. Gli alimenti da grigliare surgelati devono essere completamente scongelati

ed asciutti. Salare la carne ed il pesce solo dopo la cottura.

Cottura al grill

Le piastre poggiano direttamente sull'alimento da cuocere. Cottura molto indicata per spiedini di carne, cotolette e pancetta di maiale.

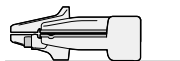

Grigliata «party» o scaldavivande

Grill: l'alimento da grigliare deve essere girato durante la cottura. Utilizzare un foglio di alluminio precedentemente oliato.

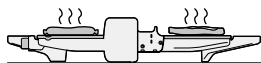

Scaldavivande: solo in pos. 1-2.

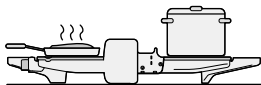

Gratin

La piastra superiore non deve toccare gli alimenti. **Il toast per esempio non deve essere già tostato.**

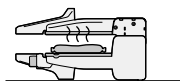

Pulizia e cura

⚠ Pericolo di scossa elettrica!

Non immergere mai l'apparecchio o il cavo di alimentazione in acqua né lavarli in lavastoviglie. Non pulire con il vapore. Non pulire con spray per forni o griglie.

- Staccare la spina di alimentazione.
- Estrarre le piastre lavabili in lavastoviglie. Finché sono calde si puliscono meglio a mano.

- Pulire la carcassa esternamente solo con un panno umido. Non utilizzare detergenti aggressivi o abrasivi.

Dati tecnici

Collegamento elettrico	220-240 V~ 50/60 Hz
Potenza	2000 W
Altezza apparecchio	133 mm
Larghezza apparecchio	399 mm
Profondità apparecchio	325 mm

Smaltimento



Si prega di smaltire le confezioni nel rispetto dell'ambiente. Questo apparecchio dispone di contrassegno ai sensi della direttiva europea 2012/19/UE in materia di apparecchi elettrici ed elettronici (waste electrical and electronic equipment – WEEE). Questa direttiva definisce le norme per la raccolta e il riciclaggio degli apparecchi dismessi valide su tutto il territorio dell'Unione Europea. Informarsi presso il rivenditore specializzato sulle attuali disposizioni per la rottamazione.

Garanzia

Per questo apparecchio sono valide le condizioni di garanzia pubblicate dal nostro rappresentante nel paese di vendita. Il rivenditore, presso il quale è stato acquistato l'apparecchio, è sempre ben disposto a fornire a richiesta informazioni a proposito. Per l'esercizio del diritto di garanzia è comunque necessario presentare il documento di acquisto.

Con riserva di modifica.

Bestemming van het apparaat

Dit apparaat is alleen bestemd voor huishoudelijk gebruik en de huiselijke omgeving.

Gebruik het apparaat alleen binnenshuis bij kamertemperatuur en tot 2000 m boven de zeespiegel.

Belangrijke veiligheidsinstructies

De gebruiksaanwijzing a.u.b. zorgvuldig doorlezen, opvolgen en goed bewaren! Als u dit apparaat aan iemand anders geeft, lever dan ook deze gebruiksaanwijzing mee.

Dit apparaat kan worden bediend door kinderen vanaf 8 jaar en door personen met fysieke, sensorische of geestelijke beperkingen of met gebrekkige ervaring en/of kennis, indien zij onder toezicht staan of zijn geïnstrueerd in het veilige gebruik van het apparaat en de daaruit resulterende gevaren hebben begrepen. Kinderen jonger dan 8 jaar dienen uit de buurt van het apparaat en het aansluitsnoer te worden gehouden en mogen het apparaat niet bedienen. Kinderen mogen niet met het apparaat spelen. Reiniging en onderhoud mogen niet worden uitgevoerd door kinderen, tenzij ze 8 jaar of ouder zijn en onder toezicht staan.

Gevaar voor elektrische schokken!

- Het apparaat mag uitsluitend via een conform de voorschriften geïnstalleerd stopcontact met randaarde op een stroomnet met wisselstroom worden aangesloten. Overtuig u ervan dat het randaardesysteem van de elektrische huisinstallatie conform de elektrotechnische voorschriften is geïnstalleerd.
- Het apparaat uitsluitend aansluiten en gebruiken volgens de gegevens op het typeplaatje.
- Alleen gebruiken wanneer het aansluitsnoer en het apparaat niet beschadigd zijn.
- Om gevaren te vermijden, mogen reparaties aan het apparaat, zoals het vervangen van een beschadigd aansluitsnoer, uitsluitend worden uitgevoerd door onze Service.
- Dompel het apparaat of aansluitsnoer niet onder in water en plaats het apparaat niet in de vaatwasser.
- Het netsnoer niet met hete delen in aanraking brengen of over scherpe randen trekken.
- Trek bij storingen direct de stekker uit het stopcontact of schakel de netspanning uit.

Gevaar voor brand!

- Gebruik het apparaat nooit op een schakelklok of op een stopcontact met afstandsbediening.
- Trek de stekker altijd uit het stopcontact na gebruik van het apparaat, voordat u het apparaat reinigt, wanneer u het vertrek verlaat of indien er storing optreedt.
- Tijdens het gebruik altijd toezicht houden op het apparaat!

Verstikkingsgevaar!

Laat kinderen niet met verpakkingsmateriaal spelen.

Gevaar voor letsel!

Onjuist gebruik van het apparaat kan letsel tot gevolg hebben.

Verbrandingsgevaar!



Tijdens het gebruik van het apparaat kan de temperatuur van het aanraakbare oppervlak zeer hoog zijn. Uitsluitend vastpakken aan de handgreep en pas na afkoeling transporteren!

Hartelijk gefeliciteerd met de aankoop van uw nieuwe Bosch-apparaat. Meer informatie over onze producten vindt u op onze internetsite.

Voor het eerste gebruik

Platen spoelen, drogen en bovenaan licht invetten.

Platen verwijderen en inzetten

Afbeelding 1

Bij het inzetten erop letten dat de lipjes links en rechts in de scharnieren zitten en de plaatvergrendeling gesloten is.

Gebruik

Tijdens de eerste minuten van het eerste gebruik kan het apparaat een lichte geur en wat rook verspreiden. Dit is niet gevaarlijk en wijst niet op een defect van het product. Open het raam in dit geval en lucht de ruimte tot de rook en geur weg zijn. Niet zonder platen gebruiken! Toestel sluiten en met de draairegelaar de positie instellen die in het grillkompas is aangegeven. Controlelampje brandt. Het

lampje gaat uit zodra de juiste temperatuur is bereikt.

Tips:

- Gebruik slechts een geringe hoeveelheid olie om de grillplaten in te oliën.
- Warm de grillplaten niet te lang op zonder er voedingsmiddelen op te leggen.
- Gebruik bij voorkeur olie met een hoog rookpunt, zoals geraffineerde zonnebloemolie.
- Gebruik geen extra vergine olijfolie, aangezien dergelijke olie de keramische coating kan beschadigen.

Algemeen

Grillgoed licht in plaats van donker of bruin grillen, verbrande resten verwijderen. Gril voedingsmiddelen die zetmeel bevatten, met name graan- en aardappelproducten niet te lang (om te voorkomen dat er acrylamide vrijkomt).

Eerst het grillgoed op de onderplaat leggen en de platen met keukenpapier afvegen voordat u er opnieuw grillgoed oplegt. Niet met scherpe voorwerpen bekrassen! Kleine, geschikte schalen (niet

in de leveringsomvang inbegrepen) onder de vetafvoer plaatsen. Grillgoed uit de diepvries moet volledig ontdooid en droog zijn. Vlees en vis pas na het grillen zouten.

Contactgrillen

De platen liggen direct op het grillgoed. Bijzonder geschikt voor het grillen van sjasliëk, koteletten en buikstuk van het varken.

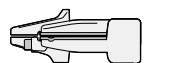

Partygrillen of warmhouden

Grillen: het goed moet worden omgekeerd. Wordt er aluminiumfolie gebruikt, dan bovenaan licht invetten.

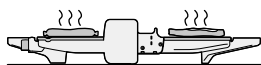

Warmhouden: alleen bij pos. 1-2 .

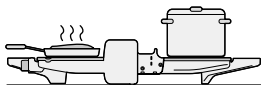

Gratineren

De bovenste plaat mag de levensmiddelen niet raken. **Toast mag niet worden voorgeroosterd.**

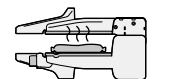

Reiniging en verzorging

⚠ Gevaar voor elektrische schok!

Het apparaat of het aansluitsnoer niet in water dompelen en niet in de vaatwasser doen. Gebruik geen stoomreiniger. Reinig het apparaat niet met een oven-/grillspray.

- Stekker uit het stopcontact halen.
- Platen verwijderen, ze zijn afwasmachinebestendig. Met de hand kunnen ze beter worden gereinigd zolang ze nog lauw zijn.

- Behuizing uitsluitend reinigen met een vochtige doek. Geen scherpe of schurende reinigingsmiddelen gebruiken.

Technische gegevens

Elektrische aansluiting	220-240 V~ 50/60 Hz
Vermogen	2000 W
Apparaathoogte	133 mm
Apparaatbreedte	399 mm
Apparaatdiepte	325 mm

Afval



Gooi verpakkingsmateriaal op een milieuvriendelijke manier weg. Dit apparaat is gekenmerkt in overeenstemming met de Europese richtlijn 2012/19/EU betreffende afgedankte elektrische en elektronische apparatuur (waste electrical and electronic equipment – WEEE). De richtlijn geeft het kader aan voor de in de EU geldige terugneming en verwerking van oude apparaten. Raadpleeg uw gespecialiseerde handelaar voor de geldende voorschriften inzake afvalverwijdering.

Garantie

Voor dit apparaat gelden de garantievoorwaarden die worden uitgegeven door de vertegenwoordiging van ons bedrijf in het land van aankoop. De leverancier, bij wie u het apparaat heeft gekocht, geeft u hierover graag meer informatie. Om aanspraak te maken op de garantie heeft u altijd uw aankoopbewijs nodig.

Wijzigingen voorbehouden.

Bestemmelsesmæssig brug

Dette apparat er kun beregnet til anvendelse i private husholdninger og i hjemmet.

Apparatet må kun anvendes indendørs ved stuetemperatur og maks. 2000 m over havets overflade.

Vigtige sikkerhedshenvisninger

Læs brugsanvisningen grundigt, følg den, og opbevar den på et sikkert sted! Ved overdragelse af apparatet skal denne vejledning vedlægges.

Dette apparat kan bruges af børn, fra de er fyldt 8 år, samt af personer med reducerede fysiske, sensoriske eller mentale evner eller manglende erfaring og/eller viden, hvis de er under opsyn eller er blevet instrueret i sikker brug af apparatet og har forstået de farer, der kan være forbundet med brugen af apparatet. Apparatet og tilslutningsledningen skal være utilgængelige for børn under 8 år, og de må ikke betjene apparatet. Apparatet er ikke legetøj for børn. Rengøring og brugervedligeholdelse må ikke foretages af børn, medmindre de er fyldt 8 år eller ældre og er under opsyn.

Fare for elektrisk stød!

- Apparatet må kun tilsluttes et elnet med vekselstrøm via en stikdåse med jord, der er installeret forskriftsmæssigt. Kontrollér, om jordledningssystemet for den elektriske husinstallation er installeret forskriftsmæssigt.
- Apparatet må kun tilsluttes og bruges iht. angivelserne på typeskiltet.
- Apparatet er udstyret med et EU-Schukostik (sikkerhedsstik). For at sikre korrekt jordforbindelse i stikkontakter i Danmark skal apparatet tilsluttes med en egnet stikadapter. Denne adapter (tilladt til maks. 13 ampere) kan bestilles via kundeservice (reservedel nr. 00623333).
- Brug kun apparatet, hvis netledningen og apparatet er uden skader.
- Reparationer på apparatet som f.eks. udskiftning af en beskadiget tilslutningsledning må kun foretages af vores kundeservice for at undgå fare.
- Apparatet eller netkablet må aldrig neddyppes i vand eller sættes i opvaskemaskinen.
- Netkablet må ikke komme i kontakt med varme dele eller trækkes over skarpe kanter.
- Træk straks stikket ud af stikkontakten eller slå netspændingen fra i tilfælde af fejl.

Brandfare!

- Apparatet må aldrig tilsluttes eller anvendes med timere eller fjernbetjente stikdåser.
- Træk stikket ud af stikkontakten efter hver brug, før rengøring, før rummet forlades eller i tilfælde af fejl.
- Apparatet skal altid være under opsyn, når det anvendes!

Fare for kvælning!

Lad ikke børn lege med emballagemateriale.

Fare for tilskadekomst!

Forkert anvendelse af apparatet kan medføre skader.

Fare for forbrænding!



Når apparatet er i brug, kan temperaturen på den berørbare overflade være meget høj. Tag kun fat i grebet, og transportér først apparatet, når det er afkølet!

Tillykke med købet af dit nye apparat fra firmaet Bosch. Flere informationer om vores produkter findes på vores internetside.

Før første brug

Skyl pladerne, tør dem af, og smør den øverste side.

Udtagning og isætning af pladerne

Billede 1

Når pladerne isættes, skal man sørge for, at snipperne på højre og venstre side sidder rigtigt fast i hængslerne, og at pladelåsen er låst.

Brug

Når apparatet bruges første gang, kan der forekomme en svag lugt og lidt røg i de første par minutter. Dette er ikke nogen fejl og udgør ikke nogen fare. Skulle dette fænomen forekomme, åbnes et vindue og rummet udluftes, indtil der ikke længere er nogen røg eller lugt i rummet.

Grillen må ikke benyttes uden plader! Luk grillen, og brug drejeknappen til at indstille den position, som er angivet i grill-kompasset. Kontrollampen lyser. Den slukker, så snart den rigtige temperatur er nået.

Tips:

- Brug kun en lille mængde olie til at smøre grillpladerne.
- Opvarm ikke grillpladerne for længe uden at lægge fødevarer på dem.
- Vi anbefaler olie med et højt rygepunkt, f.eks. raffineret solsikkeolie.
- Der bør ikke bruges ekstra jomfruolivenolie, da den kan ødelægge den keramiske belægning.

Generelt

De grillstegte fødevarer bør have en lys farve. De må ikke være for mørke eller brune. Fjern svedne rester. Stivelsesholdige fødevarer, især korn- og kartoffelprodukter, må ikke grillsteges alt for meget (akrylamidfattig tilberedning).

Læg først fødevarer på den nederste plade. Tør pladerne af med køkkenrulle, før nye fødevarer lægges på. Pladerne må ikke ridses med skarpe genstande! Stil små egnede skåle (ikke inkluderet i leveringsomfanget) under fedtafløbene. Frosne fødevarer skal være tøet helt op og tørret godt af, før de lægges på grillen. Kom først salt på kød og fisk efter grillningen.

Kontaktgrillning

Pladerne ligger direkte på fødevarerne. Især egnet til at grille f.eks. sjaslik, koteletter og flæsk.

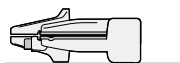

Partygrillning eller varmholdning

Grillning: Fødevarerne skal vendes. Hvis der benyttes alufolie, så smør den øverste side en smule.

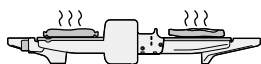

Varmholdning: Kun ved pos. 1-2.

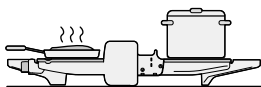

Gratinering

Den øverste plade må ikke berøre fødevarerne. **Toast skal ikke forristes.**

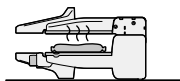

Rengøring og pleje

⚠ Fare for elektrisk stød!

Apparatet eller netkablet må aldrig dyppes ned i vand eller kommes i opvaskemaskine! Anvend ikke nogen damprenser. Må ikke rengøres med ovn-/grillspray.

- Træk netstikket ud.
- Tag pladerne ud, de kan tåle opvaskemaskine. Hvis pladerne rengøres i hånden, skal de helst rengøres, mens de stadig er lunke.
- Tør kun huset af med en fugtig klud. Der må ikke anvendes stærke eller skurende rengøringsmidler.

Tekniske data

Elektrisk tilslutning	220-240 V~ 50/60 Hz
Effekt	2000 W
Apparatets højde	133 mm
Apparatets bredde	399 mm
Apparatets dybde	325 mm

Bortskaffelse



Emballagen skal bortskaffes på miljøvenlig vis. Dette apparat er klassificeret iht. det europæiske direktiv 2012/19/EU om affald af elektrisk- og elektronisk udstyr (waste electrical and electronic equipment – WEEE). Dette direktiv angiver rammerne for indlevering og recycling af kasserede apparater gældende for hele EU. Du kan få nærmere informationer om aktuelle muligheder for bortskaffelse i faghandlen.

Reklamationsret

På dette apparat yder Bosch 2 års reklamationsret. Købsnota skal altid vedlægges ved indsendelse til reparation, hvis denne ønskes udført indenfor retten til reklamation. Medfølger købsnota ikke, vil reparationen altid blive udført mod beregning.

Indsendelse til reparation

Skulle Deres Bosch apparat gå i stykker, kan det indsendes til vort serviceværksted: BSH Hvidevarer A/S, Telegrafvej 4, 2750 Ballerup, tlf. 44 89 88 10.

Ret til ændringer forbeholdes.

Korrekt bruk

Dette apparatet er bare ment for bruk i private husholdninger. Apparatet skal kun brukes innendørs ved romtemperatur, og ikke høyere enn 2000 meter over havet.

Viktige sikkerhetsanvisninger

Vennligst les nøye igjennom bruksanvisningen og rett deg etter den. Den må oppbevares omhyggelig! Dersom apparatet blir levert videre, må denne veiledningen vedlegges.

Dette apparatet kan brukes av barn fra og med 8 år og av personer med redusert fysiske, sensoriske eller mentale evner eller mangel på erfaring og/eller kunnskap, dersom de er under tilsyn eller har fått opplæring i sikker bruk av apparatet og dessuten har forstått farene som kan resultere av feil bruk. Barn under 8 år må ikke bruke apparatet og må holdes borte fra tilkopplingsledningen. De må ikke få lov å betjene apparatet. Barn må ikke leke med apparatet. Rengjøring og brukervedlikehold må ikke utføres av barn med mindre de er minst 8 år gamle og under oppsyn.

Fare for elektrisk støt!

- Maskinen skal bare kobles til via en forskriftsmessig montert stikkontakt med jording til et strømnnett med vekselstrøm. Kontroller at systemet for husets beskyttelsesleder er forskriftsmessig installert.
- Apparatet må kun tilkobles og brukes i henhold til angivelsene på typeskiltet.
- Må kun benyttes når ledningen og apparatet ikke viser tegn på skade.
- Reparasjoner på apparatet, f.eks. utskifting av skadet tilkoblingsledning, må kun foretas av vår kundeservice, for å unngå at det oppstår farer.
- Maskinen og strømkabelen må aldri senkes ned i vann eller vaske den i oppvaskmaskin.
- La aldri strømkabelen komme i berøring med varme deler, og trekk den aldri over skarpe kanter.
- Trekk i tilfelle feil straks ut nettstøpselet eller slå av nettspenningen.

Brannfare!

- Apparatet må aldri kobles til og brukes med tidsbrytere eller stikkontakter med fjernkontroll.
- Trekk støpselet ut av stikkontakten etter hver bruk, før rengjøring, hvis du forlater rommet og hvis det oppstår feil.
- Hold alltid tilsyn med apparatet når det er i bruk!

no

Fare for kvelning!

Barn må ikke få leke med emballasjen.

Fare for personskader!

Feil bruk av apparatet kan føre til personskader.

Fare for forbrenninger!



Under driften av apparatet kan temperaturen på overflatene som berøres bli meget høy. Tag kun fat i grebet, transportér det først, når det er afkølet!

Gratulerer med ditt nye Bosch-produkt. Mer informasjon om våre produkter finner du på vår internettside.

Før første gangs bruk

Skyll og tørk platene, og smør dem inn med litt fett øverst.

Ta ut og sette inn plater

Bilde 1

Under innsettingen må du passe på at laskene på venstre og høyre side stikker inn i hengslene, og at platelåsen er stengt.

Bruk

Når apparatet brukes første gang, kan det oppstå litt vond lukt og litt røyk i løpet av de første minuttene det er i bruk. Dette er ikke farlig, og det betyr ikke at det er feil på produktet. I et slikt tilfelle må du åpne vinduet og luften ut rommet til det ikke lenger finnes røyk eller vond lukt.

Må ikke brukes uten plater!

Lukk apparatet og still inn den posisjonen som er angitt i grillkompasset med dreiebryteren. Kontrollampen lyser. Den slukkes så snart korrekt temperatur er nådd.

Tips:

- Bruk bare en liten mengde olje for å smøre grillplatene med olje.
- Ikke varm grillplatene for lenge opp uten å legge matvarer på dem.
- Vi anbefaler å bruke olje med høyt røykpunkt, f.eks. raffinert solsikkeolje.

- Nativ olivenolje extra virgin bør ikke brukes, da det kan ødelegge keramikkbelegget.

Generelt

Grill maten lyst i stedet for mørkt eller brunt. Fjern brente rester. Matvarer som inneholder stivelse, særlig korn- og potetprodukter, må ikke grilles for mørkt (tilberedning med lav akrylamid).

Legg først maten på underplaten. Før du legger nye ting på grillen, må du tørke av platene med litt kjøkkenpapir. Ikke lag riper med gjenstander som har skarpe kanter! Sett små, egnede skåler (ikke inkludert i leveransen) under fettavløpene. Dypfryst grillmat må være helt opptint og tørr. Kjøtt og fisk må først saltes etter at de er grillet.

Grilling med kontaktgrill

Platene ligger rett på grillmaten. Spesielt egnet til grilling av grillspyd, koteletter og svinebuk.

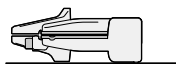

Grillfest eller å holde mat varm

Grilling: Grillmaten må snus. Hvis det brukes aluminiumsfolie, må det smøres inn med litt fett øverst.



Varmholding: Kun i pos. 1-2.

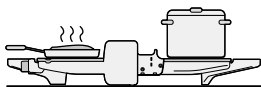

Gratinerer

Den øverste platen må ikke berøre matvarene. **Toast skal ikke ristes på forhånd.**

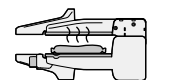

Rengjøring og pleie

⚠ Fare for elektrisk støt!

Apparatet og strømkabelen må aldri dyppes ned i vann eller vaskes i oppvaskmaskin! Ikke bruk damprenser. Rengjør ikke med stekeovn-/grillspray.

- Trekk ut støpselet.
- Ta ut platene. De kan rengjøres i oppvaskmaskin. Det er lettest å rengjøre dem manuelt så lenge de fortsatt er litt varme.
- Huset må kun tørkes av med en fuktig klut. Ikke bruk sterke eller skurende rengjøringsmidler.

Tekniske data

Elektrisk tilkobling	220-240 V~ 50/60 Hz
Effekt	2000 W
Apparatets høyde	133 mm
Apparatbredde	399 mm
Apparatets dybde	325 mm

Avfallshåndtering



Vennligst kast innpakkingsmaterialet på en miljø- og forskriftsmessig måte. Dette apparatet er klassifisert i henhold til det europeiske direktivet 2012/19/EU om avhending av elektrisk- og elektronisk utstyr (waste electrical and electronic equipment – WEEE). Direktivet angir rammene for innlevering og gjenvinning av innbytteprodukter. Faghandelen kan gi opplysninger om aktuelle avfallsmottak.

Garanti

For dette apparatet gjelder de garantibetingelser som er oppgitt av vår representant i de respektive land. Detaljer om disse garantibetingelsene får du ved å henvende deg til elektrohandelen der du har kjøpt apparatet. Ved krav i forbindelse med garantiytelser, er det i alle fall nødvendig å legge fram kvittering for kjøpet av apparatet.

Det tas forbehold om endringer.

Användning för avsett ändamål

Enheten är bara avsedd för normalt hemmabruk.

Apparaten får bara användas inomhus vid rumstemperatur och inte på högre höjd än 2000 m över havsytan.

Viktiga säkerhetsanvisningar

Läs igenom bruksanvisningen noggrant, följ den och spara den! Bifoga de här instruktionerna om du överlåter apparaten till någon annan.

Denna apparat får användas av barn från 8 år och äldre och av personer med begränsad fysisk, sensorisk eller mental förmåga eller brist på erfarenhet och/eller kunskap, om de står under uppsikt eller om de har undervisats om säker användning av apparaten och har förstått riskerna med användningen. Håll barn under 8 år borta från apparaten och nätkabeln och låt dem inte använda apparaten. Låt inte barn leka med apparaten. Rengöring och användarunderhåll får inte utföras av barn om de inte är minst 8 år gamla och står under uppsikt.

Risk för elektrisk stöt!

- Maskinen får bara anslutas till ett växelströmsnät via ett enligt gällande bestämmelser installerat jordat eluttag. Förvissa dig om att skyddsledarsystemet i husets elektriska installation är installerat enligt gällande bestämmelser.
- Apparaten får bara anslutas och användas enligt uppgifterna på typskylten.
- Använd den bara om nätkabeln och apparaten är oskadade.
- Reparation av apparaten, t.ex. om nätkabeln har skadats och måste bytas, får bara utföras av vår kundtjänst för att undvika risker.
- Apparaten eller nätkabeln får aldrig doppas i vatten eller diskas i diskmaskin.
- Låt aldrig nätkabeln komma i kontakt med varma delar eller skarpa kanter.
- Vid fel skall nätstickkontakten omedelbart dras ut eller så skall nätspänningen slås ifrån.

Brandrisk!

- Apparaten får aldrig anslutas till och användas via tidur eller fjärrstyrda uttag.
- Ta ut stickkontakten efter varje användning, före rengöring, innan du lämnar utrymmet eller om ett fel uppkommer.
- Ha alltid apparaten under tillsyn när den är igång!

Risk för kvävning!

Låt inte barn leka med förpackningsmaterialet.

Risk för personskador!

Felaktig användning av apparaten kan orsaka skador.

Brännskaderisk!



När produkten används kan nåbara utsidor bli mycket heta. Ta alltid grillen bara i handtaget och låt grillen svalna innan den flyttas! Håll grillen enbart i handtaget och transportera den inte förrän den har svalnat!

Vi gratulerar dig till ditt köp av en ny apparat från Bosch. Mer information om våra produkter finns på vår Internet-sida.

Före första användningen

Skölj plattorna, torka dem och fetta in dem lätt på ovansidan.

Uttagning och insättning av plattorna

Bild 1

Se vid insättningen noga till att flikarna på vänster och höger sida sticks in i gångjärnen och att plattorna blir ordentligt låsta.

Användning

När du använder apparaten första gången kan en viss lukt och litet rök förekomma under de första minuterna av användningen. Det är inte farligt och tyder inte på något funktionsfel hos apparaten. Öppna i så fall ett fönster och vädra tills lukten eller röken har försvunnit.

Använd inte apparaten utan plattor!

Stäng apparaten och ställ med vridreglaget in det läge som anges i grillkompassen.

Kontrolllampan tänds. Den släcks när rätt temperatur har uppnåtts.

Tips:

- Använd bara en liten mängd olja för att smörja grillplattorna.
- Värm inte upp grillplattorna för länge utan att lägga matvaror på dem.
- Vi rekommenderar olja med hög rökpunkt, t.ex. raffinerad solrosfröolja.

- Du bör inte använda extra jungfruolja eftersom den kan förstöra keramikbeläggningen.

Allmänt

Grilla matvarorna ljust istället för mörkt eller brunt. Ta bort brända rester. Grilla inte matvaror som innehåller stärkelse för intensivt, särskilt inte spannmåls- och potatisprodukter (akrylamidsnål tillagning).

Lägg först på underplattan. Torka av plattorna med hushållspapper innan du lägger på nytt grillgods. Använd inga vassa föremål som kan repa plattorna! Ställ små lämpliga skålar (ingår inte i leveransen) under fettutloppen. Om grillgodset har varit djupfryst måste det vara fullständigt tinat och torrt. Salta inte på kött och fisk förrän efter grillningen.

Kontaktgrillning

Plattorna ligger an direkt mot grillgodset. Lämpar sig speciellt för grillning av sjasjlik, kotletter och sidfläsk.



Partygrillning eller varmhållning

Grillning: Du måste vända matvarorna. Om du använder aluminiumfolie bör du fetta in den lätt upptill.

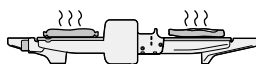

Varmhållning: Bara i läge 1-2.

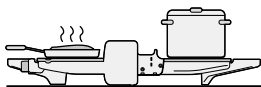

Gratinerering

Den övre plattan får inte vidröra matvarorna. **Rosta inte brödet i förväg.**

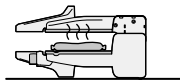

Rengöring och skötsel

⚠ Risk för elektrisk stöt!

Sänk aldrig ned apparaten eller nätkabeln i vatten och maskindiska dem inte. Använd aldrig ångrengöring. Rengör inte med ugn- eller grillspray.

- Ta ut stickkontakten.
- Ta ut plattorna. De går att maskindiska. Men det går lättare att rengöra dem för hand, medan de ännu är ljumma.
- Höljet ska bara torkas av med en fuktig trasa. Använd inga starka eller repande rengöringsmedel.

Tekniska data

Elanslutning	220-240 V~ 50/60 Hz
Effekt	2000 W
Apparathöjd	133 mm
Apparätbredd	399 mm
Apparättdjup	325 mm

Avfallshantering



Kassera förpackningen på ett miljövänligt sätt. Denna enhet är märkt i enlighet med det europeiska direktivet 2012/19/EU om avfall som utgörs av eller innehåller elektroniska produkter (waste electrical and electronic equipment – WEEE). Direktivet anger ramarna för inom EU giltigt återtagande och korrekt återvinning av uttjänta enheter. Kontakta din fackhandel om du vill ha ytterligare information.

Konsumentbestämmelser

I Sverige gäller av EHL antagna konsumentbestämmelser. Den fullständiga texten finns hos din handlare. Spar kvittot.

Rätt till ändringar förbehålls.

Määräksenmukainen käyttö

Tämä laite on tarkoitettu käytettäväksi yksityisessä kotitaloudessa ja kodinomaisessa ympäristössä.

Käytä laitetta vain sisätiloissa huoneenlämmössä ja enint. 2000 metrin korkeudessa merenpinnan yläpuolella.

Tärkeitä turvallisuusohjeita

Lue käyttöohje tarkkaan, noudata siinä olevia ohjeita ja säilytä se huolellisesti! Kun annat laitteen toiselle henkilölle, anna mukana myös tämä käyttöohje.

Kahdeksanvuotiaat ja sitä vanhemmat lapset ja fyysisiltä, sensorisilta tai henkisiltä valmiuksiltaan rajoitteiset taikka kokemattomat ja/tai taitamattomat henkilöt voivat käyttää tätä laitetta, jos heidän turvallisuudestaan vastaava henkilö valvoo heitä tai on perehdyttänyt heidät laitteen turvalliseen käyttöön ja käytöstä aiheutuviin vaaroihin. Alle 8-vuotiaat lapset on pidettävä loitolla laitteesta ja virtajohdosta eivätkä he saa käyttää laitetta. Lapset eivät saa leikkiä laitteella. Lapset eivät saa puhdistaa laitetta tai tehdä sille mitään huoltotöitä, paitsi jos he ovat vähintään 8-vuotiaita ja aikuisen valvonnassa.

Sähköiskun vaara!

- Laitteen saa liittää vain määräysten mukaisesti asennetun, maadoitetun pistorasian kautta vaihtovirtaverkkoon. Varmista, että talon suojamaadoitusjärjestelmä on asennettu määräysten mukaisesti.
- Liitä laite ainoastaan tyyppikilvessä olevien ohjeiden mukaiseen sähköverkkoon.
- Käytä laitetta vain, kun liitäntäjohto ja laite ovat moitteettomassa kunnossa.
- Laitteen saa turvallisuussyistä korjata, esim. vaihtaa vioittuneen liitäntäjohton, vain valtuutettu huoltoliike.
- Älä koskaan upota laitetta tai virtajohtoa veteen tai laita laitetta astianpesukoneeseen.
- Verkkojohto ei saa joutua kosketuksiin kuumien osien kanssa eikä sitä saa vetää terävien reunojen yli.
- Vikatapauksissa vedä verkkopistoke heti ulos pistorasiasta tai katkaise verkkojännite.

Palovaara!

- Älä koskaan liitä laitetta ajastimiin tai kaukosäädettäviin pistorasioihin ja käytä sitä niiden kautta.

- Irrota pistotulppa pistorasiasta aina käytön jälkeen, ennen laitteen puhdistamista, kun poistut huoneesta tai kun laitteeseen tulee vika.
- Valvo laitetta aina käytön aikana!

⚠️ Tukehtumisvaara!

Älä anna lasten leikkiä pakkausmateriaalilla.

⚠️ Loukkaantumiswaara!

Laitteen virheellinen käyttö voi aiheuttaa loukkaantumisia.

⚠️ Palovamman vaara!



Käytön aikana laitteen kosketeltavien osien pintalämpötila voi olla hyvin korkea. Tartu vain kahvaan, anna laitteen jäähtyä ennen sen siirtämistä!

Onneksi olkoon, valintasi on Bosch.
Lisätietoja tuotteistamme löydät internet-sivuiltamme.

Ennen ensimmäistä käyttöä

Pese levyt, kuivaa ja rasvaa hieman niiden yläpintaa.

Levyjen irrottaminen ja kiinnittäminen

Kuva 1

Varmista kiinnitettäessä, että kiinnikkeet ovat vasemman- ja oikeanpuoleisissa saranoissa ja että levyjen lukko on kiinni.

Käyttö

Ensimmäisen käytön ensimmäisen muutaman minuutin aikana voi esiintyä hieman hajua ja vähän savua. Tämä ei ole vaarallista eikä ole merkki tuotteen toimintahäiriöstä. Avaa tässä tapauksessa ikkuna ja tuuleta huonetta, kunnes savu tai haju on poissa.

Ei saa käyttää ilman levyjä!

Sulje laite ja aseta kierrettävä valitsin siihen asentoon, joka on ilmoitettu grillikompassissa. Merkkivalo palaa. Se sammuu, kun oikea lämpötila on saavutettu.

Vinkkejä:

- Käytä grillipannujen rasvaamiseen vain vähän öljyä.
- Älä kuumenna grillipannuja liian pitkään ilman elintarvikkeita.

- Suosittelemme öljyä, jolla on korkea savuamispiste, esim. jalostettua auringonkukkaöljyä.
- Ekstra-neitsytoliiviöljyä ei saa käyttää, koska se voi pilata keraamisen pinnon.

Yleistä

Grillaa grillattavat ainekset vain vaaleiksi, ei tummiksi tai ruskeiksi, ja poista palaneet jäänteet. Älä paahda tärkkelyspitoisia elintarvikkeita, etenkin peruna- ja viljatuotteita, liian voimakkaassa lämmössä (akryyliamideja muodostuu vähemmän).

Pane ainekset ensin alalevylle, ja pyyhi levyt puhtaaksi talouspaperilla ennen uusien grillattavien asettamista. Älä käytä puhdistamiseen teräviä esineitä – ne naarmuttavat pintaa! Aseta rasvan ulostuloaukkojen alapuolelle sopivat pienet kulhot (eivät kuulu toimitukseen). Varmista ennen grillaaamista, että pakasteet ovat täysin sulaneet ja kuivat. Lisää suola lihaan ja kalaan vasta grillaaamisen jälkeen.

Parilagrillaus

Levyt koskettavat suoraan grillattaviin aineksiin. Soveltuu erittäin hyvin saslikkivartaiden, kyljysten ja porsaankylien grillaukseen.



Partygrillaus tai lämpimänäpito

Grillaus: Grillattavat pitää kääntää. Jos käytät alumiinifoliota, rasvaa hieman sen yläpintaa.



Lämpimänäpito: Vain asennossa 1-2.

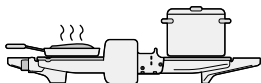

Kuorruttaminen:

Ylälevy ei saa koskettaa elintarvikkeita.
Paahতোleipää ei saa esipaahattaa.

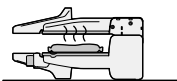

Puhdistus ja hoito

⚠ Sähköiskun vaara!

Älä koskaan upota laitetta tai verkkojohtoa veteen tai pese sitä astianpesukoneessa!

Älä käytä höyrypuhdistinta. Älä puhdista uunin/grillin puhdistussumutteilla.

- Irrota pistoke pistorasiasta.
- Poista levyt. Voit pestä ne astianpesukoneessa. Jos peset levyt käsin, puhdistus on helpompaa, kun levyt ovat vielä vähän lämpimiä.
- Pyyhi runko vain kostealla liinalla. Älä käytä voimakkaita tai hankaavia puhdistusaineita.

Tekniset tiedot

Sähköliitäntä	220-240 V~ 50/60 Hz
Teho	2000 W
Laitteen korkeus	133 mm
Laitteen leveys	399 mm
Laitteen syvyys	325 mm

Jätehuolto



Hävitä pakkaus ympäristöystävällisesti. Tämän laitteen merkintä perustuu käytettyjä sähkö- ja elektroniikkalaitteita (waste electrical and electronic equipment – WEEE) koskevaan direktiiviin 2012/19/EU. Tämä direktiivi määrittää käytettyjen laitteiden palautus- ja kierrätys-säännökset koko EU:n alueella. Tietoja oikeasta jätehuollosta saa myyjältä tai kunnalliselta jäteneuvojalta.

Takuu

Tälle laitteelle ovat voimassa maahantuojan myöntämät takuehdot. Täydelliset takuehdot saat myyntiliikkeeltä, josta olet ostanut laitteen. Takuutapauksessa on näytettävä ostokuitti.

Oikeus muutoksiin pidätetään.

Uso conforme a lo prescrito

Este aparato ha sido diseñado exclusivamente para uso doméstico. Utilizar el aparato solo en recintos interiores y a temperatura ambiente y no utilizarlo por encima de los 2000 m sobre el nivel del mar.

Indicaciones de seguridad importantes

Leer detenidamente las instrucciones de uso del aparato y guardarlas para una posible consulta posterior. No olvide adjuntar estas instrucciones si entrega el aparato a otra persona.

Estos aparatos solo podrán ser usados por niños mayores de 8 años o personas cuyas facultades físicas, sensoriales o mentales estén mermadas o cuya falta de conocimientos o de experiencia les impida hacer un uso seguro de los mismos, en caso de que cuenten con la supervisión de una persona responsable de su seguridad o hayan sido instruidos previamente en su uso y hayan comprendido los peligros que pueden derivarse del mismo. Los niños menores de 8 años deben mantenerse alejados del aparato y del cable de conexión y no deben manejar el aparato. Impedir que los niños jueguen con el aparato. La limpieza y el mantenimiento a cargo del usuario no deben ser realizados por niños, a menos que sean mayores de 8 años y estén bajo la supervisión de un adulto.

¡Peligro de descarga eléctrica!

- El aparato solo puede conectarse a una fuente de alimentación con corriente alterna mediante un enchufe reglamentario con puesta a tierra. Asegúrese de que el terminal de tierra protector de la instalación doméstica esté instalado de acuerdo con las normas vigentes.
- Conectar y usar el aparato únicamente de acuerdo con las indicaciones especificadas en la placa de características del modelo.
- No utilizar el aparato en caso de que el cable de conexión o el propio aparato presenten daños visibles.
- Para evitar riesgos, el aparato solo debe ser reparado (p. ej., cambio de un cable de alimentación dañado) por nuestro servicio de asistencia técnica.
- No sumergir el aparato o el cable de red en agua o colocarlo en el lavavajillas.
- Evitar que el cable de conexión del aparato entre en contacto con piezas calientes y cantos afilados.
- En caso de errores, desenchufar inmediatamente o desconectar la tensión de alimentación.

¡Peligro de incendio!

- Nunca conectar y utilizar el aparato en tomas de corriente con mando a distancia o en relojes programadores.
- Desconectar el aparato de la red eléctrica tras cada uso, antes de limpiarlo, al abandonar la habitación o en caso de avería.
- ¡Vigilar siempre el aparato mientras esté funcionando!

¡Peligro de asfixia!

No permita que los niños jueguen con el embalaje.

¡Peligro de lesiones!

Un uso erróneo del aparato puede causar lesiones.

¡Peligro de quemaduras!



Las superficies con las que se puede entrar en contacto pueden alcanzar temperaturas muy altas durante el funcionamiento del aparato. ¡Sujetar el grill sólo por el asa!
¡Transportarlo sólo una vez que se haya enfriado!

Enhorabuena por la compra de su nuevo aparato de la casa Bosch. En nuestra página web encontrará más información sobre nuestros productos.

Antes de usar el aparato por primera vez

Lavar las placas, secarlas y engrasarlas ligeramente en su parte superior.

Retirar las placas y colocarlas en el grill

Figura 1

Al colocar las placas en el grill, prestar atención a que las lengüetas a la izquierda y derecha encajen en las bisagras correspondientes y el cierre de las placas esté echado.

Uso

Cuando se utiliza por primera vez, es posible que aparezca un olor leve y un poco de humo durante los primeros minutos. Esto no supone una amenaza ni es síntoma de un fallo de funcionamiento de este producto. En tal caso, abrir la ventana y ventilar la habitación hasta que desaparezca el humo o el olor.

¡No utilizar nunca el grill sin las placas colocadas!

Cerrar el aparato y ajustar con el mando selector la posición correspondiente en el cuadro de orientación. El piloto de control se enciende y se apaga en cuanto se alcanza la temperatura ajustada.

Consejos:

- Aplique una pequeña cantidad de aceite para engrasar las planchas.
- No caliente las planchas durante mucho tiempo si no hay comida sobre ellas.
- Recomendamos utilizar aceite con un punto de humo alto, como el aceite de girasol refinado.
- No utilice aceite de oliva virgen extra, dado que podría dañar el revestimiento cerámico.

Observaciones generales

Preparar los alimentos en la barbacoa o el grill hasta que alcancen un color claro, evitando que lleguen a adquirir un color oscuro o marrón. ¡Retirar los restos de alimentos quemados!

No tostar con excesiva intensidad los alimentos ricos en almidón, en particular cereales y patatas (un tostado excesivo genera acrilamidas).

Colocar el alimento primero sobre la placa inferior. Limpiar la placa después de cada uso con papel de cocina, antes de volver a colocar alimentos sobre la misma. ¡No limpiar ni rascar con objetos puntiagudos! Colocar bandejas pequeñas debajo de las bocas de evacuación de la grasa (no incluidas en el suministro). En caso de preparar alimentos congelados, descongelarlos completamente y secarlos antes de colocarlos en el grill. Sazonar el pescado y la carne después de asarla al grill.

Asado por contacto directo con las placas

Las placas están en contacto directo con el alimento. Ideal para preparar brochetas, chuletas y panceta.

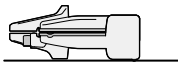

Asar o conservar caliente

Asar: Hay que dar la vuelta a los alimentos. En caso de utilizar papel de aluminio, engrasarlo ligeramente por arriba.

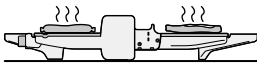

Conservar caliente: Solo en las posiciones 1-2.

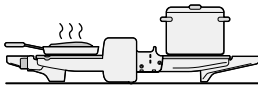

Gratinar

La placa superior no debe entrar en contacto con el alimento. **¡No tostar previamente las tostadas!**

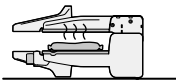

Limpieza y cuidado

⚠ ¡Peligro de descarga eléctrica!

No sumergir nunca el aparato o el cable de conexión en agua ni introducirlos en el lavavajillas. No utilizar limpiadoras de vapor. No limpiar el grill con aerosoles especiales para hornos/parrillas.

- Desconectar el aparato de la red eléctrica.
- Retirar las placas del aparato y lavarlas en el lavavajillas. En caso de lavarlas a mano, las placas deberán estar aún templadas, a fin de eliminar los restos de alimento con más facilidad y rapidez.
- Limpiar el cuerpo del aparato con un paño húmedo. No utilizar productos de limpieza agresivos ni abrasivos.

Características técnicas

Conexión eléctrica	220-240 V~ 50/60 Hz
Potencia	2000 W
Altura del aparato	133 mm
Anchura del aparato	399 mm
Profundidad del aparato	325 mm

Eliminación



Elimine el embalaje respetando el medio ambiente. Este aparato está marcado con el símbolo de cumplimiento con la Directiva Europea 2012/19/UE relativa a los aparatos eléctricos y electrónicos usados (Residuos de aparatos eléctricos y electrónicos RAEE). La directiva proporciona el marco general válido en todo el ámbito de la Unión Europea para la retirada y la reutilización de los residuos de los aparatos eléctricos y electrónicos. Infórmese sobre las vías de eliminación actuales en su distribuidor.

Garantía

Bosch se compromete a reparar o reponer de forma gratuita durante un período de 24 meses, a partir de la fecha de compra por el usuario final, las piezas cuyo defecto o falta de funcionamiento obedezca a causas de fabricación, así como la mano de obra necesaria para su reparación, siempre y cuando el aparato sea llevado por el usuario al taller del Servicio Técnico Autorizado por Bosch.

En el caso de que el usuario solicitara la visita del Técnico Autorizado a su domicilio para la reparación del aparato, estará obligado el usuario a pagar los gastos del desplazamiento.

Esta garantía no incluye: lámparas, cristales, plásticos, ni piezas estéticas, reclamadas después del primer uso, ni averías producidas por causas ajenas a la fabricación o por uso no doméstico. Igualmente no están amparadas por esta garantía las averías o falta de funcionamiento producidas por causas no imputables al aparato (manejo inadecuado del mismo, limpiezas, voltajes e instalación incorrecta) o falta de seguimiento de las instrucciones de funcionamiento y mantenimiento que para cada aparato se incluyen en el folleto de instrucciones.

Para la efectividad de esta garantía es imprescindible acreditar por parte del usuario y ante el Servicio Autorizado de Bosch, la fecha de adquisición mediante la correspondiente FACTURA DE COMPRA que el usuario acompañará con el aparato cuando ante la eventualidad de una avería lo tenga que llevar al Taller Autorizado.

La intervención en el aparato por personal ajeno al Servicio Técnico Autorizado por Bosch, significa la pérdida de garantía. **GUARDE POR TANTO LA FACTURA DE COMPRA.**

Todos nuestros técnicos van provistos del correspondiente carnet avalado por ANFEL (Asociación Nacional de Fabricantes de Electrodomésticos) que le acredita como Servicio Autorizado de Bosch.

Reservado el derecho a cambios y modificaciones sin previo aviso.

Utilização correta

Este aparelho destina-se exclusivamente a uso privado e doméstico.

Utilize o aparelho apenas em espaços interiores à temperatura ambiente e até 2000 m acima do nível do mar.

Indicações de segurança importantes

Ler atentamente as instruções, proceder em conformidade e guardá-las! Se o aparelho mudar de proprietário, estas instruções devem acompanhá-lo.

Este aparelho pode ser usado por crianças com idade igual ou superior a 8 anos e por pessoas com limitações físicas, sensoriais ou mentais ou com pouca experiência e/ou conhecimentos, se estiverem sob vigilância ou tiverem sido instruídas acerca da utilização segura do aparelho e tiverem compreendido os perigos decorrentes da sua utilização. O aparelho e o cabo elétrico devem ser mantidos fora do alcance de crianças com menos de 8 anos. As crianças não podem brincar com o aparelho. As crianças não devem efetuar a limpeza e manutenção do aparelho, a não ser que tenham idade igual ou superior a 8 anos e estejam sob a supervisão de um adulto.

Perigo de choque elétrico!

- O aparelho deve ser ligado a uma rede elétrica com corrente alternada apenas através de uma tomada corretamente instalada. Certifique-se de que o sistema fio terra da alimentação elétrica doméstica foi instalado corretamente.
- Ligar e utilizar o aparelho apenas de acordo com as indicações da chapa de características.
- Utilizar o aparelho somente se o cabo de alimentação ou o próprio aparelho não apresentarem quaisquer danos.
- Reparações no aparelho como, p. ex., a substituição de um cabo elétrico danificado, só podem ser efetuadas pelos nossos Serviços Técnicos, para se evitarem situações de perigo.
- Nunca mergulhe o aparelho ou o cabo de alimentação em água. Nunca lavar na máquina de lavar loiça.
- Não permita que o cabo de alimentação toque em peças quentes nem o puxe sobre arestas vivas.
- Em caso de anomalia, retire imediatamente a ficha da tomada ou desligue a tensão de rede.

Perigo de incêndio!

- Nunca utilizar e ligar o aparelho a temporizadores ou tomadas com comando à distância.
- Desligar a ficha da tomada após cada utilização, antes da limpeza, antes de abandonar a cozinha e em caso de anomalia.
- Vigiando sempre o aparelho durante o funcionamento!

Perigo de asfixia!

Não permitir que crianças brinquem com o material de embalagem.

Perigo de ferimentos!

Uma utilização errada do aparelho pode causar ferimentos.

Perigo de queimadura!



Durante o funcionamento do aparelho a temperatura da superfície contactável pode ser muito elevada. Segurar somente pelo puxador, transportar o aparelho só depois de arrefecido!

Muitos parabéns por ter comprado um novo aparelho da marca Bosch. Na nossa página da Internet poderá encontrar mais informações sobre os nossos produtos.

Antes da primeira utilização

Lavar as placas, secá-las e passar-lhes um pouco de gordura sobre a parte de cima.

Retirar e voltar a colocar as placas

Fig. 1

Na colocação ter atenção para que as patilhas estejam encaixadas à esquerda e à direita nas dobradiças e que o travamento das placas esteja fechado.

Utilização

Na primeira utilização, pode sentir-se um ligeiro odor e pode aparecer um pouco de fumo durante os primeiros minutos de utilização. Tal não constitui uma ameaça nem um indício de avaria do produto. Neste caso, é necessário abrir a janela e ventilar o espaço até que o fumo e o odor sejam eliminados.

Não trabalhar sem as placas!

Fechar o aparelho e, com o regulador rotativo, regular a posição indicada no compasso do grelhador. A lâmpada de

controlo fica iluminada. Ela apaga-se, logo que a temperatura correta tenha sido atingida.

Sugestões:

- Use apenas uma pequena quantidade de óleo para olear as chapas de grill.
- Não aqueça demasiado as chapas de grill, sem colocar alimentos sobre as mesmas.
- Recomendamos óleo com elevado ponto de fumo, p. ex. óleo de girassol refinado.
- Azeite virgem extra não deve ser usado, uma vez que pode destruir o revestimento cerâmico.

Generalidades

Grelhar os alimentos de modo a que fiquem claros em vez de escuros ou castanhos, remover os restos queimados. Alimentos com amido, principalmente produtos à base de cereais e de batata, não devem ser grelhados intensamente (preparação pobre em acrilamida).

Primeiro ocupar a placa inferior. Antes de colocar novos alimentos para grelhar, limpar as placas com papel de cozinha. Não raspar com objetos com arestas vivas! Colocar tigelas pequenas adequadas (não incluídas no material fornecido) por baixo dos escoamentos de gordura. Os alimentos

ultracongelados devem estar completamente descongelados e secos, antes de serem grelhados. A carne e o peixe só devem ser temperados com sal depois de grelhados.

Grelhar por contacto

As placas assentam diretamente sobre os alimentos para grelhar. Especialmente recomendado para grelhar espetadas, costeletas ou barriga de porco.



Grelhados para festas ou manter quente

Grelhar: O alimento deve ser virado. Se for utilizada folha de alumínio, esta deve ser untada com um pouco de gordura.

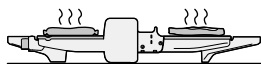

Manter quente: Apenas na pos. 1-2.

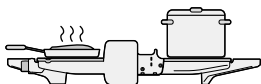

Gratinar

A placa superior não pode tocar nos alimentos. **As torradas não devem ser torradas previamente.**

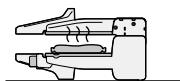

Limpeza e manutenção

⚠ Perigo de choque elétrico!

Nunca mergulhar o aparelho ou o cabo elétrico em água nem lavar na máquina de lavar loiça! Não utilizar aparelhos de limpeza a vapor. Não limpar com spray para fornos/grelhadores.

- Retirar a ficha da tomada.

- Retirar as placas. Estas podem ser lavadas na máquina de loiça. Mas à mão elas ficam melhor lavadas, enquanto estiverem mornas.
- Limpar o exterior apenas com um pano húmido. Não utilizar detergentes agressivos ou abrasivos.

Dados técnicos

Ligação elétrica	220-240 V~ 50/60 Hz
Potência	2000 W
Altura do aparelho	133 mm
Largura do aparelho	399 mm
Profundidade do aparelho	325 mm

Eliminação do aparelho



Eliminar a embalagem de forma ecológica. Este aparelho está marcado em conformidade com a Directiva 2012/19/UE relativa aos resíduos de equipamentos eléctricos e electrónicos (waste electrical and electronic equipment – WEEE).

A directiva estabelece o quadro para a criação de um sistema de recolha e valorização dos equipamentos usados válido em todos os Estados Membros da União Europeia. Contactar o revendedor especializado para mais informações.

Garantia

Para este aparelho vigoram as condições de garantia publicadas pelo nosso representante no país em que o mesmo for adquirido. O representante onde comprou o aparelho poderá dar-lhe mais pormenores sobre este assunto. Para a prestação de qualquer serviço dentro da garantia é, no entanto, necessária a apresentação do documento de compra do aparelho.

Salvo alterações técnicas.

Χρήση σύμφωνα με το σκοπό προορισμού

Αυτή η συσκευή προορίζεται μόνο για την οικιακή χρήση και το οικιακό περιβάλλον.

Χρησιμοποιείτε τη συσκευή μόνο σε εσωτερικούς χώρους, σε θερμοκρασία δωματίου και σε υψόμετρο μέχρι 2.000 m πάνω από την επιφάνεια της θάλασσας.

Σημαντικές υποδείξεις ασφαλείας

Διαβάστε παρακαλώ προσεκτικά τις οδηγίες χρήσης, ενεργήστε σύμφωνα με αυτές και φυλάξτε τες! Σε περίπτωση παραχώρησης της συσκευής σε τρίτους πρέπει να δώσετε μαζί και αυτές τις οδηγίες.

Αυτή η συσκευή μπορεί να χρησιμοποιείται από παιδιά από 8 ετών και άνω και από άτομα με μειωμένες φυσικές, αισθητήριες ή διανοητικές ικανότητες καθώς και με έλλειψη εμπειρίας και/ή γνώσης, εάν επιβλέπονται ή έχουν κατατοπιστεί σχετικά με την ασφαλή χρήση της συσκευής και έχουν κατανοήσει τους κινδύνους που απορρέουν από αυτή. Τα παιδιά κάτω των 8 ετών πρέπει να παραμένουν μακριά από τη συσκευή και το καλώδιο σύνδεσης και δεν επιτρέπεται να χειρίζονται τη συσκευή. Τα παιδιά δεν επιτρέπεται να παίζουν με τη συσκευή. Ο καθαρισμός και η συντήρηση χρήστη δεν επιτρέπεται να εκτελούνται από παιδιά, εκτός εάν αυτά είναι 8 ετών ή μεγαλύτερα και επιβλέπονται.

⚠ Κίνδυνος ηλεκτροπληξίας!

- Η συσκευή επιτρέπεται να συνδεθεί σε ένα δίκτυο ρεύματος μόνο μέσω μιας γειωμένης πρίζας, εγκατεστημένης σύμφωνα με τους κανονισμούς. Βεβαιωθείτε, ότι το σύστημα αγωγών προστασίας (γείωση) της ηλεκτρικής εγκατάστασης του σπιτιού έχει εγκατασταθεί σύμφωνα με τους κανονισμούς.
- Συνδέστε και λειτουργείτε τη συσκευή μόνο σύμφωνα με τα στοιχεία στην πινακίδα τύπου.
- Χρησιμοποιείτε τη συσκευή μόνο, όταν το ηλεκτρικό καλώδιο και η συσκευή δεν παρουσιάζουν καμία ζημιά.
- Οι επισκευές στη συσκευή, όπως π.χ. η αντικατάσταση ενός χαλασμένου καλωδίου σύνδεσης επιτρέπεται να εκτελούνται μόνο από την υπηρεσία εξυπηρέτησης πελατών της εταιρείας μας, για την αποφυγή κινδύνων.
- Μη βυθίζετε ποτέ τη συσκευή ή το ηλεκτρικό καλώδιο στο νερό ή μην την βάζετε στο πλυντήριο πιάτων.
- Μη φέρετε το ηλεκτρικό καλώδιο σε επαφή με καυτά αντικείμενα ή μην το τραβάτε πάνω από κοφτερές ακμές.
- Σε περίπτωση βλάβης τραβήξτε αμέσως το φισ από την πρίζα ή απενεργοποιήστε την τάση του δικτύου.

Κίνδυνος πυρκαγιάς!

- Μη συνδέσετε ποτέ τη συσκευή σε χρονοδιακόπτες ή σε τηλεχειριζόμενες πρίζες.
- Μετά από κάθε χρήση, πριν τον καθαρισμό, όταν εγκαταλείπτε το δωμάτιο και σε περίπτωση βλάβης, τραβάτε το φως από την πρίζα.
- Παρακολουθείτε πάντοτε τη συσκευή κατά τη διάρκεια της λειτουργίας!

Κίνδυνος ασφυξίας!

Μην αφήνετε τα παιδιά να παίζουν με τα υλικά συσκευασίας.

Κίνδυνος τραυματισμού!

Η λάθος χρήση της συσκευής μπορεί να οδηγήσει σε τραυματισμούς.

Κίνδυνος εγκαυμάτων!



Κατά τη λειτουργία της συσκευής μπορεί η θερμοκρασία της επιφάνειας, με την οποία ίσως έρθετε σε επαφή, να είναι πολύ υψηλή. Πιάνετε μόνο στη λαβή, μεταφέρετε τη συσκευή, αφού πρώτα κρυώσει!

Συχαρητήρια για την αγορά της νέας σας συσκευής από τον Οίκο Bosch. Περαιτέρω πληροφορίες σχετικά με τα προϊόντα μας θα βρείτε στην ιστοσελίδα μας.

Πριν την πρώτη χρήση

Πλύνετε, στεγνώστε και αλείψτε ελαφρά με λίπος από πάνω τις πλάκες.

Αφαίρεση και τοποθέτηση των πλακών

Εικ. 1

Κατά την τοποθέτηση προσέξτε, ώστε οι γλώσσες αριστερά και δεξιά να βρίσκονται στους μεντεσέδες και η ασφάλιση των πλακών να είναι κλειστή.

Χρήση

Κατά την πρώτη χρήση, μπορεί να εμφανιστεί μια ελαφριά μυρωδιά ή μικρή ποσότητα καπνού κατά τα πρώτα λεπτά χρήσης. Δεν είναι κάτι επικίνδυνο ούτε ένδειξη δυσλειτουργίας του προϊόντος. Σε αυτή την περίπτωση ανοίξτε το παράθυρο και αερίστε

τον χώρο μέχρι να μην υπάρχει πια καπνός ή μυρωδιά.

Μη λειτουργείτε τη συσκευή χωρίς τις πλάκες! Κλείστε τη συσκευή και με τον περιστροφικό διακόπτη ρυθμίστε τη θέση, που αναφέρεται στον οδηγό ψησίματος στο γκριλ. Η λυχνία ελέγχου ανάβει. Αυτή σβήνει, μόλις επιτευχθεί η σωστή θερμοκρασία.

Συμβουλές:

- Χρησιμοποιήστε μόνο μια μικρή ποσότητα λαδιού, για να λιπάνετε τις πλάκες του γκριλ.
- Μη θερμαίνετε τις πλάκες του γκριλ για πολύ χρόνο, χωρίς να τοποθετείτε πάνω τους τρόφιμα.
- Συνιστούμε λάδι με υψηλό σημείο καπνού, π.χ. εξευγενισμένο ηλιέλαιο.
- Δεν πρέπει να χρησιμοποιείται εξαιρετικό παρθένο ελαιόλαδο, γιατί μπορεί να καταστρέψει την κεραμική επίστρωση.

Γενικά

Ψήνετε τα τρόφιμα τόσο, ώστε να αποκτήσουν ένα ανοιχτό ροδοψήνιο χρώμα, προσέχετε να μη σκουρύνουν πολύ ή να μη μαυρίσουν, απομακρύνετε τα καμένα υπολείμματα. Τα αμυλούχα τρόφιμα, ιδιαίτερα τα προϊόντα

δημητριακών και τα προϊόντα πατάτας δεν πρέπει να ψήνονται στο γκριλ πάρα πολύ (παρασκευή με ελάχιστη ακρυλαμίδη).

Βάλτε τρόφιμα πάνω στην κάτω πλάκα, προτού βάλετε νέα τρόφιμα για ψήσιμο, σκουπίστε τις πλάκες με χαρτί κουζίνας. Μη δημιουργείτε γρατσουνιές με αιχμηρά αντικείμενα!

Τοποθετήστε μικρά, κατάλληλα μπολάκια (δεν περιλαμβάνονται στα υλικά παράδοσης) κάτω από τις εκροές του λίπους. Τα κατεψυγμένα τρόφιμα πρέπει να είναι τελείως ξεπαγωμένα και στεγνά. Αλατίστε το κρέας και το ψάρι, αφού πρώτα ψηθεί.

Ψήσιμο επαφής

Οι πλάκες ακουμπούν απευθείας πάνω στο ψητό. Ιδιαίτερος κατάλληλος τρόπος για να ψησετε στο γκριλ σουβλάκια, κοτολέτες και χοιρινή κοιλιά.



Μπάρμπεκιου ή διατήρηση του φαγητού ζεστού

Ψήσιμο στο γκριλ: Τα τρόφιμα πρέπει να γυρίζονται. Εάν χρησιμοποιηθεί αλουμινόχαρτο, αλείψτε το επάνω ελαφρά με λίπος.

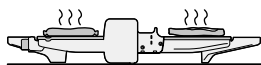

Διατήρηση του φαγητού ζεστού: Μόνο στη θέση 1-2.

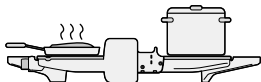

Ψήσιμο ογκρατέν

Η επάνω πλάκα δεν επιτρέπεται να ακουμπά τα τρόφιμα. **Το τοστ δεν πρέπει να προψηθεί.**

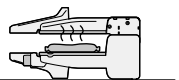

Καθαρισμός και φροντίδα

⚠ Κίνδυνος ηλεκτροπληξίας!

Μη βυθίζετε ποτέ τη συσκευή ή το ηλεκτρικό καλώδιο στο νερό ή μην την βάζετε στο πλυντήριο πιάτων! Μη χρησιμοποιήσετε κανέναν ατμοκαθαριστή. Μη χρησιμοποιείτε για τον καθαρισμό σπρέι καθαρισμού φούρνου/γκριλ.

- Τραβήξτε το φιν από την πρίζα.
- Αφαιρέστε τις πλάκες, οι πλάκες μπορεί να μπουν στο πλυντήριο πιάτων. Με το χέρι μπορεί να καθαριστούν καλύτερα, όσο ακόμη είναι χλιαρές.
- Σκουπίστε το περίβλημα μόνο με βρεγμένο πανί. Μη χρησιμοποιείτε κανένα ισχυρό απορρυπαντικό ή υλικά τριψίματος.

Τεχνικά στοιχεία

Ηλεκτρική σύνδεση	220-240 V~ 50/60 Hz
Ισχύς	2000 W
Ύψος συσκευής	133 mm
Πλάτος συσκευής	399 mm
Βάθος συσκευής	325 mm

Απόσυρση



Απορρίψτε τη συσκευασία με τρόπο φιλικό προς το περιβάλλον. Αυτή η συσκευή χαρακτηρίζεται σύμφωνα με την ευρωπαϊκή οδηγία 2012/19/ΕΕ περί ηλεκτρικών και ηλεκτρονικών συσκευών (waste electrical and electronic equipment – WEEE). Η οδηγία προκαθορίζει τα πλαίσια για μια απόσυρση και αξιοποίηση των παλιών συσκευών με ισχύ σ' όλη την ΕΕ. Για τους τρόπους αποκομιδής που ισχύουν επί του παρόντος, θα σας ενημερώσει ο ειδικός έμπορος.

Amaca uygun kullanım

Bu cihaz sadece evde ve ev ortamında kullanılmak için tasarlanmıştır.

Cihazı sadece normal oda sıcaklığında ve deniz seviyesinden en fazla 2000 m yükseklikte kullanınız.

Önemli güvenlik uyarıları

Kullanım kılavuzunu lütfen dikkatlice okuyunuz, verilen bilgilere göre hareket ediniz ve ileride başvurmak üzere özenle saklayınız! Cihazı başka birine verirken cihaz ile birlikte bu kılavuzu da teslim ediniz. Bu cihaz, 8 yaşında ve daha büyük çocuklar tarafından, fiziksel, algısal veya zihinsel yetenekleri düşük kişiler veya yeterli tecrübesi ve / veya bilgisi olmayan kişiler tarafından ancak denetim altında veya güvenli kullanım ve buna bağlı tehlikeler hususunda eğitilmiş ve anlamış olmaları şartıyla kullanılabilir. 8 yaşından küçük çocuklar cihazdan ve bağlantı hattından uzak tutulmalıdır ve cihazı kullanmalarına izin verilmemelidir. Çocuklar cihazla oynamamalıdır. 8 yaşından büyük ve gözetim altında olan çocuklar hariç, temizlik ve kullanıcı bakımı çalışmalarının çocuklar tarafından gerçekleştirilmesi yasaktır.

⚠ Elektrik çarpma tehlikesi!

- Cihaz sadece kurallara uygun şekilde monte edilmiş olan topraklamalı bir priz üzerinden alternatif akımlı bir akım şebekesine bağlanabilir. Evinizdeki elektrik tesisatına ait koruyucu iletken sisteminin usulüne uygun şekilde takılmış olduğundan emin olunuz.
- Cihazı kesinlikle tip etiketi üzerindeki bilgilere uygun şekilde bağlayınız ve çalıştırınız.
- Cihazın kendisinde veya elektrik kablosunda hasar varsa cihazı kesinlikle kullanmayınız.
- Her türlü tehlikenin önlenmesi amacıyla, örn. hasarlı bir elektrik bağlantı kablosunun değiştirilmesi gibi cihaz üzerinde gerçekleştirilecek tüm onarımlar sadece yetkili servisimiz tarafından yürütülmelidir.
- Cihazı veya elektrik kablosunu kesinlikle suya daldırmayınız veya bulaşık makinesine koymayınız.
- Elektrik şebekesi kablosunu sıcak parçalar ile temas ettirmeyiniz veya sivri kenarlar üzerine çekmeyiniz.
- Hata durumunda derhal elektrik fişini çekip prizden çıkarınız veya elektrik şebekesinin gerilimini kapatınız.

⚠️ Yangın tehlikesi!

- Cihazı kesinlikle zaman ayarlı şalterlere veya uzaktan kumanda edilebilen prizlere bağlamayınız ve bu şekilde çalıştırmayınız.
- Cihazı her kullandığınızda işiniz bittikten sonra, cihazı temizlemeden önce, cihazın kurulu olduğu yerden ayrılırken veya herhangi bir arıza durumunda elektrik fişini daima prizden çıkarınız.
- Cihazı işletim sırasında sürekli olarak gözetim altında tutunuz!

⚠️ Boğulma tehlikesi!

Çocukların ambalaj malzemeleri ile oynamasına izin vermeyiniz.

⚠️ Yaralanma tehlikesi!

Cihazın hatalı kullanılması yaralanmalara yol açabilir.

⚠️ Yanma tehlikesi!



Cihazın işletilmesi esnasında, dokunulabilen yüzeyin sıcaklığı çok yüksek olabilir. Sadece kulptan tutunuz ve ancak soğuduktan sonra taşıyınız!

AEEE Yönetmeliğine Uygundur.

Yeni bir Bosch cihazı satın aldığınız için sizi candan kutluyoruz. Ürünlerimiz hakkındaki ayrıntılı bilgileri internet sayfamızda bulabilirsiniz.

İlk kullanımdan önce

Plakaları yıkayıp durulayınız, kurutunuz ve üst tarafını biraz yağlayınız.

Plakaların çıkarılması ve takılması

Resim 1

Plakaları yerlerine takarken, ilgili dillerin sol ve sağ tarafta menteşelere geçmiş olmasına ve plaka kilitlerinin kapalı olmasına dikkat ediniz.

Kullanım

Ürünü ilk defa kullandığınızda, ilk birkaç dakikada hafif bir koku veya biraz duman olabilir. Bu herhangi bir tehlike oluşturmaz veya ürünün arızalı olduğunu göstermez. Bu durumda camı açınız ve duman veya koku ortadan kalkana dek odayı havalandırınız.

Cihazı plakasız kullanmayınız!

Cihazı kapatınız ve döner ayar dümesi ile ızgara pusulasında bildirilmiş olan pozisyonu ayarlayınız: Kontrol lambası yanar. Ayarlanmış olan doğru sıcaklığı ulaşıncaya kadar, lamba söner.

Yararlı bilgiler:

- Izgara tavalarını yağlamak için sadece az miktarda yağ kullanın.
- Izgara tavalarını üzerinde yiyecek olmadan çok uzun süre ısıtmayın.
- Yüksek dumanlanma noktasına sahip yağlar kullanmanızı öneririz, örn. rafine ayçiçek yağı.
- Doğal Ekstra Zeytinyağı, seramik kaplamaya zarar verebileceğinden kullanılmamalıdır.

Genel konular

Izgara yapılacak besinler koyu renk alana veya kahverengi olana kadar değil, daha açık bir renk alacak kadar pişirilmeli yanmış artıklar temizlenmelidir. Nişasta içeren besinler, özellikle de tahıl ürünleri ve patates ızgarada çok yoğun ızgara yapılmamalıdır (az akrilamitli pişirme).

Önce alt plakanın üzerine ızgara yapacağınız besinleri yerleştiriniz. Yeni besin koymadan önce, plakaları mutfak kağıdı ile siliniz. Keskin veya sivri cisimler ile kazımayınız! Yağ çıkışlarının altına küçük, uygun kaplar (teslimat kapsamında değildir) koyunuz. Derin dondurulmuş besinlerin buzları ızgara yapılmadan önce tamamen çözülmüş olmalı ve besinler kuru kullanılmalıdır. Et ve balık ızgara yapıldıktan sonra tuzlanmalıdır.

Kontak yöntemi ile ızgara yapma

Plakalar doğrudan ızgara yapılacak besinlerin üzerine yerleştirilir. Bu yöntem özellikle şiş kebap, pizola ve domuz karnı için uygundur.

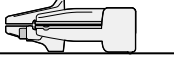

Partide ızgara yapmak veya sıcak tutmak

Izgara yapmak: Izgara yapılacak besinlerin çevrilmesi gerekir. Eğer alüminyum folyo kullanacaksanız, üst tarafını biraz yağlayınız.

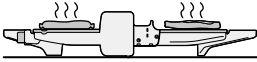

Sıcak tutmak: Sadece poz. 1-2'de.

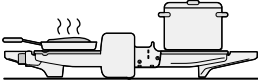

Üzerini kızartma

Üst plaka besinlere temas etmemelidir. **Tost ekmekleri bir ön kızartmaya tabi tutulmamalıdır.**

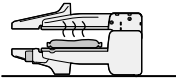

Temizlik ve bakım

⚠ Elektrik çarpması tehlikesi!

Cihazı veya elektrik kablosunu kesinlikle suya daldırmayınız veya bulaşık makinesine koymayınız. Buharlı temizleme aleti kullanmayınız. Fırın/cızbız spreyi kullanarak temizlemeyiniz.

- Elektrik fişini prizden çekip çıkartınız.
- Plakaları dışarı çıkarınız. Plakaları bulaşık makinesinde yıkayabilirsiniz. Henüz ılık denecek kadar sıcak oldukları zaman, elden daha kolay ve rahat temizlenirler.
- Gövdeyi sadece nemli bir bez ile siliniz. Keskin veya aşındırıcı temizlik maddesi kullanmayınız.

Teknik veriler

Elektrik bağlantısı	220-240 V~ 50/60 Hz
Güç	2000 W
Cihaz yüksekliği	133 mm
Cihaz genişliği	399 mm
Cihaz derinliği	325 mm

Elden çıkartılması



AEEE Yönetmeliğine Uyum ve Atık Ürünün Elden Çıkarılması

Ambalaj malzemesini çevre kurallarına uygun şekilde imha ediniz. Bu ürün T.C. Çevre ve Şehircilik Bakanlığı tarafından yayımlanan "Atık Elektrikli ve Elektronik Eşyaların Kontrolü Yönetmeliği"nde belirtilen zararlı ve yasaklı maddeleri içermez.

AEEE yönetmeliğine uygundur.

Bu ürün, geri dönüşümlü ve tekrar kullanılabilir nitelikteki yüksek kaliteli parça ve malzemelerden üretilmiştir.

Bu nedenle, ürünü, hizmet ömrünün sonunda evsel veya diğer atıklarla birlikte atmayın. Elektrikli ve elektronik cihazların geri dönüşümü için bir toplama noktasına götürün. Bu toplama noktalarını bölgenizdeki yerel yönetime sorun.

Kullanılmış ürünleri geri kazanıma vererek çevrenin ve doğal kaynakların korunmasına yardımcı olun.

Ürünü atmadan önce çocukların güvenliği için elektrik fişini kesin ve kilit mekanizmasını kırarak çalışmaz duruma getirin.

Tüm yetkili servis istasyonlarının iletişim bilgilerine aşağıdaki web sitemizden ulaşabilirsiniz.

<https://www.bosch-yetkiliservisi.com/>
Ayrıca yetkili servis istasyonlarına ait bilgiler, ilgili bakanlık tarafından oluşturulan www.servis.gov.tr adresli web sitesinde yer almaktadır.

Garanti

Bu cihaz için, yurt dışındaki temsilciliklerimizimizin vermiş olduğu garanti şartları geçerlidir. Bu hususta daha detaylı bilgi almak için, cihazı satın aldığınız satıcıya baş vurunuz. Garanti süresi içerisinde bu garantiden yararlanabilmek için, cihazı satın aldığınızı gösteren fişi veya faturayı göstermeniz şarttır.

Makinenizi daha verimli kullanabilmeniz için:

- Bu cihazlar ev tipi kullanıma uygundur, endüstriyel (sanayi tipi) kullanıma uygun değildir.
- Cihazı sadece tip levhasındaki bilgilere uygun bir şekilde elektrik prizine bağlayıp çalıştırınız.
- Cihazınızı kullanmayacaksanız, düğmesinden kapatıp kaldırınız.

Değişiklik hakları mahfuzdur.

Użytkowanie zgodne z przeznaczeniem

Urządzenie jest przeznaczone wyłącznie do użytku w gospodarstwie domowym i podobnych otoczeniach.

Urządzenie wolno używać tylko w pomieszczeniach, w temperaturze pokojowej i na wysokości nie większej niż 2000 m n.p.m.

Ważne wskazówki dotyczące bezpieczeństwa

Proszę dokładnie przeczytać instrukcję obsługi, starannie ją przechowywać i postępować zgodnie z zawartymi w niej wskazówkami! Przekazując urządzenie innej osobie należy dołączyć niniejszą instrukcję.

Urządzenie może być obsługiwane przez dzieci powyżej 8 lat oraz przez osoby o ograniczonych zdolnościach fizycznych, czuciowych lub umysłowych, albo nie posiadających odpowiedniego doświadczenia/wiedzy tylko pod kontrolą osoby odpowiadającej za bezpieczeństwo osoby obsługującej urządzenie lub po dokładnym pouczeniu w obsłudze urządzenia oraz po zrozumieniu zagrożeń wynikających z obsługi urządzenia. Nie dopuszczać dzieci poniżej 8 roku życia do urządzenia oraz do elektrycznego przewodu zasilającego. Nie wolno im obsługiwać urządzenia. Dzieciom nie wolno bawić się urządzeniem. Nie wolno dzieciom przeprowadzać jakichkolwiek prac związanych z czyszczeniem lub konserwacją urządzenia, chyba że dziecko ma powyżej 8 lat i jest pod stałym nadzorem osoby odpowiadającej za bezpieczeństwo dziecka.

Niebezpieczeństwo porażenia prądem!

- Urządzenie musi być podłączone do sieci elektrycznej prądu zmiennego poprzez prawidłowo zainstalowane gniazdo z uziemieniem. Proszę się upewnić, że układ przewodów ochronnych domowej instalacji elektrycznej jest wykonany zgodnie z przepisami.
- Urządzenie należy podłączyć i użytkować zgodnie z parametrami podanymi na tabliczce znamionowej.
- Urządzenia można używać tylko wtedy, gdy elektryczny przewód zasilający i samo urządzenie nie są uszkodzone.
- Aby uniknąć zagrożeń, należy zlecić naprawy urządzenia, jak np. wymianę uszkodzonego przewodu zasilającego, tylko naszemu autoryzowanemu serwisowi.
- Nigdy nie zanurzać urządzenia lub przewodu sieciowego w wodzie i nie umieszczać w zmywarce do naczyń.
- Wykluczyć kontakt przewodu zasilającego z gorącymi elementami i nie ciągnąć go przez ostre krawędzie.
- W razie błędu natychmiast odłączyć wtyczkę od gniazda i wyłączyć napięcie sieciowe.

Niebezpieczeństwo pożaru!

- Nigdy nie podłączać urządzenia do zegarów sterujących albo obsługiwanych zdalnie gniazd elektrycznych i nie używać go z takimi elementami.
- Po każdym użyciu urządzenia, przed przystąpieniem do czyszczenia urządzenia, przed opuszczeniem pomieszczenia, w którym znajduje się urządzenie, lub w przypadku awarii należy wyjąć wtyczkę z gniazdka sieciowego.
- Zawsze nadzorować pracę urządzenia!

Niebezpieczeństwo uduszenia!

Nie zezwalać dzieciom na zabawę opakowaniem, a szczególnie folią.

Niebezpieczeństwo zranienia!

Nieodpowiednie używanie urządzenia może prowadzić do powstania obrażeń.

Niebezpieczeństwo poparzenia!



Temperatura powierzchni urządzenia podczas eksploatacji może być bardzo wysoka. Chwytać tylko za uchwyt; transportować dopiero po ochłodzeniu!

Serdecznie gratulujemy Państwu zakupu nowego urządzenia marki Bosch. Dalsze informacje dotyczące naszych produktów znajdują Państwo na naszej stronie internetowej.

Przed pierwszym użyciem

Płyty umyć, wysuszyć i górną powierzchnię posmarować lekko tłuszczem.

Zdejmowanie i zakładanie płyt

Rysunek 1

Przy zakładaniu płyt zwrócić uwagę, aby nakładki po lewej i prawej stronie były wsunięte do zawiasów a blokada płyt zamknięta.

Użytkowanie

Po pierwszym włączeniu urządzenia przez kilka minut może być wyczuwalny lekki zapach i może się pojawić niewielka ilość dymu. Nie jest to niebezpieczne i nie oznacza to wadliwego działania produktu. W takiej sytuacji należy otworzyć

okno i wietrzyć pomieszczenie do chwili zaniknięcia zapachu i/lub usunięcia dymu. Nie używać urządzenia bez płyt! Urządzenie zamknąć i przekręcić pokrętko do pozycji, która jest podana na kompasie rusztu. Lampka kontrolna świeci się. Lampka gaśnie, gdy ruszt osiągnie odpowiednią temperaturę.

Porady:

- Do oliwienia blach do grillowania należy używać tylko niewielkiej ilości oleju.
- Nie należy nagrzewać blach do grillowania za długo bez ułożonych na nich artykułów spożywczych.
- Zalecamy olej o wysokiej temperaturze dymienia, np. rafinowany olej słonecznikowy.
- Nie należy używać oliwy z oliwek z pierwszego tłoczenia (extra vergine), ponieważ może ona zniszczyć powłokę ceramiczną.

Wskazówki ogólne

Produkty piec na kolor jasny, a nie na ciemny, ani brązowy, przypalone resztki usunąć. Produktów spożywczych, które zawierają dużo skrobi, a szczególnie produktów ziemniaczanych i zbożowych, nie opiekac zbyt intensywnie (przy takim przygotowaniu powstaje mniej szkodliwych akrylamidów).

Produkty układać najpierw na dolnej płycie; przed położeniem nowej porcji produktów wytrzeć płyty papierowym ręcznikiem. Proszę uważać, aby nie porysować płyty przedmiotami o ostrych krawędziach! Pod odpływami tłuszczu podstawić małe miseczki (nie stanowią fabrycznego wyposażenia). Zamrożone produkty należy przed grillowaniem całkowicie rozmrozić i wysuszyć. Mięso i rybę posolić dopiero po upieczeniu.

Opiekanie

Produkty podczas opiekania znajdują się pomiędzy płytami grzewczymi. Polecane szczególnie do pieczenia szaszłyków, kotletów i boczku wieprzowego.

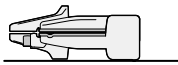

Pieczenie na ruszcie lub utrzymywanie temperatury

Pieczenie: podczas pieczenia produkty obracać na drugą stronę. Jeśli jest używana folia aluminiowa, należy ją na górze posmarować lekko tłuszczem.



Utrzymywanie temperatury: tylko w pozycji 1-2.

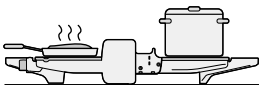

Zapiekanie

Górna płyta nie może dotykać produktów. Grzanki nie powinny być wcześniej opiekane.

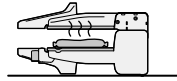

Czyszczenie i konserwacja

⚠ Niebezpieczeństwo porażenia prądem!

Nie wolno zanurzać urządzenia lub przewodu elektrycznego w wodzie ani umieszczać w zmywarce do naczyń! Nie stosować myjek parowych. Nie czyścić aerozolem do piekarników/grilli.

- Odłączyć wtyczkę urządzenia od gniazda sieciowego.
- Wyjąć obie płyty; płyty można myć w zmywarce do naczyń. Płyty dają się łatwiej umyć ręcznie, jeżeli są jeszcze trochę ciepłe.
- Obudowę wytrzeć tylko wilgotną ścierką. Nie należy stosować szorstkich ani ściernych środków czyszczących.

Dane techniczne

Zasilanie elektryczne	220-240 V~ 50/60 Hz
Moc	2000 W
Wysokość urządzenia	133 mm
Szerokość urządzenia	399 mm
Głębokość urządzenia	325 mm

Ekologiczna utylizacja



To urządzenie jest oznaczone zgodnie z Dyrektywą Europejską 2012/19/UE oraz polską Ustawą z dnia 11 września 2015 r. „O zużytych sprzęcie elektrycznym i elektronicznym” (Dz.U. z dn. 23.10.2015 poz. 11688) symbolem przekreślonego kontenera na odpady. Takie oznakowanie informuje, że sprzęt ten, po okresie jego użytkowania nie może być umieszczany łącznie z innymi odpadami pochodzącymi z gospodarstwa domowego. Użytkownik jest zobowiązany do oddania go prowadzącym zbieranie zużytego sprzętu elektrycznego i elektronicznego. Prowadzący zbieranie, w tym lokalne punkty zbiórki, sklepy oraz gminne jednostka, tworzą odpowiedni system umożliwiający oddanie tego sprzętu. Właściwe postępowanie ze zużytym sprzętem elektrycznym i elektronicznym przyczynia się do uniknięcia szkodliwych dla zdrowia ludzi i środowiska naturalnego konsekwencji, wynikających z obecności składników niebezpiecznych oraz niewłaściwego składowania i przetwarzania takiego sprzętu.

Gwarancja

Urządzenie objęte gwarancją. Dystrybutor/gwarant: BSH Sprzęt Gospodarstwa Domowego Sp. z o.o., Al. Jerozolimskie 183, 02-222 Warszawa. Czas trwania gwarancji: 24 miesiące od wydania rzeczy pierwszemu kupującemu. Terytorialny zasięg ochrony gwarancyjnej: Polska. Konieczny dowód zakupu. Uprawnienia przysługujące kupującemu: usunięcie wady fizycznej, a jeżeli to nie jest możliwe – dostarczenie rzeczy wolnej od wady. Gwarancja nie wyłącza, nie ogranicza ani nie zawiesza uprawnień kupującego wynikających z przepisów o rękojmi za wady rzeczy sprzedanej. Dalsza treść oświadczenia gwarancyjnego (wraz z wyłączeniami z napraw gwarancyjnych) dostępna na stronie internetowej: www.bosch-home.pl/gwarancja. Gwarant udostępni treść oświadczenia gwarancyjnego również na piśmie lub e-mailem – w tym celu oraz w celu skorzystania z uprawnień z gwarancji prosimy o kontakt z infolinią: +48 42 271 5555 (opłata wg stawek operatora).

Zmiany zastrzeżone.

Rendeltetésszerű használat

Ez a készülék csak háztartásban vagy ház körül való alkalmazásra készült.

A készüléket csak belső helyiségekben, szobahőmérsékleten, legfeljebb 2000 m tengerszint feletti magasságig használja.

Fontos biztonsági előírások

Olvassa el figyelmesen a használati útmutatót, és eszerint cselekedjen. Az útmutatót őrizze meg! Ha a készüléket továbbadja, mellékelje hozzá ezt az útmutatót.

Ezt a készüléket 8 évesnél idősebb gyermekek és csökkent fizikai, érzékelő vagy szellemi képességgel, illetve hiányos tapasztalattal és/vagy tudással rendelkező személyek akkor használhatják, ha valaki felügyeli őket, vagy ha valaki megtanította őket a készülék helyes használatára, és megértették az abból eredő veszélyeket. Nyolc éven aluli gyermekeket távol kell tartani a készüléktől és a csatlakozó vezetéktől, és ilyen korú gyermekek nem kezelhetik a készüléket. Gyermekek nem játszhatnak a készülékkel. A tisztítást és a használó általi karbantartást gyermekek nem végezhetik, kivéve, ha idősebbek nyolc évesnél, és felügyelik őket.

Áramütés veszélye!

- A készüléket csak szabályszerűen felszerelt, földelt csatlakozóaljzaton át szabad a váltakozó áramú hálózatra csatlakoztatni. Gondoskodjon arról, hogy a házi villamoshálózat védővezető-rendszere szabályszerűen legyen szerelve.
- A készüléket csak a típustábla adatainak megfelelően csatlakoztassa és üzemeltesse.
- Csak akkor használja, ha a vezeték és a készülék nem sérült.
- A készüléken javításokat, pl. a megrongálódott villamos csatlakozó vezeték cseréjét, csak a Vevőszolgálatunk végezhet, az Ön biztonsága érdekében.
- A készüléket vagy a hálózati kábelt soha ne merítse vízbe, és ne helyezze a mosogatóba.
- A csatlakozókábel ne érintkezzen forró tárgyakkal, és ne húzza azt végig éles sarkokon.
- Hiba esetén azonnal húzza ki a hálózati csatlakozódugót, vagy pedig kapcsolja ki a hálózati feszültséget.

Tűzveszély!

- A készülék működtetéséhez soha nem szabad külső időzítő kapcsolót vagy távvezérelt csatlakozóaljzatot használni.

- Minden használat után, a tisztítás megkezdése előtt, valamint mielőtt elhagyja a helyiséget és a készülék meghibásodása esetén húzza ki a dugós csatlakozót.
- A készüléket ne üzemeltesse felügyelet nélkül!

Fulladásveszély!

Ne engedje a gyermekeknek, hogy a csomagolóanyagokkal játszanak.

Sérülés veszélye!

A készülék helytelen használata sérülésekhez vezethet.

Égési sérülés veszélye!



A készülék üzemeltetése közben a hozzáférhető felületek felforrósodhatnak. Ezért a készüléket csak a markolatnál fogva fogja meg, és szállítás előtt várja meg, míg lehűl!

Szívóból gratulálunk új Bosch készüléke megvásárlásához. A termékeinkkel kapcsolatos további információkat az internetes oldalunkon talál.

Az első használat előtt

Mossa le, szárítsa meg, és felül enyhén zsírozza be a lapokat.

A lapok kivétele és berakása

1. ábra

A berakásnál ügyeljen arra, hogy a bal és jobb oldali fülek beleilleszkedjenek a csuklópántokba, és a laprögzítő zárva legyen.

Használat

Az első használat során az első pár percben enyhe szag és kevés füst észlelhető. Ezt nem jelent veszélyt illetve nem a termék hibás működésére utal. Ebben az esetben nyissa ki az ablakot és szellőztessen a füst vagy szag megszűnéséig.

A lapok nélkül ne használja a készüléket! Csukja le a készüléket, és a forgószabályzóval állítsa be a grill-tájékoztatóban megadott pozíciót. Az ellenőrző lámpa világít. A lámpa kialszik, amint a készülék elérte a megfelelő hőmérsékletet.

Tippek:

- Csak kevés olajat használjon a grilllapok megkenéséhez.
- Ne melegítse túl sokáig a grill lapokat anélkül, hogy ételeket helyezne rájuk.
- Magas füstpontú olajat ajánlunk, pl. finomított napraforgóolajat.
- Extra szűz olívaolajat nem szabad használni, mivel az tönkretetheti a kerámiabevonatot.

Általános tudnivalók

A grillezni való élelmiszert ne sötét vagy barna, hanem világos színűre grillezze, az égett részeket távolítsa el. A keményítőt tartalmazó élelmiszereket, különösen a burgonya- és gabonakészítményeket, ne grillezze túl (akrilamid-szegény elkészítés).

Először az alsó lapra rakja a grilleznivalót, az új grilleznivaló ráhelyezése előtt konyhai papírtörülővel törölje le a lapokat. Ne használjon éles szélű tárgyakat, mert azok karcolnak! Megfelelő kis tárgyakat (a szállítási terjedelem nem tartalmazza) helyezzen a zsiríkifolyók alá. A mélyhűtött grilleznivalónak teljesen felolvadt állapotban és száraznak kell lennie. A húst és a halat csak a grillezés után sózza meg.

Kontaktgrillezés

A lapok közvetlenül a grilleznivalón helyezkednek el. Különösen saslik, karaj és sertésárta grillezésére alkalmas.

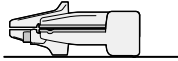

Partygrill vagy melegentartás

Grillezés: A grilleznivalót meg kell fordítani. Ha alufóliát használ, akkor felül kissé zsírozza be.

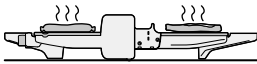

Melegentartás: Csak az 1-2-es pozíciónál.

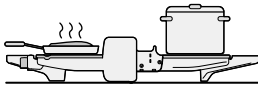

Átsütés

A felső lapnak nem szabad hozzáérnie az élelmiszerhez. **A pirítóst nem kell előre pirítani.**

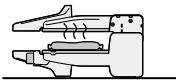

Ápolás és tisztítás

⚠️ Áramütés veszélye!

A készüléket és a tápvezetékét soha ne merítse vízbe és soha ne tegye mosogatógépbe! Göztisztító készüléket ne használjon. Ne tisztítsa sütő- vagy grillspray-vel.

- Húzza ki a hálózati csatlakozódugót.
- Vegye ki a lapokat, a lapokat mosogatógépben is el lehet mosogatni. Amíg langyosak, addig kézzel jobban tisztíthatók.
- A házat csak nedves ruhával törölje le. Éles vagy súroló hatású tisztítószer ne használjon.

Műszaki adatok

Villamos csatlakoztatás	220-240 V~ 50/60 Hz
Teljesítmény	2000 W
Készülékmagasság	133 mm
Készülék szélesség	399 mm
Készülék mélység	325 mm

Ártalmatlanítás



A csomagolást környezetbarát módon ártalmatlanítsa. Ez a készülék az elhasznált villamossági és elektronikai készülékekről szóló 2012/19/EU irányelvnek megfelelő jelölést kapott. Ez az irányelv a már nem használt készülékek visszavételének és hasznosításának EU-szerte érvényes kereteit határozza meg. A jelenleg használatos ártalmatlanítási módokról érdeklődjön a szakkereskedésben.

Garanciális feltételek

A garanciális feltételeket a 151/2003. (IX.22.) számú kormányrendelet szabályozza. 3 munkanapon belüli meghibásodás esetén a készüléket a kereskedő kicseréli. Ezután vevőszolgálatunk gondoskodik a lehető legrövidebb időn belüli javításról. A garanciális szolgáltatásokat a vásárlásnál kapott, szabályosan kitöltött garanciajeggyel lehet igénybevenni, amely minden egyéb garanciális feltételt is részletesen ismertet. Minőségtanúsítás: A 2/1984. (111.10) BkM-lpM számú rendelete alapján, mint forgalmazó tanúsítjuk, hogy a készülék a vásárlási tájékoztatóban közölt adatoknak megfelel.

A változtatások jogát fenntartjuk.

Употреба по предназначение

Този уред е предназначен само за домакински нужди и битова среда.

Използвайте уреда само в затворени помещения при стайна температура и до 2000 m над морското равнище.

Важни указания за безопасност

Моля прочетете внимателно инструкцията за употреба, постъпвайте според нея и я запазете!

Предавайте уреда заедно с тази инструкция.

Този уред може да се използва от деца на възраст над 8 години и от лица с ограничени психически, сетивни или умствени способности или без опит и/или знания, ако са под наблюдение или са инструктирани по отношение на безопасната употреба на уреда и са разбрали опасностите, произтичащите от работата с него.

Деца на възраст под 8 години трябва да се държат на разстояние от уреда и хранящия кабел и не трябва да работят с уреда.

Децата не трябва да играят с уреда.

Почистване и поддръжка от потребителя не трябва да се извършват от деца, освен ако са на възраст над 8 години и се намират под наблюдение.

Опасност от токов удар!

- Уредът трябва да се свързва към електрическа мрежа с променлив ток единствено посредством инсталиран според инструкциите заземен контакт. Уверете се, че системата от защитни проводници на електрическата сградна инсталация е инсталирана в съответствие с изискванията.
- Свързвайте и използвайте уреда само съгласно данните на фабричната табелка.
- Използване е позволено само ако няма повреди на хранящия кабел и уреда.
- Ремонти по уреда, като напр. смяна на повреден хранящ кабел, трябва да се извършват само от нашия сервиз, за да се избегнат опасности.
- Никога не потапяйте уреда или хранящия кабел във вода и не ги поставяйте в съдомиялната.
- Не допускате контакт на хранящия кабел с горещи части и не го прокарвайте по остри ръбове.
- В случай на повреда издърпайте веднага щепсела от контакта или изключете мрежовото напрежение.

Опасност от пожар!

- Никога не свързвайте и не експлоатирайте уреда с таймери или електрически контакти с дистанционно управление.
- Издърпвайте щепсела от контакта след всяка употреба, преди почистване, преди да напуснете помещението и в случаи на повреда.
- Das Gerät während des Betriebs stets beaufsichtigen!

Опасност от задушаване!

Не позволявайте на деца да играят с опаковъчния материал.

Опасност от нараняване!

Неправилна употреба на уреда може да доведе до наранявания.

Опасност от изгаряне!



По време на експлоатация на уреда температурата на достъпната повърхност може да е много висока. Хващайте само за дръжката, премествайте едва след охлаждане!

Поздравяваме Ви за покупката на Вашия нов уред на фирма **Bosch**. Повече информация за нашите продукти ще намерите на нашата страница в интернет.

Преди първата употреба

Изплакнете плочите, подсушете ги и ги намазнете леко отгоре.

Изваждане и поставяне на плочите

Фигура 1

При поставянето се уверете, че пластините отляво и отдясно влизат в шарнирите и блокировката на плочите е затворена.

Употреба

При първата употреба е възможна появата на лека миризма и малко дим през първите няколко минути. Това не е опасно и не е признак за неизправност на продукта. Ако това се случи, отворете прозореца и проветрете помещението, докато димът и миризмата изчезнат. Не използвайте без плочи!

Затворете уреда и посредством въртящия се регулатор настройте позицията, посочена на кръговата скала. Контролният индикатор свети. Той угасва при достигане на правилната температура.

Съвети:

- Използвайте само малко количество мазнина, за да намазните грил плочите.
- Не загревайте твърде дълго грил плочите без поставени хранителни продукти върху тях.
- Препоръчваме мазнина с висока точка на димене, напр. рафинирано слънчогледово олио.
- Зехтин екстра върджин не трябва да се използва, тъй като той може да разруши керамичното покритие.

Общи положения

Не печете продуктите на грил до потъмняване или покафевяване, отстранявайте загорелите остатъци. Не препичайте силно храни, съдържащи нишесте, особено житни и картофени продукти (с цел свеждане до минимум образуването на акриламид).

Първо поставете продуктите върху долната плоча. Избършете плочите с кухненска хартия, преди да поставите още

продукти за печене на грил върху тях. Не надрасквайте с остъроръбести предмети! Поставете подходящи малки съдове (не са включени в окомплектовката на доставката) под отворите за оттичане на мазнина. Замразените продукти за печене на грил трябва да са размразени изцяло и подсушени. Посолете рибата и месото едва след изпичането на грил.

Контактно печене на грил

Плочите лежат непосредствено върху продуктите за печене на грил. Особено подходящо за печене на грил на шашлик, котлети и свинско шкембе.

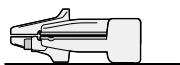

Печене на грил за парти или поддържане в топло състояние

Печене на грил: продуктите трябва да се обръщат. Ако използвате алуминиево фолио, го намазнете леко отгоре.

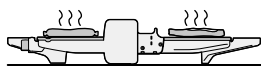

Поддържане в топло състояние: само при поз. 1 – 2.

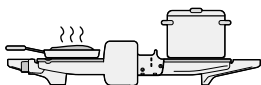

Препичане

Горната плоча не трябва да допира хранителните продукти. **Хлябът не трябва да се препича предварително.**

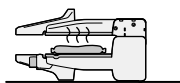

Почистване и поддръжка

⚠ Опасност от токов удар!

Никога не потапяйте уреда или захранващия кабел във вода и не ги поставяйте в съдомиялната машина! Не използвайте

парочистачка. Не почиствайте със спрей за фурна/грил.

- Изключете щепсела от контакта.
- Извадете плочите, те са устойчиви на миене в съдомиялна машина. Те се почистват по-лесно ръчно, когато са все още леко топли.
- Избършете корпуса само с влажна кърпа. Не използвайте агресивни или абразивни почистващи средства.

Технически данни

Електрическо свързване	220-240 V~ 50/60 Hz
Мощност	2000 W
Височина на уреда	133 mm
Ширина на уреда	399 mm
Дълбочина на уреда	325 mm

Отвеждане



Извърлете опаковката по екологосъобразен начин. Този уред е обозначен в съответствие с европейската директива 2012/19/ЕС за стари електрически и електронни уреди (waste electrical and electronic equipment – WEEE). Тази директива регламентира валидните в рамките на ЕС правила за приемане и използване на стари уреди. Моля информирайте се за актуалните начини за отвеждане при специализирания търговец.

Гаранция

За този уред са валидни условията за гаранция, които са издадени от нашите представителства в съответната страна. Подробности ще Ви даде Вашия търговец, откъдето сте закупили уреда, по всяко време при запитване то Ваша страна. При използване на гаранцията на уреда е необходимо във всеки случай да представите бележката за покупка.

Запазваме си правото на промени.

Использование по назначению

Этот прибор предназначен только для домашнего использования.

Используйте прибор только внутри помещений при комнатной температуре на высоте не выше 2000 м над уровнем моря.

Важные правила техники безопасности

Внимательно прочтите инструкцию по эксплуатации, соблюдайте ее указания и тщательно храните ее! Передавая прибор другому человеку, дайте ему эту инструкцию.

Данный прибор может использоваться детьми в возрасте от 8 лет и старше, а также лицами с ограниченными физическими, сенсорными или умственными способностями или с недостатком опыта и/или знаний, если они находятся под присмотром или после получения указаний по безопасному использованию прибора и после того, как они осознали опасности, связанные с неправильным использованием. Детей младше 8 лет нельзя подпускать к прибору и шнуру питания; им нельзя пользоваться прибором. Детям запрещено играть с прибором.

Детям разрешается выполнять очистку и пользовательское обслуживание только в том случае, если они достигли возраста 8 лет и находятся под присмотром.

⚠️ Опасность поражения током!

- Прибор можно подключать только к электросети переменного тока через установленную согласно предписаниям розетку с заземлением. Убедитесь, что система заземления в домашней электропроводке установлена согласно предписаниям.
- При подключении прибора и его эксплуатации соблюдайте данные, приведенные на фирменной табличке.
- Пользоваться прибором разрешается только при отсутствии повреждений кабеля и прибора.
- Во избежание возникновения опасной ситуации ремонт прибора, например, замену поврежденного сетевого шнура, разрешается производить только нашей сервисной службе.
- Прибор или шнур питания не разрешается погружать в воду или помещать в посудомоечную машину.
- Сетевой кабель не должен соприкасаться с горячими частями или проходить через острые грани.
- В случае неисправности сразу же вынуть штекер из розетки или выключить сетевое напряжение.

Опасность возгорания!

- Ни в коем случае не разрешается подключать прибор к таймеру или дистанционно управляемой штепсельной розетке и включать его через них.
- После каждого применения, перед очисткой, перед выходом из помещения или в случае неисправности выньте вилку электроприбора из розетки.
- Всегда следите за прибором во время его работы!

Опасность удушья!

Не позволяйте детям играть с упаковочным материалом.

Опасность травмирования!

Неправильное применение прибора может привести к травмам.

Опасность ожогов!



Во время работы прибора температура открытых поверхностей может быть очень высокой. Беритесь только за ручку, переноска возможна только после охлаждения!

От всего сердца поздравляем Вас с покупкой нового прибора фирмы **Bosch**. Дополнительную информацию о нашей продукции Вы найдете на нашей странице в Интернете.

Перед первым использованием

Промойте пластины, высушите их и слегка смажьте сверху жиром.

Извлечение и установка пластин

Рисунок 1

При установке следите за тем, чтобы петли слева и справа вошли в шарниры и устройство фиксации пластин закрылось.

Применение

При первом использовании в течение первых нескольких минут возможно появление легкого запаха и небольшое выделение дыма. Это не опасно и не является признаком неисправности изделия. В подобном случае откройте

окно и проветрите помещение для удаления дыма или запаха.

Эксплуатация гриля без пластин запрещена!

Закройте электроприбор и установите ручку регулятора в положение, указанное компасом гриля. Горит контрольная лампочка. Она погаснет, как только будет достигнута нужная температура.

Советы.

- Для смазывания пластин контактного гриля используйте лишь небольшое количество масла.
- Не нагревайте слишком долго пластины контактного гриля без уложенных на них продуктов питания.
- Мы рекомендуем использовать масло с высокой температурой дымления, например, рафинированное подсолнечное масло.
- Не следует использовать натуральное оливковое масло Extra, так как оно может повредить керамическое покрытие.

Общие сведения

Продукты следует поджаривать на гриле до светлого, а не темного и не коричневого цвета, подгоревшие остатки продуктов нужно убрать. Продукты питания, содержащие крахмал, особенно картофельные и зерновые продукты нельзя поджаривать на гриле слишком сильно (приготовление с пониженным содержанием акриламидов).

Вначале уложите продукты на нижнюю пластину, перед укладкой новых продуктов протрите пластины кухонной бумажной салфеткой. Не пользуйтесь остроконечными предметами, так как они могут поцарапать пластины! Подставьте под отверстия для слива жира маленькие блюдца (не входят в комплект поставки). Замороженные продукты перед приготовлением на гриле необходимо полностью разморозить и насухо протереть. Солите мясо и рыбу только после приготовления на гриле.

Контактное приготовление на гриле

Пластины лежат непосредственно на поджариваемых продуктах. Такой способ поджаривания особенно подходит для приготовления на гриле шашлыка, котлет и свиной грудинки.

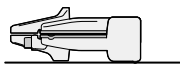

Приготовление на гриле продуктов для вечеринки или сохранение поджаренных продуктов в горячем состоянии

Приготовление на гриле: продукты необходимо переворачивать. Если используется алюминиевая фольга, ее необходимо слегка смазать жиром.

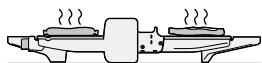

Сохранение продуктов в горячем состоянии: только в поз. 1-2.

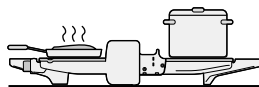

Запекание

Верхняя пластина не должна касаться продуктов. Тосты не следует предварительно поджаривать.

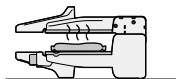

Очистка и уход

⚠ Опасность поражения током!

Ни в коем случае не погружайте прибор или сетевой кабель в воду и не мойте их в посудомоечной машине! Не используйте паровые очистители. Не очищайте электроприбор спреем для духовок/грилей.

- Извлеките вилку из розетки.
- Выньте пластины, их можно мыть в посудомоечной машине. Вручную их легче мыть, пока они еще теплые.
- Корпус следует лишь протереть влажной тканью. Не используйте агрессивные или абразивные чистящие средства.

Технические данные

Подключение к электросети	220-240 В~ 50/60 Гц
Мощность	2000 Вт
Высота прибора	133 мм
Ширина прибора	399 мм
Глубина прибора	325 мм

Утилизация



Утилизируйте упаковку с использованием экологически безопасных методов. Данный прибор имеет отметку о соответствии европейским нормам 2012/19/EU утилизации электрических и электронных приборов (waste electrical and electronic equipment – WEEE). Данные нормы определяют действующие на территории Евросоюза правила возврата и утилизации старых приборов. Информацию об актуальных возможностях утилизации Вы можете получить в магазине, в котором Вы приобрели прибор.

Условия гарантийного обслуживания

Получить исчерпывающую информацию об условиях гарантийного обслуживания Вы можете в Вашем ближайшем авторизованном сервисном центре, или в сервисном центре от производителя ООО «БСХ Бытовые Приборы», или в сопроводительной документации.

Мы оставляем за собой право на внесение изменений.

شروط الضمان

يتم تحديد شروط الضمان لهذا الجهاز من قبل ممثلنا في الدولة التي يتم فيها بيع الجهاز. يمكنك الحصول على تفاصيل هذه الشروط من قبل الموزع الذي اشتريته منه الجهاز. يرجى إحضار فاتورة أو إيصال الشراء في حال أصاب جهازك أي طارئ يغطيه الضمان.

نحتفظ بحقنا في إجراء أية تعديلات.

التنظيف والعناية

⚠️ خطر الصعق الكهربائي!

لا تغمر الجهاز أو كابل الطاقة أبداً في المياه، ولا تضعه في آلة غسل الأطباق. لا تستخدم جهاز التنظيف بالبخار. لا تنظف الجهاز برداذ فرن الطهي أو الشواء.

- انزع القابس الكهربائي.
- انزع الألواح، ونظفها في غسالة الأطباق فهي مناسبة لذلك. يمكن تنظيفها يدوياً بصورة أفضل، طالما كانت دافئة.
- نظف جسم الاحتواء فقط بفضة مبللة. لا تستخدم أي منظفات سنفرة أو مواد تنظيف حادة.

البيانات التقنية

التوصيل الكهربائي	220-240 فولت تيار متردد 50/60 هيرتز
القدرة	2000 وات
ارتفاع الجهاز	133 مم
عرض الجهاز	399 مم
طول الجهاز	325 مم

التخلص من الجهاز

تخلص من عبوة الجهاز بأسلوب يدعم الحفاظ على البيئة. هذا الجهاز مطابق للمواصفة الأوروبية 19/2012/المجموعة الاقتصادية الأوروبية الخاصة بالأجهزة الكهربائية والإلكترونية القديمة

(waste electrical and electronic equipment – WEEE).

وهذه المواصفة تحدد الإطار العام لقواعد تسري في جميع دول الاتحاد الأوروبي بخصوص استعادة الأجهزة القديمة وإعادة استغلالها. قومي باستشارة موزعك المحلي لمعرفة أحدث الأنظمة المتبعة حالياً للتخلص من الأجهزة القديمة.

ضع الطعام على ألواح الطهي أولاً، وامسح الألواح بأوراق المطبخ قبل وضع طعام جديد عليها. لا تستخدم أدوات حادة تتسبب في حدوث خدوش! ضع أواني صغيرة مناسبة (غير موجودة ضمن محتويات التوريد) أسفل فتحات تصريف الدهن. يجب أولاً إذابة الطعام المجمد كاملاً، وأن يكون جافاً. لا تضع الملح على اللحم والسّمك إلا بعد الشواء.

الشواء المباشر

تلامس الألواح الطعام المشوي مباشرةً. مناسب بوجه خاص لشواء الشيش كباب والضلوع والنفاقق.



شواء الحفلات أو الحفاظ على السخونة

الشواء: يجب تقليب الطعام. عند استخدام رقائق ألومنيوم، احرص على التشحيم قليلاً بالأعلى.

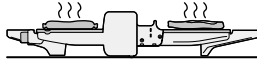

الحفاظ على السخونة: فقط عند الوضع 1-2.

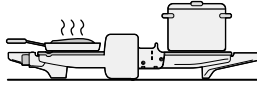

التحمير العلوي

يحظر أن يلمس اللوح العلوي الطعام. خبز التوست لا يحتاج إلى التحميص مسبقاً.

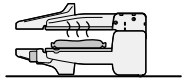

نتقدم لكم بأصدق التهاني على شرائكم لهذا الجهاز الجديد من ماركة **Bosch**. وتجدون المزيد من المعلومات حول منتجاتنا في موقع الإنترنت الخاص بنا.

قبل الاستخدام لأول مرة

اشطف الألواح وجففها، وادهن من الأعلى بطبقة دهن خفيفة.

خلع وتركيب الألواح

صورة 1

احرص عند التركيب على مراعاة إدخال الألسنة اليسرى واليمنى في المفصلات، وعلى غلق قفل الألواح.

الاستخدام

عند الاستخدام لأول مرة، قد تفوح رائحة خفيفة ويظهر القليل من الدخان في أثناء الدقائق القليلة الأولى من الاستعمال. ليس هذا خطراً ولا يدل على وجود عطل بالمنتج. وفي هذه الحالة، يرجى فتح النافذة وتهوية الغرفة حتى تختفي الرائحة والدخان. يحظر الاستخدام بدون الألواح.

أغلق الجهاز، واضبط على أي وضع مذكور في بوصلة الشواء باستخدام المفتاح الدوّار. تضيء لمبة التحكم، وتنطفئ بمجرد وصول الجهاز إلى درجة الحرارة الصحيحة.

نصائح:

- استخدم كميةً ضئيلةً فقط من الزيت، كي تدهن ألواح الطهي.
- لا تسخن ألواح الطهي لفترة أطول من اللازم دون وضع الأطعمة الغذائية عليها.
- نوصي باستخدام زيت ذي نقطة تدخين مرتفعة، من قبيل زيت دوار الشمس المكرّر.
- يجب عدم استخدام زيت الزيتون البكر الممتاز، إذ أنه يمكن أن يُتلف الطلاء الخزفي.

نظرة عامة

قم بشواء الطعام حتى درجة فاتحة ولا تصل إلى درجة داكنة أو بنّية، وتخلص من البقايا المحترقة. لا تحمص الأطعمة النشوية تحميصاً شديداً، لا سيما منتجات الحبوب والبطاطس (تحضير الطعام بطريقة قليلة الأكريلاميد).

الاستعمال المطابق للتعليمات

هذا الجهاز مخصص للاستخدام المنزلي فقط.
لا تستخدم الجهاز سوى في الأماكن الداخلية وفي درجة حرارة الغرفة، وعلى ارتفاع أقل من 2000 متر فوق مستوى سطح البحر.

إرشادات الأمان المهمة

يرجى قراءة دليل الاستعمال هذا بعناية، والتصرف وفقاً لما ورد فيه، والاحتفاظ به! عند نقل الجهاز للغير يجب إرفاق هذا الدليل معه.
يُسمح باستخدام هذا الجهاز من قِبَل الأطفال بدءاً من سن 8 سنوات فأكثر أو الأشخاص الذين يعانون من نقص في القدرات الجسدية أو الحسية أو العقلية أو الأشخاص الذين لديهم قصور في الخبرة و/أو المعرفة، وذلك إذا تم مراقبتهم أو إذا سبق توجيههم فيما يتعلق بالاستخدام الآمن للجهاز وتوعيتهم بالمخاطر الناتجة عن ذلك. أما الأطفال أقل من 8 سنوات، فيجب إبعادهم عن الجهاز وعن سلك التوصيل الكهربائي، ولا يُسمح لهم باستخدام الجهاز. لا يجوز للأطفال العبث بالجهاز. لا يجوز للأطفال تنظيف الجهاز أو إجراء أعمال الصيانة المنوطة بالمستخدم ما لم يكونوا في سن 8 سنوات أو أكثر، على أن يتم مراقبتهم أثناء ذلك.

⚠️ خطر الصعق الكهربائي!

- ينبغي توصيل الجهاز بشبكة الكهرباء فقط عن طريق مقبس مركّب بطريقة سليمة ومزود بوصلة تأريض على أن تكون شبكة الكهرباء ذات تيار متردد. تأكد من أن نظام أسلاك الحماية الأرضية الخاص بتركيبات المنزل الكهربائيّة مركّباً وفقاً للوائح المعنية.
- قم بتوصيل الجهاز بالتيار الكهربائي وتشغيله فقط طبقاً للبيانات الموضحة على لوحة الصنع.
- كما يجري استخدام الجهاز فقط إذا لم تكن هناك أضرارٌ قد لحقت به أو بسلك التوصيل الكهربائي الخاص به.
- لا يُسمح بإجراء إصلاحات على الجهاز، كاستبدال سلك التيار الكهربائي التالف، إلا من قِبَل مركز خدمة العملاء الخاص بنا، وذلك من أجل تجنب المخاطر.
- يجب عدم غمر الجهاز أو كبل التوصيل بالكهرباء في الماء أو وضعه في جهاز غسل الأطباق!
- لا تجعل سلك التوصيل الكهربائي يتلامس مع أجزاء ساخنة ولا تسحب على حواف حادة.
- في حالة حدوث خلل يتم على الفور إخراج قابس الجهاز من مقبس التغذية بالتيار الكهربائي أو فصل التغذية بالجهد الكهربائي.

⚠️ خطر نشوب حريق!

- يجب عدم القيام بأي حال من الأحوال بتوصيل أو تشغيل الجهاز مع ساعات توقيت التشغيل/إيقاف التشغيل أو مع مقابس قابلة للتشغيل عن بعد.
- اسحب القابس بعد كل استخدام وقبل التنظيف وكذلك قبل مغادرة الغرفة، وأيضاً في حالة حدوث عطل.
- احرص على مراقبة الجهاز دائماً أثناء تشغيله!

⚠️ خطر الاختناق!

لا تسمح للأطفال باللعب بمواد التعبئة والتغليف.

⚠️ خطر الإصابة!

الاستخدام الخاطيء للجهاز يمكن أن يؤدي إلى حدوث إصابات.

⚠️ خطر حروق!

أثناء استخدام الجهاز يمكن أن تصل درجة حرارة الأسطح المعرضة للمس إلى درجات عالية جداً. فلا تمسك الجهاز إلا من المقبض، ولا تنقله من مكانه إلا بعدما يبرد!





Thank you for buying a Bosch Home Appliance!

Register your new device on MyBosch now and profit directly from:

- **Expert tips & tricks for your appliance**
- **Warranty extension options**
- **Discounts for accessories & spare-parts**
- **Digital manual and all appliance data at hand**
- **Easy access to Bosch Home Appliances Service**

Free and easy registration – also on mobile phones:

www.bosch-home.com/welcome

BOSCH
HOME APPLIANCES
SERVICE

Looking for help? You'll find it here.

Expert advice for your Bosch home appliances, need help with problems or a repair from Bosch experts.

Find out everything about the many ways Bosch can support you:

www.bosch-home.com/service

Contact data of all countries are listed in the attached service directory.

BSH Hausgeräte GmbH
Carl-Wery-Straße 34
81739 München, GERMANY
www.bosch-home.com

A Bosch Company



8001280488 (030213)

Valid within Great Britain:
Imported to Great Britain by
BSH Home Appliances Ltd.
Grand Union House
Old Wolverton Road
Wolverton, Milton Keynes
MK12 5PT
United Kingdom