

NAUDOTOJO VADOVAS ŠALDYTUVAS- ŠALDIKLIS

Atidžiai perskaitykite šį vadovą prieš naudodami
įrenginį ir jį išsaugokite.

Elektriniai sujungimai (Tik Jungtinėje Karalystėje)

Svarbu

Laidai šiame kištuke yra nuspalvinti pagal sekančius požymius:

ŽALIAS IR GELTONAS: ĮŽEMINIMAS

MĖLYNAS: NEUTRALUS

RUDAS: FAZĖ

Šis įtaisas privalo būti įžemintas

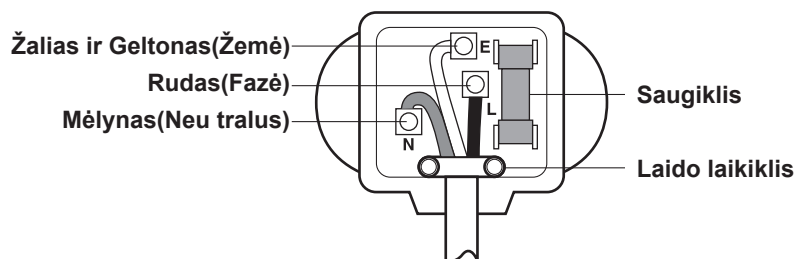

Kadangi šio aparato kištuko laidų spalvos gali neatitikti spalvoms, kuriomis pažymėtas kontaktai, darykite sekančiai:

Žalias arba Geltonas laidas privalo būti prijungtas prie kontakto, pažymėto raide E arba su įžeminimo simboliu arba nuspalvinto Žalia spalva ar Geltona \perp bei Žalia spalva.

Mėlynas laidas privalo būti prijungtas prie kontakto, pažymėto raide N arba nuspalvinto juoda spalva.

Rudas laidas privalo būti prijungtas prie kontakto, pažymėto raide L arba nuspalvinto Raudona spalva.

Jei naudojamas 13A (BS 1363) kištukas, įdėkite 13 A BS 1362 saugiklį.

Registracija

Modelis ir serijinis įrenginio numeris yra ant galinės sienelės. Šis numeris yra unikalus šiam įrenginiui ir nėra galimas kitiems įrenginiams. Užpildykite šią reikalingą informaciją ir saugokite ją kaip pirkimo įrodymą. Prisekite pirkimo kvitą.

Pirkimo data: _____

Pardavėjas: _____

Pardavėjo adresas: _____

Pardavėjo telef. nr.: _____

Modelis nr. : _____

Serija nr. : _____

Turinys

Įvadas	Svarbios saugos instrukcijos	4
	Dalių aprašymas	10
Įrengimas	Įrengimas	17
	Eksploatavimo pradžia	18
Eksploatacija	Temperatūros reguliavimas	19
	Optimalios temperatūros zona (šaldymas)	21
	Greitasis šaldymas	22
	Energijos taupymas	22
	Savidiagnostika	22
	Užraktas	23
	Ijungimas / išjungimas	23
	Šaldytuvas	23
	„Vita“ lemputė	24
	Neuždarytų durelių signalas	24
	Ledo gaminimas	25
	Atitirpinimas	25
	Vandens tiektuvas	26
	Butelių dėtuve	28
	Išimama stiklinė lentyna	28
	Šaldiklio skyrius	28
	Ledukų automatinio gaminimo įrenginys	29
Maisto laikymo rekomendacijos	Maisto laikymas	31
	Energijos taupymo patarimai	31
Priežiūra ir remontas	Bendrojo pobūdžio informacija	32
	Durelių atidarymo krypties keitimas	32
	Valymas	33
Gedimų šalinimas	Smart Diagnosis™	34
	Gedimų šalinimas	35

Svarbi saugumo informacija

PAGRINDINĖS ATSARGUMO PRIEMONĖS

Šiame vadove gausu žinučių apie saugumą. Visuomet jas perskaitykite ir vykdykite nurodymus.

⚠ Tai yra saugumo simbolis. Jis perspėja jus apie žinutes apie pavojus jūsų ir aplinkinių žmonių gyvybei arba apie produkto sugadinimą. Viso saugumo žinutės bus pažymėtos šiuo simboliu ir pavojų parodančiu žodžiu PAVOJUS, ĮSPĖJIMAS, ar DĖMESIO. Šių žodžių reikšmės:

⚠ **PAVOJUS** Jei nesilaikysite instrukcijų, būsite mirtinai arba sunkiai sužaloti.

⚠ **ĮSPĖJIMAS** Nesilaikydami instrukcijų galite būti užmuštas ar sunkiai sužeistas.

⚠ **DĖMESIO** Įspėja apie pavojingą situaciją, kurios pasekoje galima lengvas, vidutinis sužeidimas ar tik produkto sugadinimas.

Visos saugumo žinutės įspėja apie pavojų, pasako, kaip sumažinti sužeidimo pavojų bei pasako, kas gali atsitikti nevykdant instrukcijos nurodymų.

⚠ ĮSPĖJIMAS

Gaisro, elektros smūgio ar pavojaus asmenims, naudojantiems produktą, sumažinimui, reikia laikytis pagrindinių saugumo technikos reikalavimų, įskaitant sekančią informaciją. Prieš naudodamiesi įrenginiu, atidžiai perskaitykite instrukciją.

1. Įjungiant maitinimą

Turi būti naudojamas tinkamas lizdas.

- Naudojant kelis įrenginius iš vieno lizdo galimas gaisro pavojus.
- Elektros tiekimo nutrūkimas gali sugadinti maistą bei įrenginio skirstytuvą.

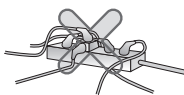

Nejunkite kištuko laidu į viršų bei neprispauskite jo su šaldytuvo galine sienele.

Patekęs į kištuką vanduo gali jį sugadinti ar sukelti elektros smūgį bei gaisrą.

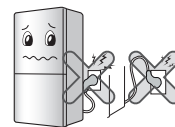

Montavimo metu perstumdami šaldytuvą, žiūrėkite, kad laidas nebūtų prispaustas ar įstrigęs, ar įjungtas į lizdą.

Tai gali sukelti gaisrą ar elektros smūgį. Stumdami prietaisą nuo sienos stebėkite, ar laidas nėra prispaustas ar kitaip pažeidžiamas.

Tai gali sukelti gaisrą ar elektros smūgį. Stumdami prietaisą nuo sienos stebėkite, ar laidas nėra prispaustas ar kitaip pažeidžiamas.

Laidas gali būti pažeistas ko pasekoje kilti gaisras ar trumpas jungimas.



Netobulinkite bei neilginkite maitinimo laido.

Tai gali sukelti gaisro bei elektros smūgio pavojų aplinkiniams.



Išjunkite maitinimo laidą, kai valote, liečiate ar keičiate šaldytuvo-šaldiklio vidinę lemputę.

- Galite gauti elektros smūgį ir būti sužeistas.
- Keisdami vidinę šaldytuvo-šaldiklio lemputę, įsitikinkite, kad guminis žiedas saugantis nuo elektros kibirkščiavimo lizde nėra nuimtas.



Svarbi saugumo informacija

Nelieskite laido ar kištuko šlapiomis rankomis.

Galite gauti elektros smūgį bei būti sužeistas.

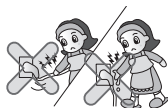

Nušluostykite sausai kištuką ir saugiai jį prijunkite prie lizdo.

Dulkės, vanduo ar nepatikimas prijungimas gali sukelti elektros smūgį ar gaisrą.



Traukite kištuką iš lizdo ne už laido, bet paėmę už paties kištuko.

Tai gali sukelti elektros smūgį, trumpą jungimą bei gaisro pavojų.



Pasirūpinkite įžeminimu.

Jeigu nesuprantate apie įžeminimą, ar kyla abejonų apie teisingą prietaiso įžeminimą, pasikonsultuokite su patyrusiu elektriku ar aptarnaujančiu personalu.

Neteisingas įžeminimas gali sugadinti prietaisą ar sukelti elektros smūgį. gali įvykti trumpasis jungimas arba galite patirti elektros smūgį.

Įsitinkite, kad yra naudojamas tinkamas duotai įtampai kištukas su įžeminimu.

Tai gali sukelti gaisro pavojų.

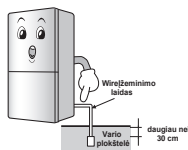

Nenaudokite pažeistų kištukų ar kištukinių lizdų.

Tai gali sukelti elektros smūgį, trumpą jungimą bei gaisro pavojų.

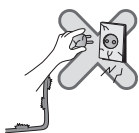

Perjungdami kištuką, palaukite 5 minutes.

Priešingu atveju galite pakenkti šaldiklio darbui.

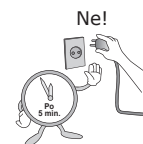

2. Naudodami šaldytuvą šaldiklį

Nedėkite sunkių ar pavojingų objektų (talpų su skysčiais) ant šaldytuvo.

Atidarant ar uždarant duris, skystis gali išsilieti bei sukelti elektros smūgį, gaisro pavojų ar sužeisti.



Nesikabinkite ant durų, ant durų lentynų ar šaldiklio lentynų.

Šaldytuvą gali apvirsti ir sužeisti rankas. Ypatingai tai yra taikoma vaikams.



Neleiskite vaikams dėti į šaldytuvą produktų.

Jei vaikas pateks į šaldytuvą, gali kilti pavojus jo gyvybei.



Stipriai atidarant ar uždarant šaldytuvo duris, Maistas, saugomas šaldytuvo krepšyje, gali nukristi ir sužeisti kojų pėdas, todėl būkite labai atidūs.

Nestatykite šaldytuvo-šaldiklio drėgnose vietose ar vietose, kur gali pasiekti lietaus lašai.

Elektrinių dalių izoliacijos pažeidimas gali sukelti elektros srovės nutekėjimą.

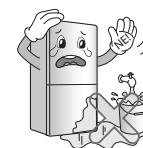

Svarbi saugumo informacija

Šalia šaldytuvo-šaldiklio ar jo viduje draudžiama naudoti ar laikyti degias medžiagas, pvz., benzeną, spiritą, vaistus, suskystintas dujas, aerozolius ar kosmetikos priemones.

Dėl to gali įvykti sproginimas ar gaisras.

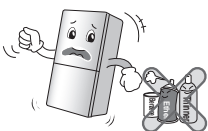

Norėdami pašalinti blogą kvapą jokiū būdu į šaldytuvą-šaldiklį nestatykite uždegtos žvakės. Nenaudokite džiovintuvo, jei norite išdžiovinti viduje susikaupusią drėgmę, nedekite žvakės, jei norite pašalinti kvapą.

Dėl to gali įvykti sproginimas ar gaisras.



Draudžiama šaldytuve-šaldiklyje laikyti vaistus ar mokymo medžiagas.

Medžiaga, kuriai laikyti reikalinga užtikrinti griežtą temperatūros kontrolę, gali sugesti; dėl netikėtai prasidėjusios reakcijos gali kilti pavojus.

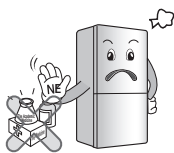

Netoli šaldytuvo-šaldiklio nenaudokite degių aerozolių. Gali kilti gaisras.

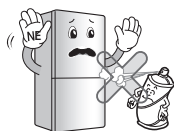

Nestatykite arti šildymo įrenginių. Dėl galimo suskystintų dujų nutekėjimo įrenginį statykite toliau nuo viryklės.

Gali kilti gaisras.



Nedėkite ant šaldytuvo-šaldiklio vazų, puodukų, kosmetikos, vaistų ar indų su vandeniu.

Krisdami šie daiktai gali sukelti gaisrą, elektros smūgį arba sužeisti.

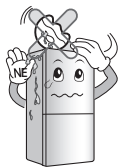

Griaudžiant ir žaibuojant, taip pat tuomet, kai įrenginio ilgai nenaudojate, ištraukite kištuką iš elektros tinklo.

Taip išvengsite gaisro arba elektros smūgio pavojaus.



Jei šaldytuvus-šaldiklis buvo apipiltas vandeniu, juo naudokitės tik po patikrinimo.

Galite patirti elektros smūgį arba gali kilti gaisras.

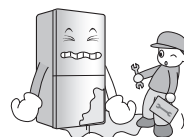

Nutekėjus dujoms draudžiama liesti šaldytuvą-šaldiklį ar elektros lizdą, būtina nedelsiant išvėdinti kambarį.

- Dėl kibirkšties gali kilti gaisras, o jūs galite apdegti.
- Kadangi šiame šaldytuve-šaldiklyje kaip šaltnešis yra naudojamos gamtinės dujos (izobutanas, R600a), nedarančios neigiamos įtakos aplinkai, net nedidelis kiekis (80–90 g) yra degus. Nutekėjus dujoms dėl smarkių pažeidimų pristatant, įrengiant ar eksploatuojant įrenginį net mažiausia kibirkštis gali sukelti gaisrą.

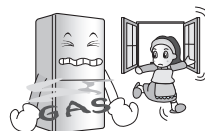

Draudžiama ant išorinių šaldytuvo-šaldiklio paviršių ar jo viduje purkšti vandenį, taip pat draudžiama jį valyti benzenu ar skiedikliu.

Nusidėvėjus elektros dalių izoliacijai kyla elektros smūgio ar gaisro pavojus.



Pajutę iš šaldytuvo-šaldiklio sklindantį keistą kvapą ar dūmus nedelsdami išjunkite įrenginį iš tinklo ir susisiekite su techninės priežiūros centru. Gali kilti gaisras.



Svarbi saugumo informacija

Draudžiama leisti bet kokiam asmeniui, išskyrus kvalifikuotą specialistą, ardyti, taisyti ar keisti šaldytuvo-šaldiklio dalis.

Galite susižeisti, patirti elektros smūgį ar sukelti gaisrą.



Šaldytuvas-šaldiklis turi būti naudojamas tik buitiniams reikmėms, jame draudžiama laikyti vaistus ar bandymų medžiagą, naudoti laive ir t. t.

Dėl to gali kilti gaisro, elektros smūgio pavojus, gali pablogėti saugomų medžiagų kokybė ar įvykti cheminė reakcija.

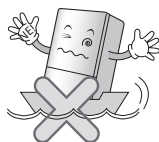

Prieš utilizuodami seną šaldytuvą-šaldiklį nuo durelių nuimkite sklendes.

Jame gali užsitrenkti žaidžiantys vaikai.



Šis įrenginys nėra skirtas naudotis asmenims (įskaitant vaikus), kurių fiziniai, jutimo ar protiniai gebėjimai yra riboti, arba neturintiems patirties ir žinių, jeigu jie nėra prižiūrimi ir išmokyti naudotis įrenginiu už jų saugą atsakingo asmens.

Reikia prižiūrėti vaikus, kad jie nežaistų su įrenginiu.

Šaldytuvą-šaldiklį statykite ant lygių ir tvirtų grindų.

Atidarant ar uždarant dureles nelygioje vietoje pastatytas įrenginys gali nuvirsti ir mirtinai sužeisti žmones.



Draudžiama kišti rankas ar metalinę lazdelę į šalto oro išėjimo angą, dangtelį, įrenginio apatinę dalį, karščiui atsparias groteles (išleidimo angą) nugarėlėje.

Galite patirti elektros smūgį ar susižeisti.

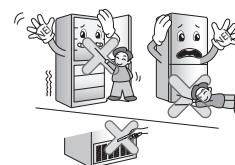

⚠ DĖMESIO

Jei nesilaikysite šio nurodymo, galite susižeisti, gali būstas ar baldai. Visada būkite atsargūs.

Nelieskite šaldiklyje laikomų maisto produktų ar dėžučių šlapiomis rankomis.

Galite jas nušalti.

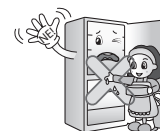

Venkite šaldytuve-šaldiklyje maisto produktus krauti bet kaip.

Atidarant ar uždarant dureles maisto produktai gali iškristi ir jus sužeisti.

Draudžiama į šaldiklį dėti butelius.

Sušalus jo turiniui butelis gali įskilti, o jūs galite susižeisti.



Draudžiama kišti rankas po šaldytuvo-šaldiklio apačia.

Dėl prie dugno pritvirtintos geležinės plokštės galite susižeisti.



Svarbi saugumo informacija

Šaldytuvą-šaldiklį neškite paėmę už priekinės dalies apačioje esančios rankenos ir viršutinės nugarėlės dalies.

Priešingu atveju jūsų rankos gali nuslysti ir taip susižeisite.

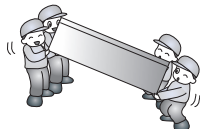

Kadangi atidarant ar uždarant šaldytuvo-šaldiklio dureles galima sužeisti šalia jų esantį žmogų, reikia būtų atidiems.

Atidarant ar uždarant dureles durelių plyšyje gali įstrigti pėda ar ranka, be to, durelių kampu galima užgauti vaiką.

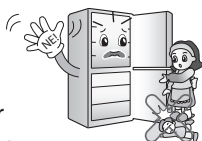

Draudžiama į šaldytuvą-šaldiklį dėti gyvūnus.

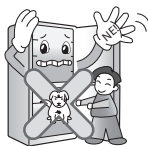

Atsargumo priemonė

▲ ĮSPĖJIMAS

- Prieš naudojant šis šaldytuvą-šaldiklį turi būti tinkamai įrengtas ir pastatytas vadovaujantis įrengimo instrukcijomis.
- Niekada neišjunkite šaldytuvo-šaldiklio iš tinklo lizdo traukdami maitinimo laidą. Visada tvirtai suimkite laido kištuką ir ištraukite jį iš kištukinio lizdo.
- Draudžiama liesti šaltus veikiančio šaldytuvo-šaldiklio paviršius šaldiklyje, ypač tuomet, kai rankos yra šlapios ar drėgnos. Oda gali prilipti prie itin šaltų jo sienelių.

Maitinimo kištuko pasiekimas

Šaldytuvo-šaldiklio maitinimo laido kištukas turi būti lengvai pasiekiamoje vietoje, kad avariniu atveju įrenginį būtų galima greitai išjungti iš elektros tinklo.

Maitinimo laido keitimas

Jei maitinimo laidas yra pažeistas, kad būtų išvengta pavojaus, jį turi pakeisti gamintojas, įgaliotojo techninės priežiūros centro darbuotojas ar kitas kvalifikuotas asmuo.

PAVOJUS

Vaiko įstrigimo pavojus.
Prieš išmesdami seną šaldiklį ar šaldytuvą, nuimkite jo duris.
Palikite lentynas savo vietoje, kad vaikai negalėtų lengvai įlipti.

Nelaikykite

- Draudžiama šalia šio ar kitų įrenginių laikyti arba naudoti benziną ar kitus degius garus ir skysčius.
- Nelaikykite sprogstamųjų medžiagų (aerolio balionėlių) su degia medžiaga šiame įrenginyje.

Įžeminimas

Įvykus trumpajam jungimui įžeminimas sumažina elektros smūgio grėsmę, nes elektros srovė nukreipiama į nuotėkio laidą. Siekiant išvengti galimo elektros smūgio, šis įrenginys turi būti įžemintas. Netinkamai naudojant įžeminimo kištuką galima sukelti elektros smūgį.

Svarbi saugumo informacija

⚠ ĮSPĖJIMAS

- ⚠ Įrenginio ventilacijos angos turi būti neuždengtos.
- ⚠ Draudžiama naudoti kitus, nei nurodo gamintojas, mechaninius įrenginius ar priemones norint paspartinti atšildymo procesą.
- ⚠ Draudžiama pažeisti šaldymo kontūrą.
- ⚠ Draudžiama įrenginio maisto laikymo skyriuje naudoti elektrinius įrenginius, išskyrus rekomenduojamus gamintojo.
- ⚠ Įrenginyje naudojamas šaltnešis ir dujos turi būti utilizuoti specialiu būdu. Prieš utilizuojant įrenginį reikia pasikonsultuoti su techninės priežiūros centru atstovu ar panašiu kvalifikuotu specialistu.



Įrenginyje yra nedidelis kiekis izobutano šaltnešio (R600a) – gamtinių dujų, kurios neteršia aplinkos, tačiau yra degios. Transportuojant ir statant įrenginį būtina atkreipti dėmesį ir užtikrinti, kad nebūtų pažeistos šaldymo kontūro dalys. Iš vamzdelių išsiveržęs šaltnešis gali užsidegti ar sužeisti akis. Aptikus nuotėkį, kelias minutes patalpoje, kurioje stovi įrenginys, reikia vengti bet kokios atviros liepsnos ar galimų liepsnos šaltinių.

Kad nesusidarytų degių dujų ir oro mišinio dėl dujų nuotėkio šaltnešio kontūre, kambario dydis, kuriame stovi įrenginys, turi atitikti naudojamo šaltnešio kiekį. Kambario plotas turi būti po 1m² kiekvienai 8 g R600a šaltnešio daliai įrenginyje. Įrenginyje naudojamo šaltnešio kiekis yra nurodytas techninių duomenų lentelėje įrenginio viduje.

Draudžiama pradėti naudotis įrenginiu, jei matomi pažeidimo ženklai. Jei abejojate, pasikonsultuokite su pardavėju.

⚠ ĮSPĖJIMAS

- **Jei elektros lizdas kliba, draudžiama j jį jungti kištuką.**
Galite patirti elektros smūgį arba gali kilti gaisras.
- **Šaldytuvo niekada neišjunkite traukdami už maitinimo laido. Visada tvirtai suimkite laido kištuką ir taip ištraukite jį iš tinklo lizdo.** Priešingu atveju galite nutraukti laidą ir sukelti trumpąjį jungimą.
- **Kištuką draudžiama valyti drėgna ar šlapia šluoste. Ant kištuko kontaktų neturi būti jokių svetimkūnių.**
Priešingu atveju kyla gaisro pavojus.
- **Jei išjungę įrenginį iš elektros tinklo vėl norite jį įjungti, palaukite mažiausiai penkias minutes.** Netinkamai eksploatuodami šaldiklį galite patirti didelių nuostolių.
- **Jei įrenginio neketinate naudoti ilgą laiką, išjunkite jį iš elektros lizdo.**
Bet koks izoliacijos pablogėjimas gali sukelti gaisrą.
- **Jokiu būdu neleiskite vaikams liesti ar žaisti su valdymo skydeliu, esančiu įrenginio priekyje.**
- **Dėl šaldiklyje-šaldytuve naudojamo šaltnešio ir izoliacinės medžiagos sudėtyje esančių dujų turi būti taikomos specialios utilizavimo procedūros. Prieš jį utilizuodami įsitikinkite, kad nė vienas vamzdelis įrenginio nugarėlėje nėra pažeistas.**

⚠ ĮSPĖJIMAS

Neplaukite apatinių stalčių indaplovėje; dėl aukštos temperatūros apgadintos lentynėlės taps nebenaudojamos.

Dalių aprašymas

Modelio pavadinimas: GB7143**(A/B/G/P/R)*

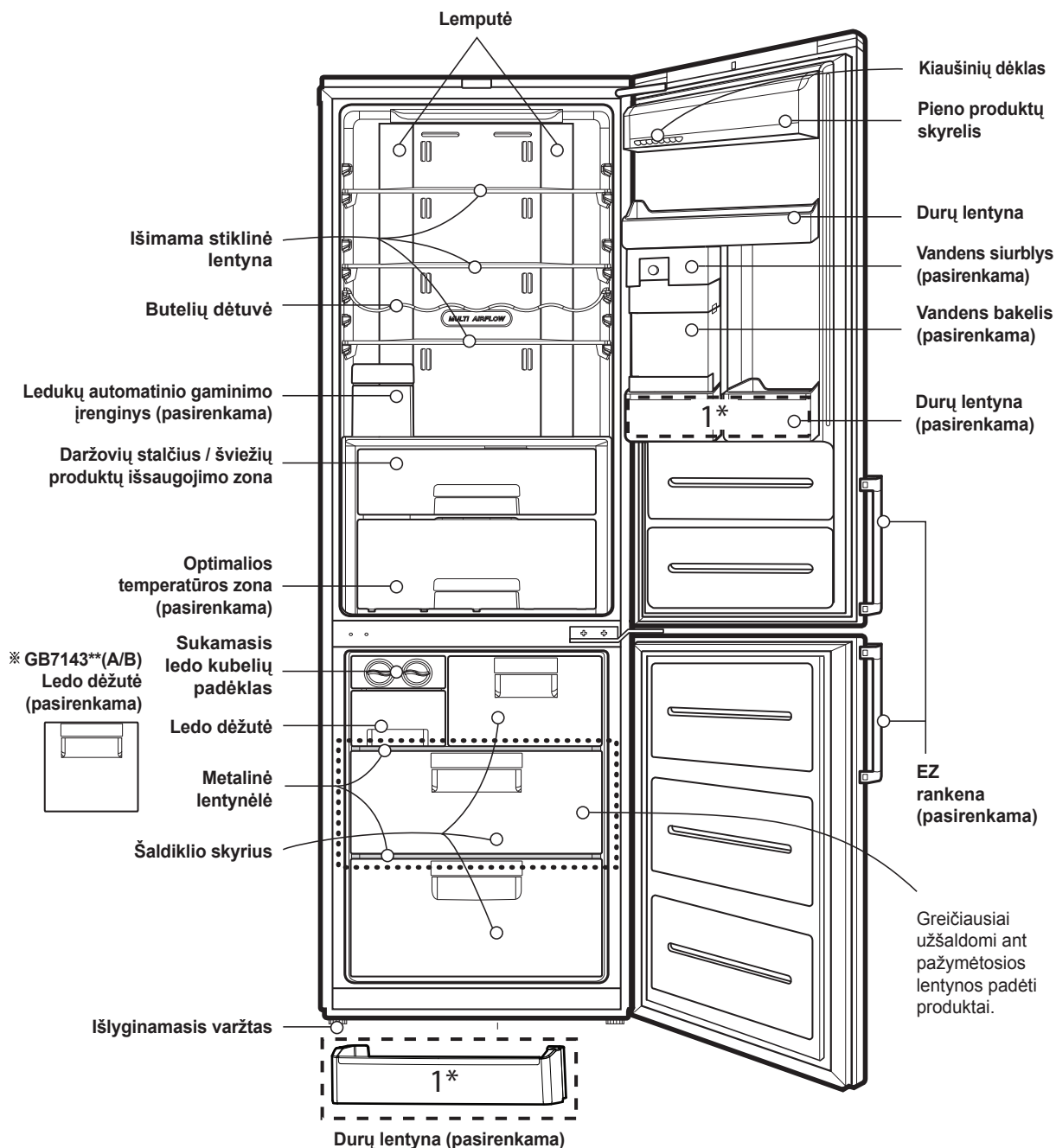

Pastaba

Jeigu kurių nors dalių jūsų prietaise nėra, gali būti, kad jos yra tik kituose modeliuose. (t. y. „optimalios temperatūros stalčius“ būna ne visuose modeliuose)

Modelio pavadinimas: GB7138****

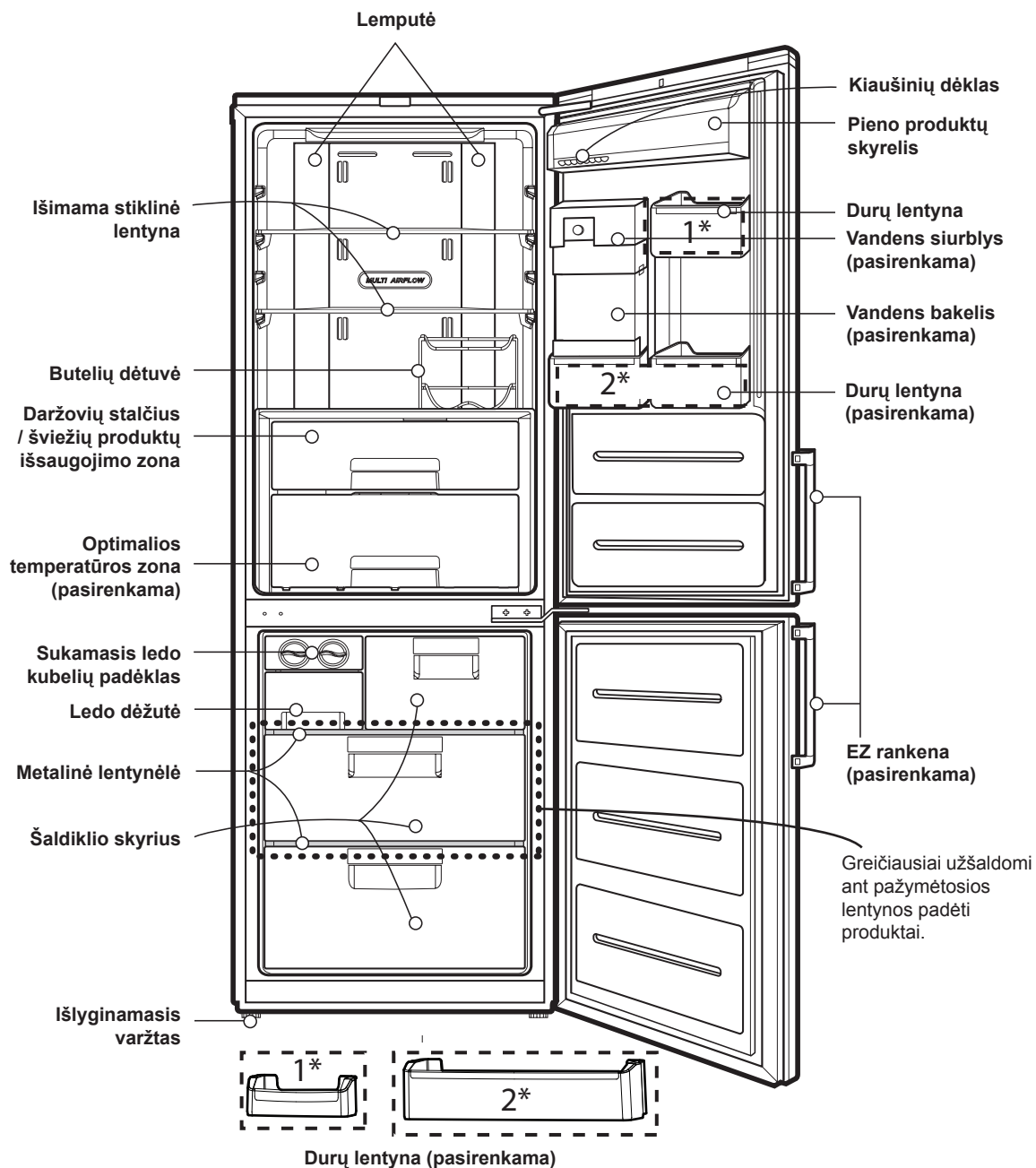
**Pastaba**

Jei kurių nors dalių jūsų prietaise nėra, gali būti, kad jos yra tik kituose modeliuose. (t. y., „optimalios temperatūros stalčius“ būna ne visuose modeliuose)

Dalių aprašymas

Modelis: GB5219****	GB5219**E*	GB5219**F*		
GB5237****	GB5237**E*	GB5237**F*		
GB5240****	GB5240**A*	GB5240**C*		
GB*530*****	GB*530**CF*	GB*530**CP*	GB*530**QP*	GB*530**QW*
GB*539*****	GB*539**CF*	GB*539**CP*	GB*539**QP*	

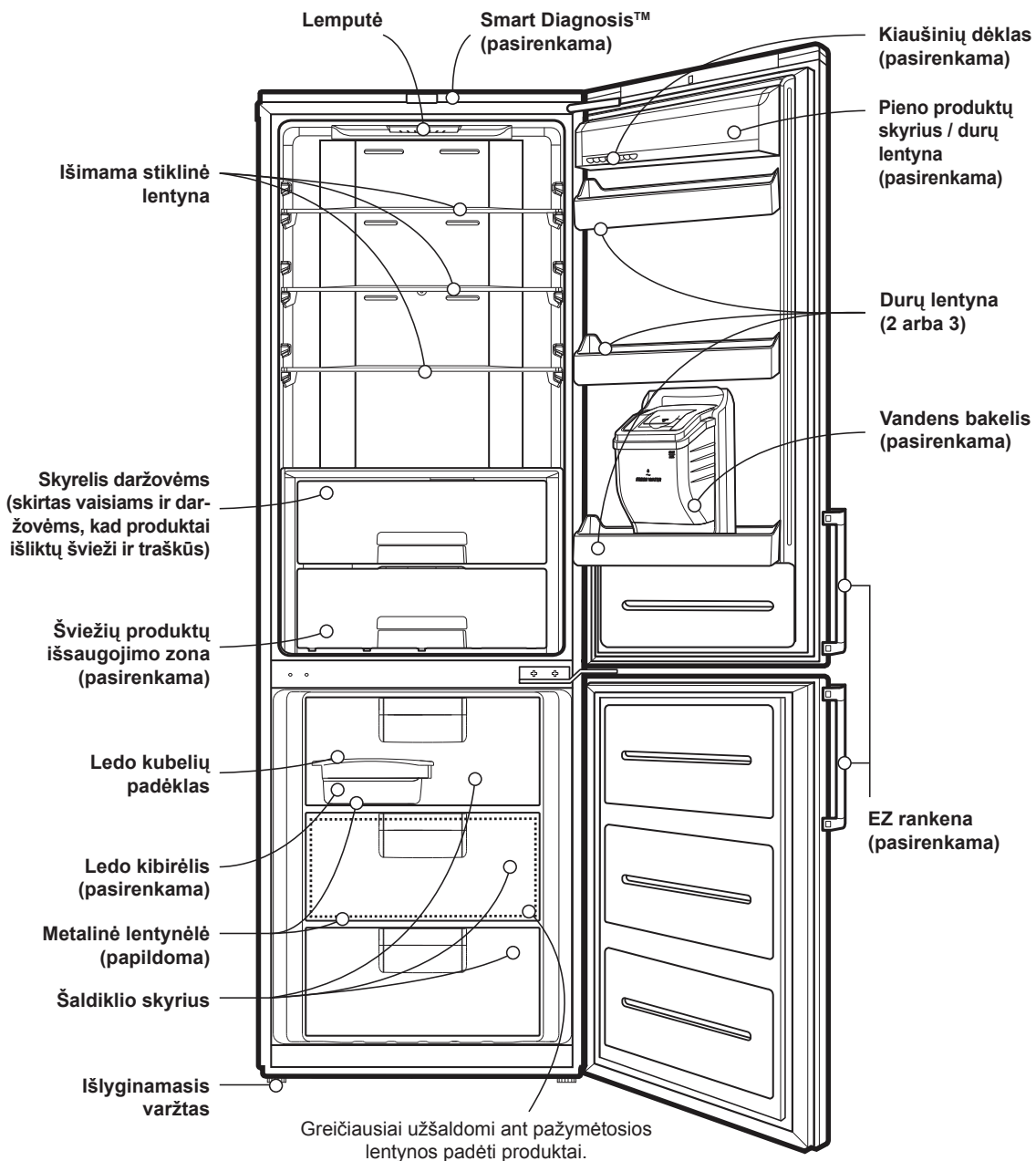

Pastaba

Jei kurių nors dalių jūsų prietaise nėra, gali būti, kad jos yra tik kituose modeliuose.

Dalių aprašymas

Modelis: **GB5234******
GB5237****
GB5240****
GB*539****

GB5234**H* GB5234**I*
 GB5237**G* GB5237**J* GB5237PMG
 GB5240**D*
 GBB539**H** GB*539**QW*

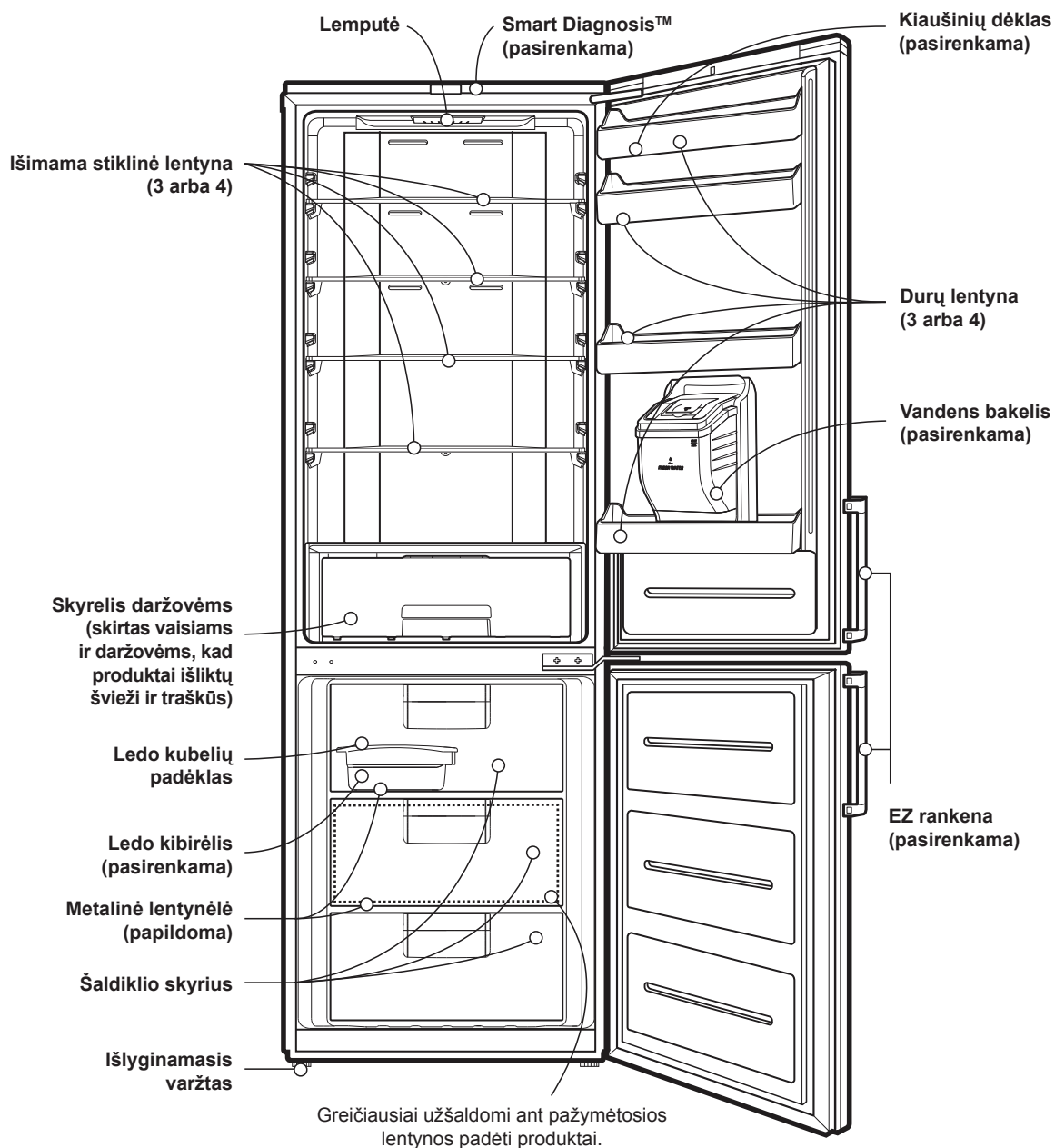

Pastaba

Jei kurių nors dalių jūsų prietaise nėra, gali būti, kad jos yra tik kituose modeliuose.

Dalių aprašymas

Modelio pavadinimas: GB5240****

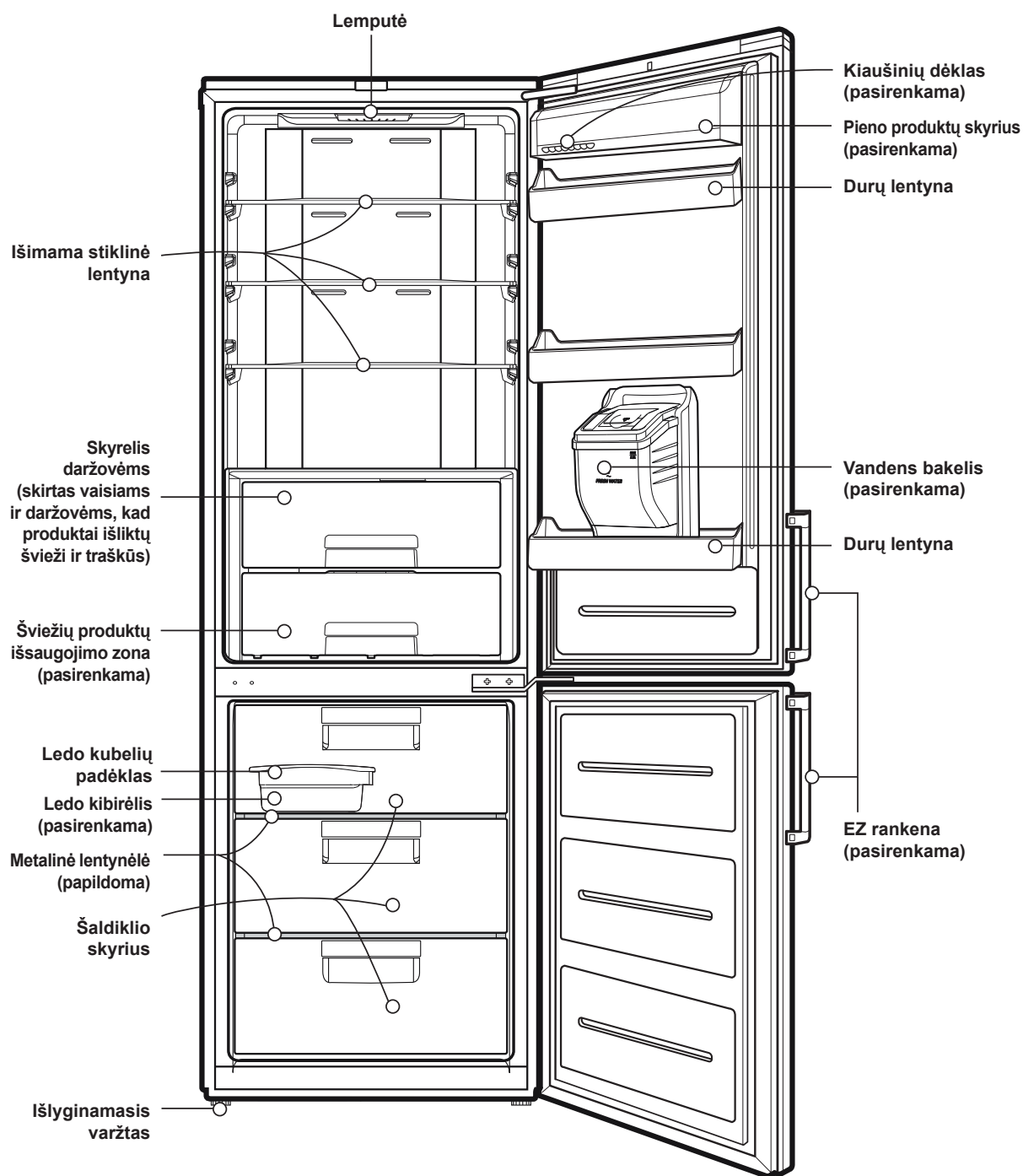

Pastaba

Jei kurių nors dalių jūsų prietaise nėra, gali būti, kad jos yra tik kituose modeliuose.

Modelio pavadinimas: GB5237****

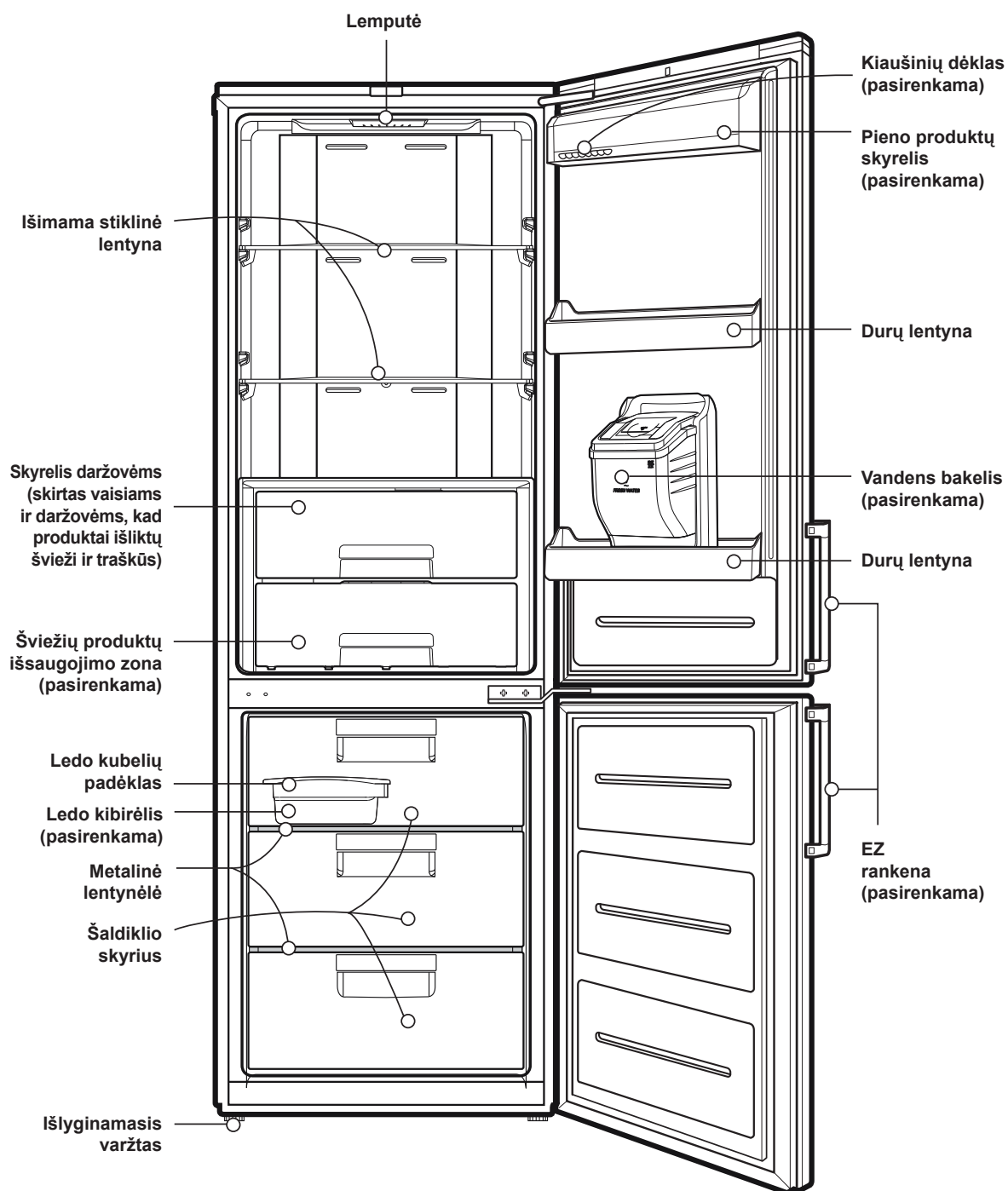

Pastaba

Jei kurių nors dalių jūsų prietaise nėra, gali būti, kad jos yra tik kituose modeliuose.

Dalių aprašymas

Modelio pavadinimas: GB5234****

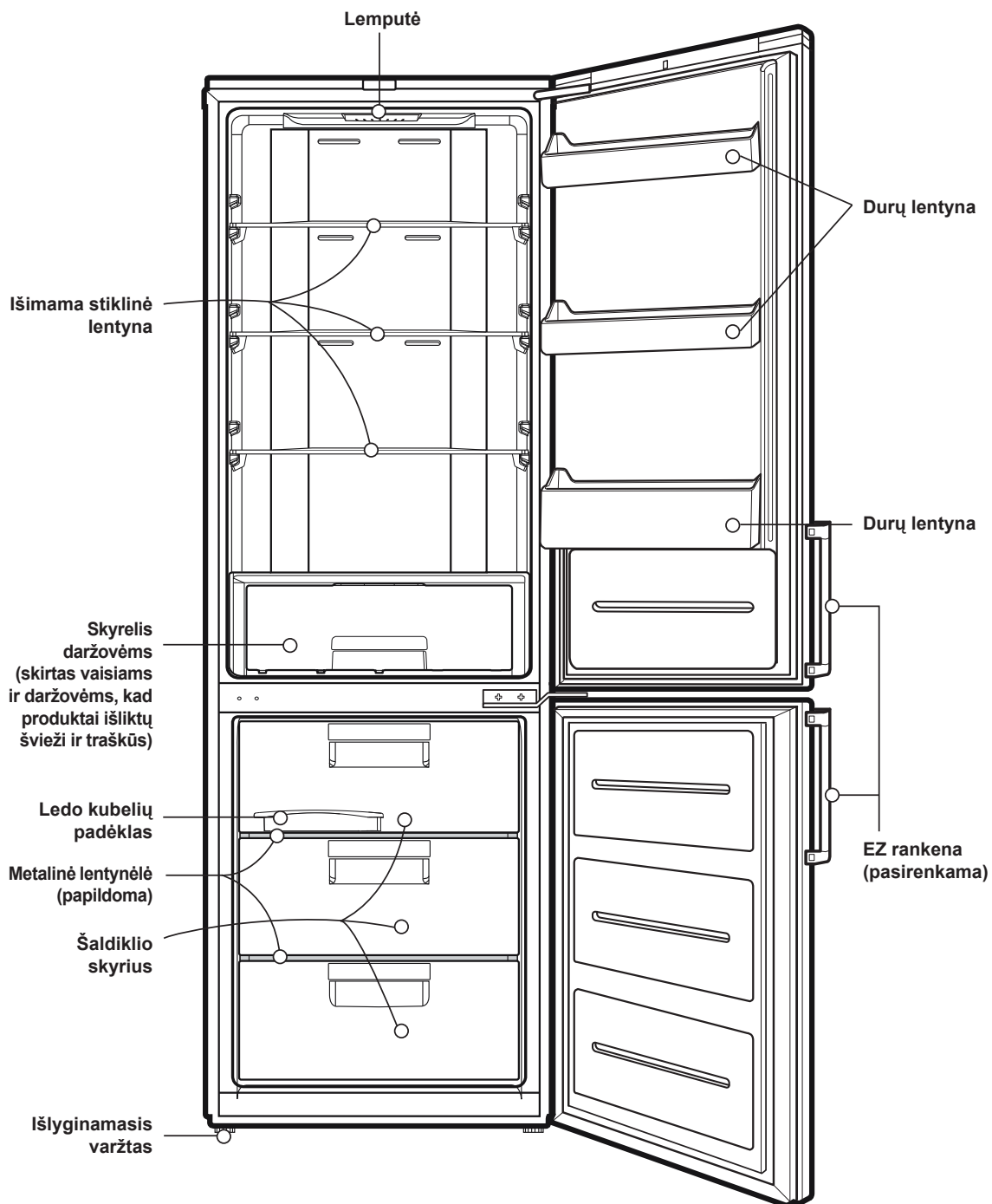
**Pastaba**

Jei kurių nors dalių jūsų prietaise nėra, gali būti, kad jos yra tik kituose modeliuose.

Įdiegimas

1. Pasirinkite tinkamą vietą.
Šaldytuvą-šaldiklį pastatykite ten, kur jį patogų naudoti.
2. Venkite įrenginį statyti šalia šildymo įrenginių, tiesioginių saulės spindulių apšviestose ar drėgnose vietose.
3. Kad oras aplink šaldytuvą-šaldiklį tinkamai cirkuluotų, palikite pakankamus tarpus abiejuose šaldytuvo šonuose, viršuje ir užpakalinėje dalyje (mažiausiai 2 coliai (5 cm)).
4. Siekiant išvengti vibracijos, įrenginys turi stovėti lygiai. Jei reikia, sureguliuokite išlyginamuosius varžtus ir kompensuokite grindų nelygumus. Kad durys geriau užsidarytų, įrenginio priekis turi būti šiek tiek aukščiau nei galas. Išlyginimo varžtus galima lengvai pasukti šiek tiek pakėlus korpusą. Išlyginimo varžtus pasukdami prieš laikrodžio rodyklę (↻) pakelkite įrenginį, o pagal laikrodžio rodyklę (↻) nuleidimui.
5. Kruopščiai išvalykite šaldytuvą-šaldiklį ir pašalinkite vežant susikaupusias dulkes.
6. Priedus, pvz., ledo gabalėlių dėžutę, įdėkite į jiems skirtas vietas. Kad nebūtų apgadinti vežant, jie yra supakuoti kartu.
7. Prijunkite maitinimo laidą (ar kištuką) prie lizdo. Nejunkite į tą patį lizdą kitų prietaisų.
Taikoma tik kai kuriems modeliams:
8. Kad užtikrinti tinkamą oro cirkuliaciją privalote palikti pakankamai erdvės iš visų pusių (šaldytuvo viršuje ir iš šonų). Viršutinėje nugarėlės dalyje sumontuokite ribotuvus (Pav. 1). Ribotuvus (2) galima rasti šaldytuvo skyriuje esančiame stalčiuje.

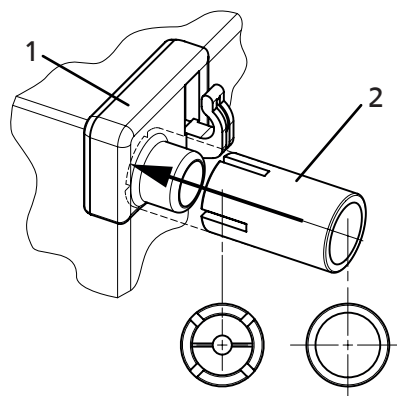

Pav. 1. Užmaukite ribotuvą (2) ant dalies (1) iki galo

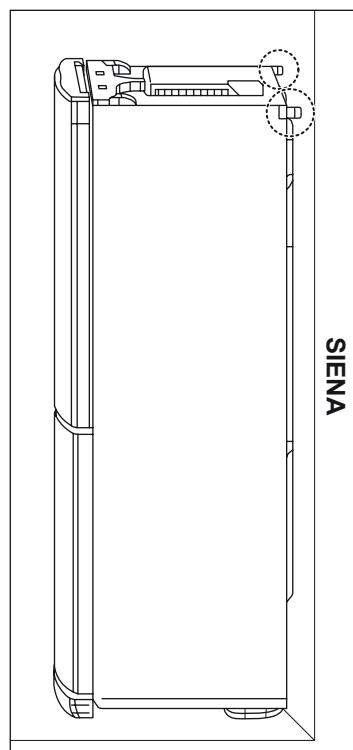

Pav. 2. Pastumkite šaldytuvą prie sienos.

Prietaiso panaudojimo sritis

Prietaisas yra skirtas naudojimui namų ūkyje ir panašiose srityse, tokiose kaip:

- Personalo virtuvėje parduotuvėse, įstaigose bei kitose darbinėse aplinkose;
- Ūkiniuose namuose bei viešbučių kambariuose, moteliuose bei kitose poilsinio tipo aplinkose;
- Miegamo ir valgomojo tipo aplinkose;
- Viešojo maitinimo bei panašioje ne mažm. sferoje

Eksploatavimo pradžia

Pastatę šaldytuvą-šaldiklį palaukite 2–3 valandas, kad jis prisitaikytų prie esamos įprastos darbinės temperatūros, tik tada į jį sudėkite šviežius ar šaldytus produktus.

Jei atjungėte maitinimo kištuką, prieš vėl jį įjungdami palaukite 5 min.

Jūsų šaldytuvą-šaldiklį parengtas naudoti.

PASTABA

Nejudinkite veikiančio šaldytuvo.

Kompresorius gali laikinai sukelti nedidelį triukšmą. (Tai yra normalu ir neturi įtakos kompresoriaus veikimui ir tarnavimo laikui. Triukšmas liaujasi, kai šaldytuvą yra ramybės būsenoje.)

Klimato klasė

Prietaisas yra skirtas darbui prie ribotos aplinkos temperatūros, priklausomai nuo klimato zonos. Nenaudokite prietaiso aplinkoje, kur temperatūra viršija ribinę. Jūsų prietaiso klimato klasė yra nurodyta lentelėje su techniniu aprašu šaldytuvo skyriaus viduje.

Klasė	Symbolis	Aplinkos temperatūra °C
Išplėsta vidutinė	SN	+10 ~ +32
Vidutinė	N	+16 ~ +32
Subtropinė	ST	+16 ~ +38
Tropinė	T	+16 ~ +43

Temperatūros reguliavimas

Jūsų šaldiklyje-šaldytuve yra valdikliai, leidžiantys atskirai nustatyti temperatūrą šaldytuve ir šaldiklyje.

Temperatūros nustatymo ekranėlis

Temperatūros ir funkcijų reguliavimas

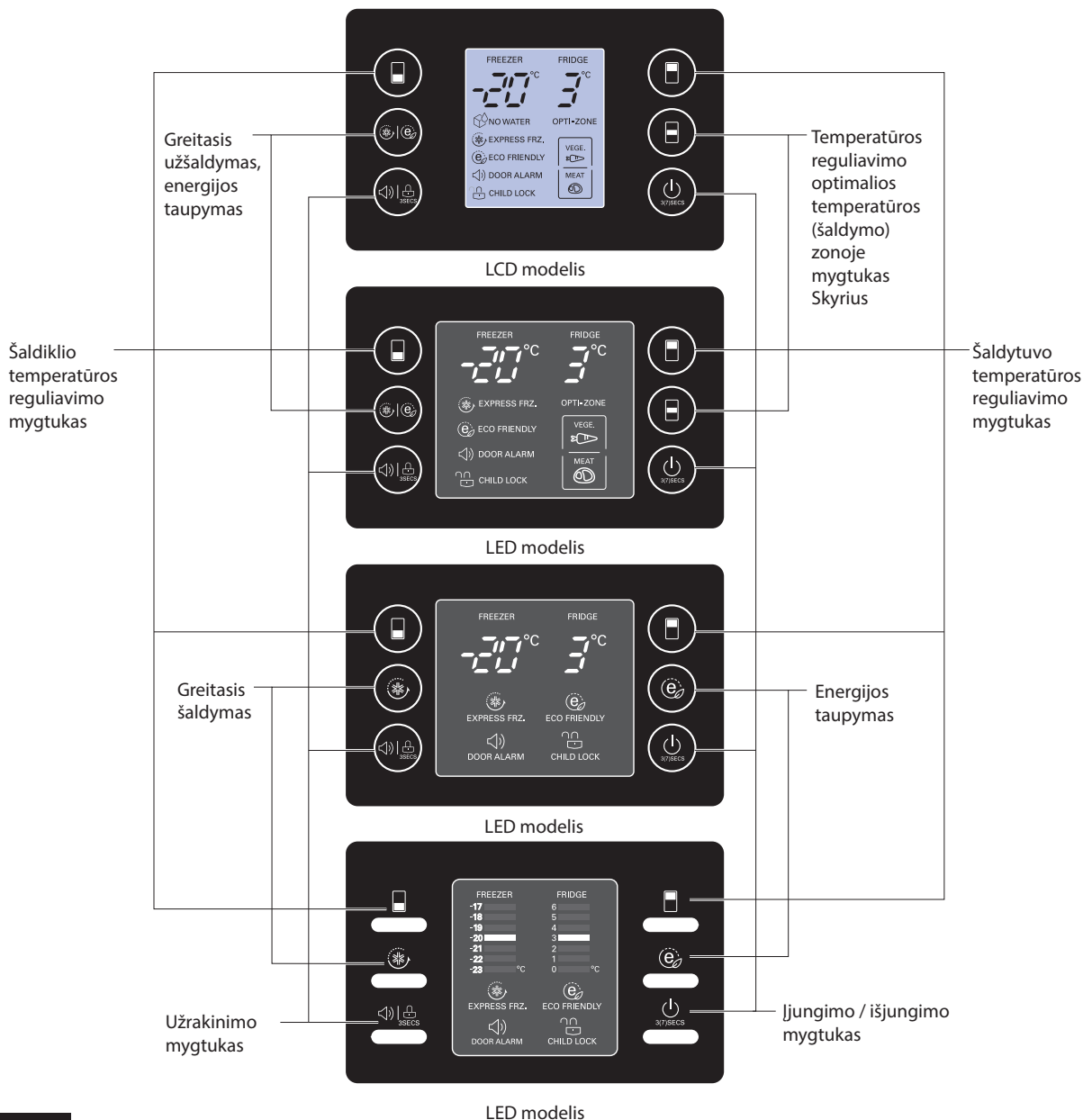

Pastaba

Visos modelio su LCD ekranu funkcijos yra reguliuojamos paspaudus bet kurį mygtuką.

Temperatūros nustatymo ekranėlis

Temperatūros ir funkcijų reguliavimas

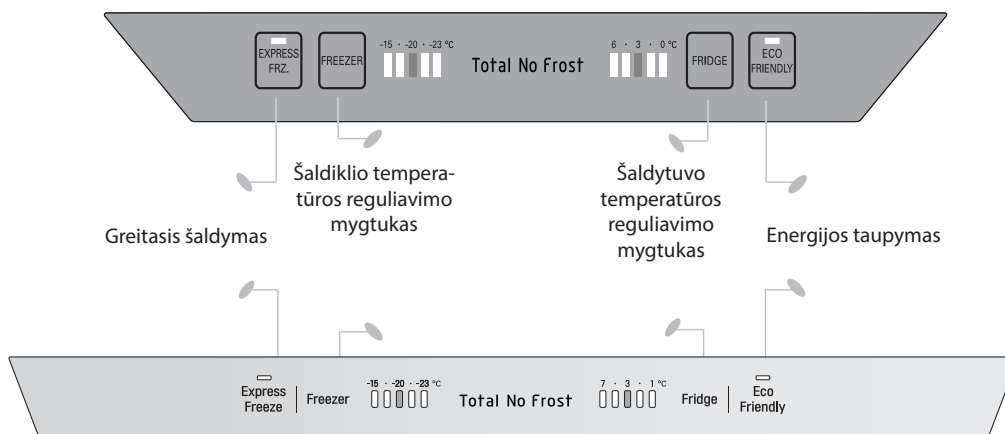

Temperatūros reguliavimas šaldytuve ir šaldiklyje

- Pradinė temperatūra šaldiklyje ir šaldytuve atitinkamai yra -20 °C ir 3 °C. Dabar galite nustatyti norimą temperatūrą skyriuose.



LCD modelis



LED modelis

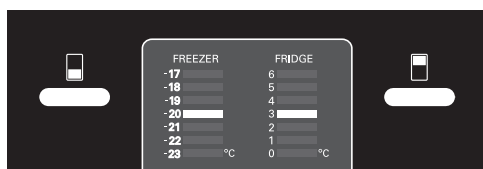

LED modelis

< Išorinio tipo >



< Vidinio tipo >

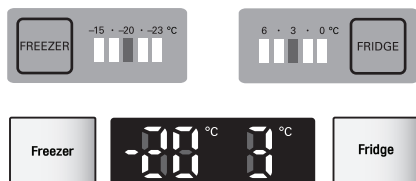

Pastaba

Ekranėlyje rodoma temperatūra yra numatoma, o ne tikroji temperatūra šaldytuve, nes tikroji vidinė temperatūra svyruoja dėl maisto produktų būsenos. Iš pradžių užšaldymo funkcija veikia silpnai. Praėjus mažiausiai 2–3 dienoms nuo šaldytuvo įjungimo pareguliuokite temperatūrą atsižvelgdami į ankstesnį aprašymą.

Optimalios temperatūros zona (šaldymas) (pasirenkama)

- Paspaudę mygtuką sudėkite daržoves, vaisius (esantsantykinaižemaiišsaugojimotemperatūrai) ar kito tipo maistą, pvz., ketinamą atitirpinti užšaldytą mėsą.

Naudojimo būdas

- Optimalias temperatūros ribas galite pasirinkti pagal maisto, kurį ketinate laikyti, rūšį.



- 2 žingsnis renkantis daržovių, vaisių (2 °C) ir mėsos bei žuvies (-1 °C) laikymo temperatūrą.
- Daržovės ir maistas, kurį reikia laikyti šaltai bei drėgnai, taip pat mėsa / žuvis gali būti ilgiau išlaikomi švieži, jei atsižvelgiama į produktų rūšį.
- Kai užsidega „VEGE.“ mygtuko lemputė, optimalios temperatūros zonoje pradedama šaldyti.
- Nepriklausomai nuo aplinkos temperatūros, šaldymo kameroje visuomet yra -2 °C~3 °C.
- Šaldymo skyrius yra speciali temperatūros zona.

Optimalios temperatūros zona



Greitasis šaldymas

- Pasirinkite šią funkciją, kai ką nors reikia itin greitai užšaldyti.
- Ši funkcija yra naudojama, kai maisto produktus reikia užšaldyti greitai. Vieną kartą paspaudus greitojo šaldymo („Express Frz.“) mygtuką, bus įjungta greitojo šaldymo funkcija ir įsijungs lemputė.
- Greitojo šaldymo funkcija veikia apytikriai 3 val. per parą. Pasibaigus jos veikimui automatiškai grįžtama prie ankstesnės temperatūros nustatymo. Jei norite anksčiau išjungti greitąjį šaldymą, dar kartą paspauskite mygtuką „Express Frz.“ – lemputė užges, greitasis šaldymas bus sustabdytas ir šaldytuve bus atkurtas ankstesnis temperatūros režimas.



EXPRESS FRZ.



LED

LED



EXPRESS FRZ.

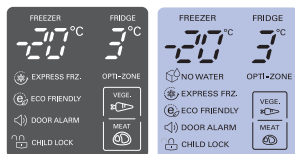

LED

LCD

< Išorinio tipo >



< Vidinio tipo >



- Pasirinkus greitojo šaldymo funkciją „Express Frz.“ ir ją įjungus, rodyklės piešinys sumirksės 4 kartus ir švies toliau.

Energijos taupymas

- Ši funkcija leidžia šaldytuvui-šaldikliui veikti energijos taupymo režimu mažinant energijos sąnaudas – tai naudinga, kai atostogaujate. Ši funkcija ir lemputė bus įjungtos paspaudus ECO FRIENDLY (energijos taupymas) mygtuką, o jį paspaudus dar kartą funkcija bus išjungta.



ECO FRIENDLY



ECO FRIENDLY

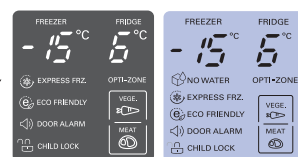

< Išorinio tipo >



< Vidinio tipo >



Pastaba

Kai režimas ECO FRIENDLY yra įjungtas (ON), kiti mygtukai neveikia. Norėdami atšaukti energijos taupymo režimą ECO FRIENDLY, jį išjunkite, tuomet pradės veikti kiti mygtukai, o šaldytuve vėl bus sugrąžinti ankstesni temperatūros nustatymai.

Savidiagnostika

- Pritaikius šią funkciją veikiančiame šaldytuve gedimai aptinkami automatiškai.
- Jei įvykus gedimui įrenginyje neveikia nė vienas mygtukas ir nešviečia nė vienas įprastas indikatorius, neišjunkite jo iš elektros tinklo – nedelsdami kreipkitės į vietinį techninės priežiūros centrą.
- Jei įrenginį išjungsitė, meistras sugaiš daugiau laiko norėdamas aptikti gedimą.

Užraktas

LED modelis

- Paspaudus šį mygtuką sustabdomas kitų mygtukų veikimas.
- Kai paspausite mygtuką LOCK, pasirodys užrašas „Locking“ (Užrakinama) arba „Un-Locking“ (Atrakinama). (Norėdami užrakinti 3 sek. palaikykite nuspauštą LOCK mygtuką.

Norėdami atrakinti 3 sek. palaikykite nuspauštą LOCK mygtuką.)

- Kai suaktyvintas „LOCK“ (užrakinta), kiti mygtukai neveiks.



< Išorinio tipo >

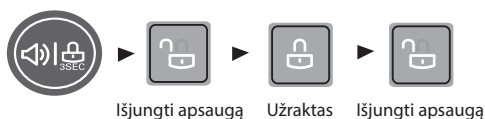

Ijungimas / išjungimas

- Paspaudus šį mygtuką šaldytuvas bus ĮJUNGTAS arba IŠJUNGTAS.
- Paspaudus mygtuką ON/OFF, ĮJUNGIMAS ar IŠJUNGIMAS bus pakartotas. (Norėdami IŠJUNGTI, 3~7 sekundes palaikykite nuspauštą ON/OFF mygtuką. (Norėdami ĮJUNGTI, 1 sekundę palaikykite nuspauštą ON/OFF mygtuką.)

Šaldytuvas

(Taikoma tik kai kuriems modeliams)

Šviežių produktų išsaugojimo zona



Čia laikykite tik mėsą, žuvį.

Jei dėsite į jį daržoves ir vaisius, jie gali sušalti.

Stalčiuje su šviežumo išsaugojimo funkcija temperatūrą galima keisti, kaip parodyta toliau.

Kai šaldytuvo skyriuje yra nustatyta 6 °C temperatūra, stalčiuje su šviežumo išsaugojimo funkcija bus 4±2 °C.

Kai šaldytuvo skyriuje yra nustatyta 3 °C temperatūra, stalčiuje su šviežumo išsaugojimo funkcija bus 0±2 °C.

Kai šaldytuvo skyriuje yra nustatyta 0 °C temperatūra, stalčiuje su šviežumo išsaugojimo funkcija bus -3±2 °C.

Dangčio, viso stalčiaus išėmimas

Modelis su guoliais

Norėdami ištraukti daržovių stalčių patraukite jį, tuomet kilstelėkite.

1. Kilstelėkite dangčio priekinę dalį, visą stalčių, tuomet traukite dangtį, visą stalčių į save.
2. Šiek tiek nuleiskite žemyn vieną dangčio, stalčiaus kraštą.
3. Dangtį, stalčių ištraukite.

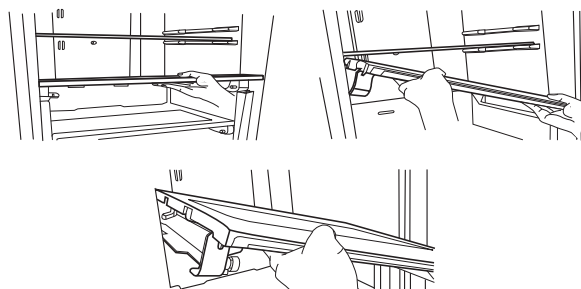

„Vita“ lemputė (pasirenkama)

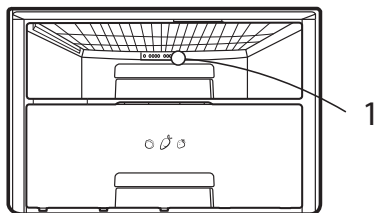

1. Šviesos diodo lemputė veikia automatiškai visą dieną. Tai paskatina daržovių fotosintezę. „Vita“ lemputė yra galinėje daržovių stalčiaus dalyje.
- Pavojinga į lazerio spindulį žiūrėti per tam tikrus optinius prietaisus (pvz., teleskopą, žiūronus, akinius, didinamąjį stiklą).
 - Šviesos diodai veiks automatiškai. Šviesos diodų neatidenkite. Šviesos diodams sugedus kreipkitės į kvalifikuotą techninės priežiūros centro specialistą.

⚠ DĖMESIO

- Kitaip nei nurodyta šioje instrukcijoje naudodami valdiklius, reguliuodami ar vykdydami priežiūros procedūras galite būti apšvitinti.

Daržovių stalčiaus išėmimas

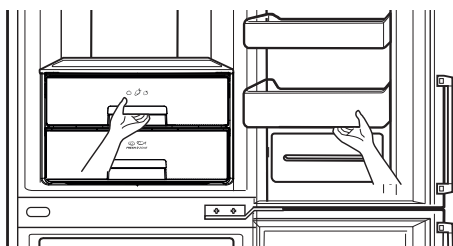

Kilstelėkite ir išimkite apatinę durų lentyną. Traukite stalčių, kol jis sustos, ir lengvai keldami traukite jį lauk.

Daržovių stalčiaus ar stalčiaus su optimalios temperatūros funkcija (pasirenkama) išėmimas

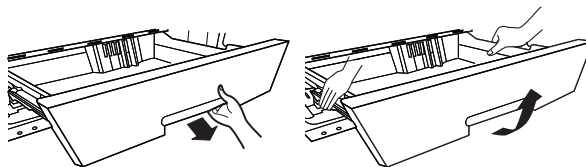

Modelis su bėgeliais

Norėdami ištraukti optimalios temperatūros daržovių stalčių patraukite jį, tuomet kilstelėkite abiem rankomis.

Neuždarytų durelių signalas

- Trumpam palikus atidarytas šaldytuvo dureles, nuskambės garsinis signalas. Jei garsinis signalas neišsijungia dureles uždarius, kreipkitės į vietinį techninės priežiūros centrą.
- Trumpai spustelėję neuždarytų durų signalo mygtuką neuždarytų durų signalą galite įjungti / išjungti.



Įjungta

Išjungta

Įjungta

Ledo gaminimas

- Išimkite sukamąjį ledo kubelių padėklą, pripilkite į jį vandens ir įstatykite atgal.

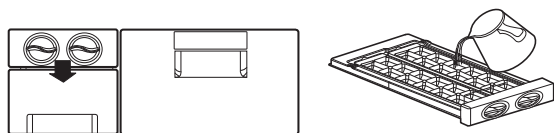

- Pasukus ledo gaminimo skyriaus ledo atskyrimo rankenėlę ledukai sukris į ledo laikymo skyrių.

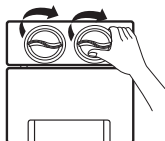

- Šiame skyrelyje galite gaminti ne tik ledukus, jame galite laikyti užšaldytus maisto produktus. Išėmimas (1) (sukamasis ledo padėklas), kaip parodyta paveikslėlyje.

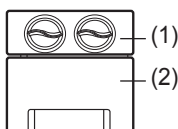

Pastaba

- Jei ledo atskyrimo rankenėlę pasuksite dar prieš ledukams visiškai užšąlant, į ledo laikymo dėžutę gali patekti vandens, dėl kurio ledukai sulips į vieną gabalą.
- Išimkite ledukus iš ledo laikymo dėžutės, tačiau jokių būdu į ją nepilkite vandens, jei norite pasigaminti ledo. Ledukų dėžutė dėl užšalusio vandens gali įskilti.
- Kai ledukai sušals pakankamai, jie sukris į apačią, nes kartais gali atsitikti taip, kad ledo dėžutės negalėsite ištraukti. Būkite atidūs ir nelaikykite per daug ledo.

Ledo gaminimas

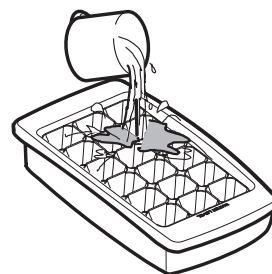

- Iš šaldiklio skyriaus išimkite ledo padėklą. Pripilkite į jį vandens iki nurodyto lygio ir įdėkite atgal.
- Ledo padėklą su forma galite dėti į aukštesnįjį ar vidurinįjį šaldiklio skyriaus stalčių.
- Jei ledo gabalėlių reikia greitai, spauskite „EXPRESS FRZ.“ mygtuką.
- Norėdami išimti ledo gabalėlius, laikydami ledo gabalėlių dėklą už kraštų, atsargiai sulenkite jį.

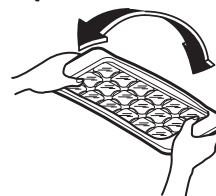

PATARIMAS

Norėdami išimti ledo gabalėlius, prieš lenkdami dėklą pakiškite jį po vandeniu.

Atitirpinimas

- Atitirpinimas vykdomas automatiškai.
- Atitirpdymo vanduo teka į garinimo padėklą ir išgaruoja automatiškai.

Vandens tiektuvas (pasirenkama)

Savybės

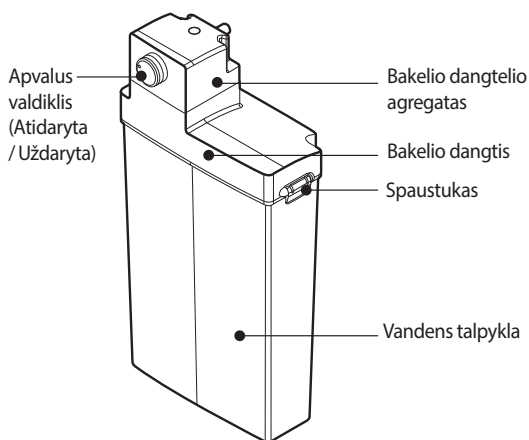
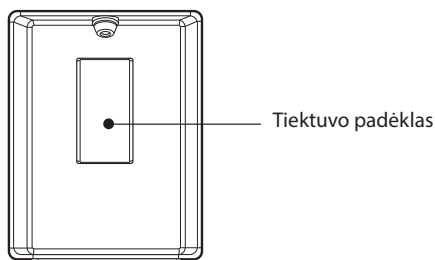

VANDENS TALPYKLOS pripildymas

1. Pasukite apvalaus valdiklio užraktą ir atidarykite. Ištraukite vandens bakelio agregatą. Atlenkite spaustuką ir atidarykite bakelio viršų, tuomet puodeliu ar kitu indu pripilkite į jį vandens.
2. Įpylę geriamojo vandens uždėkite dangtelį ir užspauskite spaustuką.
3. Jei automato ilgai nenaudojote arba naudojate jį pirmą kartą, įpilkite daugiau kaip 3,2 l vandens.

Vandens tiektuvas (pasirenkama)

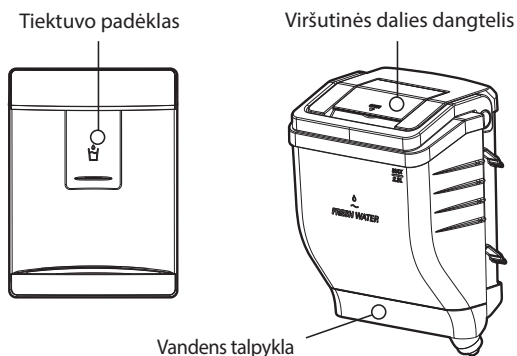

VANDENS TALPYKLOS pripildymas

Vandens bakelio išėmimas

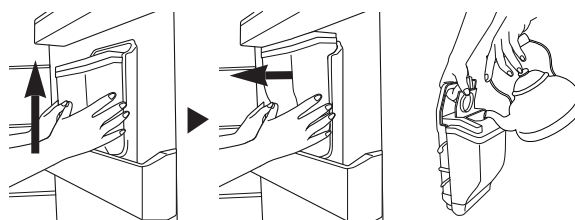

- Surenkama atvirkštine išėmimui tvarka.
- Atsargiai! Nepaspauskite sklendės.
- Sumontavę duryse statomą vandens bakelį, atsargiai jį įstatykite.

1. Ištraukite vandens bakelį.

Tuomet atidarykite viršutinės dalies dangtelį.

2. Galima pilti iki 2,3 l vandens.
3. Pripylę geriamojo vandens, uždarykite viršutinės dalies dangtelį.

Vandens pylimas į PET butelį (pasirenkama)

Jei naudojate vandens butelį, vietoje esamo vandens bakelio galite prisukti įprastą vandens butelį.

1. Norėdami nuimti bakelį nuo dangtelio, sukite viršutinę dalį atidarymo kryptimi. Atidarykite vandens butelį ir įstatykite į jį vamzdelį.

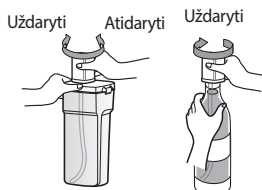

2. Uždėkite ant butelio bakelio dangtį (vandens butelio aukštis – mažiau kaip 350 mm, daugiau kaip 300 mm). Pakeiskite pakreipiamos lentynėlės vietą. Kai kurie buteliai netinka.

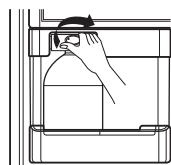

3. Įstatykite vandens butelį į dureles.

⚠ DĖMESIO

- Naudokite į butelius išpilstytą vandenį tik jį pakartotinai perpylę.
- Jei pilsite saldžius gėrimus, pieną, vaisių sultis, mineralinį vandenį (kuriame yra Ca, Mg, Si ir kt.) arba nefiltruotą vandenį, įrenginys gali blogai veikti.
- Kai į bakelį pilate vandenį, o vanduo yra karštas, leiskite jam atvėsti, tik tuomet dėkite į šaldytuvą.
- Dėl karšto vandens įrenginys gali pradėti blogai veikti.
- Kai į šaldytuvą dedate vandens bakelį, jo dangtis turi būti įstatytas į jam skirtą vietą, o saugos valdiklis pasuktas į padėtį „close“ (uždaryta).
- Jei vandens bakelis bus įstatytas neteisingai, vandens tiekimas neveiks arba vandens bakelis gali nukristi ant grindų.
- Jei vandens bakelį norite išimti ir įpilti į jį vandens arba jį išplauti, turite jį suimti ir traukti už viršutinės dalies, o saugos valdiklis turi būti pasuktas į padėtį „open“ (atidaryta).

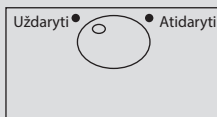

Gėrimas

1. Prispauskite puodelį prie automato padėklo.
2. Paspaudus pradeda bėgti automata esantis vanduo.
3. Jei nenorite, kad vanduo lašėtų ant grindų, atitraukite puodelį nuo padėklo lėtai.
4. Iš automato ims sklįsti garsai – tai higienos tikslais iš vamzdžio yra išsiurbiamas likęs vanduo.

⚠ DĖMESIO

Nenaudokite kitų gėrimų (pieno, sulčių, gazuotų gėrimų), išskyrus geriamąjį vandenį. Labai svarbu nenaudoti gėrimų, kuriuose yra smulkių dalelių (gali įvykti gedimas).

⚠ ĮSPĖJIMAS

Pilkite tik geriamąjį vandenį.

Veikiant siurbliui, kuris iš talpyklos (pvz., butelio, vandens bakelio) siurbia vandenį, girdimas triukšmas.

Butelių dėtuve

Modelio pavadinimas: GB7143****

- Šiame vyno butelių skyrelyje vyno butelius galima sudėti horizontaliai.

Taip pat vyno butelių laikiklį galėsite apsukti ir padėti ant lentynos.

Taip lieka daugiau vietos lentynoje.

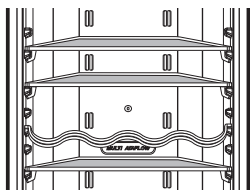

Pvz. naudojant

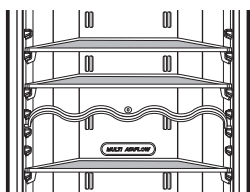

Pvz. nenaudojant

Modelio pavadinimas: GB7138****

- Šiame vyno butelių skyrelyje vyno butelius galima sudėti horizontaliai.

Taip pat vyno butelių laikiklį galima dėti ant dangčio, agregato.

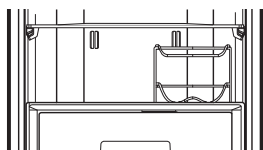
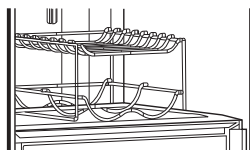

Išimama stiklinė lentyna

1. Kilstelėkite išimamos stiklo lentynos priekinę dalį.
2. Traukite išimamą stiklo lentyną durelių link maždaug 11–14 cm.
3. Lengvai palenkite žemyn kurį nors stiklo lentynėlės kraštą.
4. Įstatykite stiklo lentyną į norimą vietą.

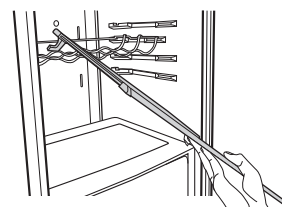
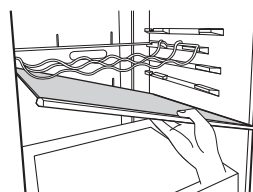
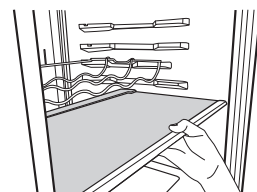
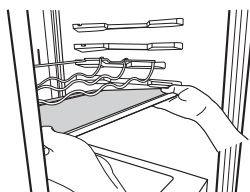

Šaldiklio skyrius

Jei šaldiklyje ketinate prikrauti daug maisto,

1. Viršutinis šaldiklio kameros stalčius: išimkite sukamąjį ledo gamybos komplektą; tuomet maisto produktus galėsite krauti ant metalinių grotelių.
2. Reikia ištraukti vidurinį šaldiklio skyriaus stalčių ir maistą krauti tiesiai ant metalinių grotelių.

Šaldiklio kameroje yra metalinės grotelės, kurios naudojamos, kai reikia padidinti šaldiklio talpą. Taip pat jame yra stalčius, skirtas šlapiems mėsos produktams ar pusiau skystiems maisto produktams.

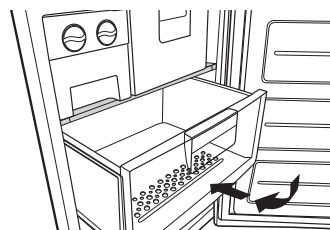

Maks. šaldymo pajėgumas

Jei skyriuje jau yra maisto produktų, nustatykite šalčiausią šaldiklio temperatūrą (-23 °C) ir paspauskite „Express frz“ mygtuką likus kelioms valandoms iki šviežių produktų įdėjimo, kad būtų užtikrintas maksimalus veikimas. Paprastai užtenka 7 val.

Vandens tiekuvas (pasirenkama)

⚠️ ĮSPĖJIMAS

Galimybė susižeisti

DRAUDŽIAMA kišti rankas į veikiančią ledo gaminimo įrenginį. Galite susižeisti.

EKSPLOATAVIMO INSTRUKCIJOS

A įjungus naujai įsigytą šaldytuvą ledo gaminimas bus pradėtas po 12–24 val.

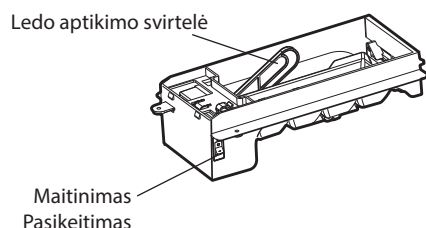

Leido gaminimo įrenginys

1. Automatinis ledo gaminimo įrenginys per vieną kartą pagamina 8 ledo kubelius, o per dieną maždaug 60–80 kubelių. Kiekis priklauso nuo aplinkybių, aplinkos temperatūros, kaip dažnai varstomos durelės, šaldiklyje esančių produktų kiekio ir t. t.
2. Išmeskite pirmąsias ledukų partijas, kad išsivalytų vandens tiekimo vamzdeliai.
3. Prispildžius ledukų dėžutei ledukų gamyba bus sustabdyta.
4. Jei nenorite naudotis automatinio ledo gaminimo įrenginiu, ledo gaminimo įrenginio jungiklio padėtis turi būti OFF.
Jei vėl norėsite naudotis automatinio ledo gaminimo įrenginiu, jungiklio padėtis turi būti ON.
5. Jei ledukus naudojate retai, senesni ledo gabalėliai bus drumsti, įgis nemalonių prieskonį ir susitrauks.

Pastaba

Normalu, jei girdite, kaip ledukai krinta į ledukų dėžutę. Taip yra dėl sugedusio įrenginio.

⚠️ ĮSPĖJIMAS

- Jei ledukus naudojate retai, senesni ledo gabalėliai bus drumsti, įgis nemalonių prieskonį ir susitrauks.
- Pasigaminto ledo (kubelių) nelaikykite ilgiau kaip dvi savaites.

KADA TURĖTUMĖTE NUSTATYTI LEDO GAMINIMO ĮRENGINIO JUNGIKLIO PADĖTĮ KAIP „O“ (IŠJUNGTA)

- Kai vandentiekis neveikia kelias dienas.
- Kai ledo dėžė būna ištraukta ilgiau kaip vieną ar dvi minutes.
- Kai kelias dienas šaldytuvu naudotis nereikės.

RUOŠIANTIS IŠVYKTI ATOSTOGŲ

- Leido gaminimo įrenginio jungiklį pasukite į padėtį „O“ (išjungta) ir užsukite vandens tiekimą į šaldytuvą.

Vandens talpykla

Leido gaminimas ir vandens tiekimas nejungiant prietaiso prie vandentiekio

Norėdami naudoti ledukų automatinio gaminimo funkciją galite naudoti vandens bakelyje esantį vandenį. Nebūtina šaldytuvą jungti prie vandentiekio.

Išėmimas (valymas)

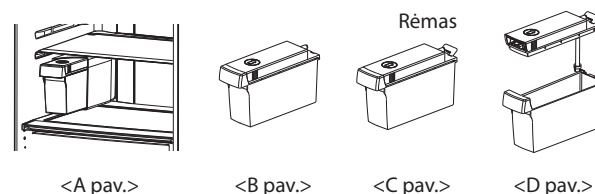

- Norėdami pripildyti vandens bakelį, patraukite į šoną viršuje esantį dangtelį, kaip parodyta (1) pav.

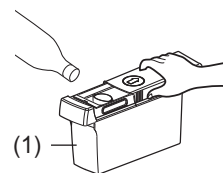

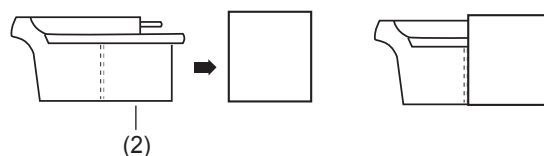

- Norėdami vandens bakelį įdėti, stumkite jį, kol pažymėta linija sutaps su angos kraštu, kaip parodyta (2) pav.

Jei vandens bakelis įdėtas neteisingai, automatinis ledo gaminimo įrenginys neveiks. Tokiu atveju ekranelyje matysite užrašą „no water“ (nėra vandens).

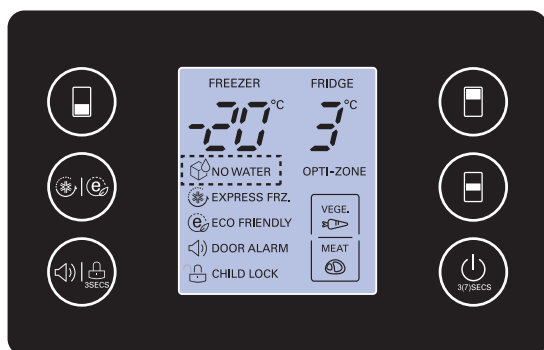

Indikatorius „Vandens nėra“



- Ženklas „NO WATER“ (nėra vandens)  rodomas ekranėlyje, kai vandens bakelis nėra integruotas šaldytuve arba vandens bakelyje neliko vandens.
- Pripylus vandens bakelį ir vėl jį įstačius į šaldytuvą, ženklas „NO WATER“ (nėra vandens) neberodomas. Bet jei į šaldytuvą įstatysite vandens bakelį be vandens, ženklas „NO WATER“ (nėra vandens) nebus rodomas tik akimirka, vėliau jis vėl pasirodys.
- Į ledo dėžutę krintančių ledukų keliamas garsas yra normalus dalykas. Baigus naudoti vandens bakelyje esantį vandenį, dėl veikiančio siurbliuko girdimas duslus garsas. Tai yra normalu.

Pastaba

- Įstatydami ar išimdami vandens bakelį elkitės atsargiai ir venkite naudoti jėgą, kad jo nesugadintumėte.
- Jei bakelyje vandens neliko, negalėsite naudoti automatinės ledo gaminimo funkcijos.
- Jei vandens bakelyje liko nedaug vandens, bus gaminami mažesni ledo kubeliai.
- Kai norite papildyti vandens bakelį, išpilkite jame likusį vandenį.
- Vandens į bakelį pilkite iki 1,5 l žymos.

⚠ ĮSPĖJIMAS

- Naudokite į butelius išpilstytą vandenį tik jį pakartotinai perpylę
 - Jei pilsite saldžius gėrimus, pieną, vaisių sultis, mineralinį vandenį (kuriame yra Ca, Mg, Si ir kt.) arba nefiltruotą vandenį, įrenginys gali neveikti.
- Kai į bakelį pilate vandenį, o vanduo yra karštas, prieš dėdami į šaldytuvą leiskite jam ataušti.
 - Dėl karšto vandens agregatas gali neveikti.
- Kadangi pilnas vandens bakelis yra sunkus, neleiskite vaikams jo imti, ypač viena ranka.

Maisto saugojimas

▲ ĮSPĖJIMAS

- Nelaikykite maisto produktų, kurie greitai genda esant žemai oro temperatūrai, pavyzdžiui, bananų ir melionų.
- Prieš dėdami į šaldytuvą karštą maistą leiskite jam atvėsti. Dedant karštą maistą į šaldytuvą-šaldiklį galima sugadinti kitus maisto produktus, be to, padidėja elektros energijos sąnaudos.
- Maisto produktus reikia sudėti į dėžutes su dangteliais. Taip neišgaruoja maisto produktuose esanti drėgmė. Be to, išsaugomas skonis ir maistingosios medžiagos.
- Maistu neuždenkite vėdinimo angų. Tolygi vėsaus oro cirkuliacija užtikrina vienodą šaldytuvo-šaldiklio oro temperatūrą.
- Nedarinėkite durelių pernelyg dažnai. Atidarant dureles į šaldytuvo - šaldiklio vidų patenka šiltas oras, dėl to pakyla temperatūra.
- Niekada durelių lentynoje nelaikykite per daug maisto produktų, nes jie gali trukdyti visiškai uždaryti dureles.
- Šaldiklio skyriuje nelaikykite butelių su skysčiais – užšalus turiniui jie gali skilti.
- Pakartotinai nešaldykite atšildytų maisto produktų. Priešingu atveju prarandamas skonis ir maistingosios medžiagos.
- Nelaikykite farmacinių preparatų, mokslinės medžiagos ar kitokių jautrių temperatūrai produktų. Šaldytuve negalima laikyti produktų, turinčių griežtus temperatūros ribojimus.
- Jei norite greitai užšaldyti naują produktą, padėkite jį ant šaldiklio vidurinės lentynos ir paspauskite mygtuką "Greitas šaldymas".
- Kad užtikrinti gerą oro cirkuliaciją prietaiso viduje, pilnai įstatykite šaldytuvo stalčius.

Energijos taupymo patarimai

- Nelaikykite ilgą laiką atvirų durų, uždarykite jas per trumpiausią laiką.
- Neperkraukite šaldytuvo maistu. Laisvai šalto oro cirkuliacijai turi būti palikta pakankamai vietos.
- Nenustatynėkite šaldytuvo-šaldiklio temperatūros žemesnės nei reikia. Nedėkite maisto arti temperatūros daviklio. Atstumas iki daviklių turi būti ne mažesnis kaip 5 mm.
- Prieš saugodami karštą maistą jį atvėsinkite. Karšto maisto dėjimas į šaldytuvą gali sugadinti kitą maistą, bei padidinti energijos sąnaudas.
- Maistu neuždenkite vėdinimo angų. Tolygi vėsaus oro cirkuliacija užtikrina vienodą šaldytuvo-šaldiklio oro temperatūrą.
- Nedarinėkite durelių pernelyg dažnai. Atidarant dureles į šaldytuvo - šaldiklio vidų patenka šiltas oras, dėl to pakyla temperatūra.
- Tokias vidines dalis, kaip krepšiai, stalčiai (šaldiklis), lentyno, vielinės lentynos laikyti joms skirtose vietose. Gamintojo pateiktos dalys užtikrina efektyviausią energijos taupymo režimą.

Pagrindinė informacija

Elektros dingimas

- 1~2 elektros dingimas neturi įtakos maisto saugojimui. Neatidarinkite durų pernelyg dažnai.

Perkeliant

- Išimkite visą maistą iš šaldytuvo-šaldiklio, o visas judamas dalis sutvirtinkite lipnia juosta.
- Prieš perkeldami šaldytuvą, iki galo susukite reguliavimo varžtus. Šie varžtai gali subraižyti grindis bei trukdyti šaldytuvo judėjimui.

Antikondensacinis vamzdelis

- Antikondensacinis vamzdelis sumontuotas aplink priekinę šaldytuvo ir šaldiklio pusę, arba tik aplink šaldiklį tarp šaldytuvo skyriaus ir šaldiklio skyriaus apsaugai nuo rasojimo.
- Ypatingai po įdiegimo ar kai aplinkos temperatūra yra aukšta, šaldytuvų-šaldiklis gali įkaisti, kas yra visai normalu.

Antikondensacinis vamzdelis

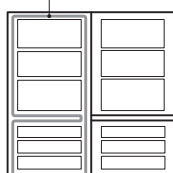

Durelių atidarymo krypties keitimas

- Dėl šaldytuvo-šaldiklio konstrukcijos yra galimybė keisti durelių atidarymo kryptį, pavyzdžiui, iš dešinės pusės į kairę arba atvirkščiai.

Durelių rankenos (2 t sveriančiuose modeliuose)

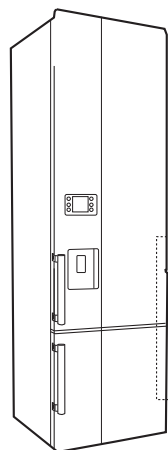

- Jei išsirinkote dvi tonas sveriantį šaldytuvą ir norite pakeisti jo durelių atidarymo kryptį, galite perdėti rankenas, kurias gausite kartu su šaldytuvu, arba įsigyti priešingos spalvos kitą porą rankenų.

Norėdami įsigyti šias rankenas skambinkite į LG klientų aptarnavimo skyrių jums įteiktoje garantijoje nurodytu telefono numeriu arba susisiekite su parduotuve, kurioje pirkote šaldytuvą.

⚠ DĖMESIO

Tačiau jei norėsite pakeisti durelių atidarymo kryptį, turėsite išsikviesti meistrą. Durelių atidarymo krypties pakeitimas neįtraukiamas į garantinės priežiūros darbus.

Valymas

Prieš valymą

Būtinai atjunkite maitinimą.

Išorė

Šaldytuvo-šaldiklio išorę valykite minkštu audiniu, pamirkytu karštame vandenyje arba valymo skystyje. Jei naudojate valymo skystį, būtinai nuvalykite paviršių sausu švariu audiniu.

Vidinis paviršius

Taip pat kaip ir išorė.

Po valymo

Patikrinkite, ar nepažeistas maitinimo laidas, neperkaitęs ir tinkamai į elektros lizdą įstatytas kištukas.

⚠ ĮSPĖJIMAS

Po prietaiso plovimo vandeniu nepamirškite jo nuvalyti švariu ir sausu audiniu. Valymui nenaudokite abrazyvinių medžiagų, benzolo, skiediklių, druskos rūgšties ir panašių medžiagų, nes jos gali pažeisti šaldytuvo-šaldiklio dalis.

LAŠŲ SURINKIMO PADĖKLAS

Švaria šluoste nuvalykite susikaupusią drėgmę aplink DURELES ir LAŠŲ SURINKIMO PADĖKLE.

Išorinis tiek tuvas

Šluoste nuvalykite drėgmę ir pan. tiek tuvo išorėje ir nuo TIEKTUVO PADĖKLO.

Vandens talpa

1. Pasukite užrakto rankenėlę ir atidarykite. Išimkite vandens talpą.
2. Atidarę ir pašalinę apkabą, išplaukite ir pilnai praskalaukite vandens talpos vidų bei išorę naudodami neutralų ploviklį.

Surinkimo bakas ir bako dangtelis

Išplaukite ir pilnai praskalaukite surinkimo baką bei bako dangtelį, naudodami neutralų ploviklį. Ypatingai bako dangtelio išpjovas, tam tikslui panaudodami mažą šepetėlį.

⚠ ĮSPĖJIMAS

Nenuimkite varžto ir vamzdelio nuo surinkimo bako. Nuvalykite išorinį paviršių.

Išmanioji Diagnostika™ (pasirenkama)

Jeigu jūsų šaldytuvas susiduria su kokia nors problema, jis turi galimybę perduoti duomenis jūsų telefonu į artimiausią LG aptarnavimo centrą. Tai suteikia tiesioginio pokalbio su mūsų specialistais galimybę. Specialistas užrašo duomenis, kuriuos perdavė jūsų aparatas, juos išanalizuoja, pateikdamas greitą ir efektyvią diagnozę.

Jei šaldytuvui atsiranda kokia nors problema, skambinkite į LG aptarnavimo centrą. Išmanios Diagnostikos funkciją naudokite tada, kai tai lieps padaryti centro darbuotojas. Jūs girdėsite perdavimo garsą, kas yra normalu, panašiai kaip ir fakso aparato garsas.

Išmanioji Diagnostika negali būti aktyvuota, kol jūsų šaldytuvas yra prijungtas prie maitinimo. Jeigu šaldytuvas neįsijungia, tada ieškokite nesklandumų, nesinaudodami Išmaniaja Diagnostika.

Pirmat, paskambinkite į LG centrą. Išmaniają Diagnostiką naudokite tik tada, kai apie tai jums pasakys centro darbuotojas.

1. Atidarykite šaldytuvo duris.



3 sec.

2. Spauskite ir laikykite 'Šaldiklio' mygtuką 3 sekundes.



PASTABA

Jei durys bus atidarytos ilgiau nei 1 minutę, privalote jas uždaryti ir pakartoti operaciją iš naujo.

3. Pagal operatoriaus nurodymą, laikykite telefono mikrofona prie piktogramos «Išmanioji Diagnostika».

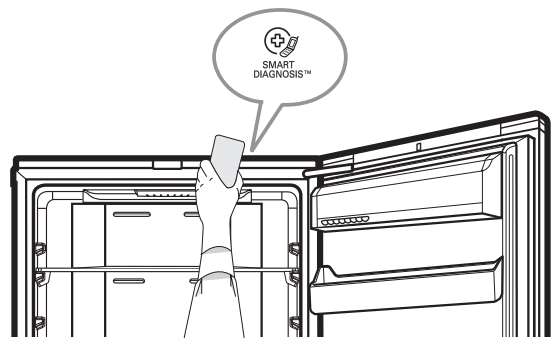

4. Laikykite telefoną šioje padėtyje kol baigs garso duomenų perdavimas.

5. Nejudinkite telefono, kol baigsis perdavimo garsas.
Tai truks apie 3 sekundes.
Tęskite pokalbį su specialistu, kuris, naudodamasis perduota informacija, galės jums padėti.

PASTABA

- Geriausių rezultatų gavimui, nejudinkite telefono kol yra perduodamas garsinis signalas.
- Jei centro darbuotojas negali gauti tikslaus duomenų įrašo, šią operaciją galima pakartoti iš naujo.
- Skambučio kokybė pagal regioną gali įtakoti šios funkcijos naudojimą.
- Geresnei ryšio kokybei užtikrinti, naudokite namų telefoną, ko pasekoje bus geresnis aptarnavimas.
- Esant prastai ryšio kokybei, duomenų perdavimas telefonu iš aparato su Išmaniosios Diagnostikos funkcija gali neveikti.

**Prieš kreipdamiesi pagalbos, peržiūrėkite šį sąrašą.
Tai gali sutaupyti jūsų laiką ir išlaidas.
Šis sąrašas apima tik bendrus atsitikimus, nesusijusius su prietaiso
gamybos ar medžiagų defektais.**

Problema	Galimos priežastys
Šaldytuvas-šaldiklis neveikia	<ul style="list-style-type: none"> • Kištukas gali būti išjungtas iš elektros lizdo. Saugiai jį įjunkite. • Perdegė saugiklis arba nutrauktas elektros tiekimas. Patikrinkite ir pakeiskite saugiklį bei atstatykite tiekimą. • Maitinimo dingimas. Patikrinkite apšvietimą.
Per daug aukšta šaldytuvo ar šaldiklio temperatūra	<ul style="list-style-type: none"> • Temperatūros valdymas nenustatytas į tinkamą poziciją. Žr. Temperatūros valdymo skyrių. • Prietaisas pastatytas arti šilumos šaltinio. • Šiltas oras-dažnas durų atidarėjimas. • Durys paliktos atidarytos ilgą laiką. • Blokuojamas oro padavimo vamzdelis šaldiklio skyriuje.
Vibracija ar Bilesys ar Nenormalus triukšmas	<ul style="list-style-type: none"> • Grindys, ant kurių pastatytas šaldytuvas, yra nelygios arba šaldytuvas savaime yra nestabilus. Išlyginkite šaldytuvą reguliavimo varžtais. • Pašaliniai daiktai, esantys šaldytuvo-šaldiklio priešingoje pusėje.
Šerkšnas ar ledo kristalai ant šaldyto maisto	<ul style="list-style-type: none"> • Nepilnai uždarytos šaldytuvo-šaldiklio durys. • Per dažnas ir ilgalaikis durų atidarėjimas. • Šerkšnas pakuotės viduje yra normalus reiškinys.
Vidinis paviršius drėksta	<ul style="list-style-type: none"> • Tai dažniausiai atsitinka drėgnose ar šlapiose vietose. Išvalykite vietą sausiai.
Viduje kaupiasi drėgmė	<ul style="list-style-type: none"> • Per dažnas ir ilgalaikis durų atidarėjimas. • Esant drėgnam orui, oras įneša drėgmę į šaldytuvo vidų, kai yra atidarytos durys.
Kvapap	<ul style="list-style-type: none"> • Stipraus kvapo produktai turi būti suvynioti ar kitaip supakuoti. • Patikrinkite, ar nėra sugedusio maisto. • Reikalingas vidaus valymas. Žr. Skyrių VALYMAS.

Durys tinkamai neužsidaro

- Maisto pakuotės trukdo durims užsidaryti. Patraukite pakuotes, trukdančias durims užsidaryti.
- Šaldytuvas-šaldiklis nėra išlygintas. Išlyginkite reguliavimo varžtais.
- Grindys, ant kurių pastatytas šaldytuvas, yra nelygios arba šaldytuvas savaime yra nestabilus. Reguliavimo varžtais lėtai pakelkite priekinę dalį.

Neveikia vidinis apšvietimas

- Neįjungtas į tinklo lizdą.
- Lemputę reikia pakeisti, daugiau skaitykite skyriuje „Lemputės pakeitimas“.

Nebėga vanduo iš dalytuvo

- Per žemas vandens lygis Vandens talpoje. Pripilkite į Vandens talpą 3,2 L vandens.



JŪSŲ SENŲ PRIETAISO UTILIZAVIMAS

1. Jeigu produktas yra pažymėtas perbrauktos šiukšlių dėžės simboliu tai reiškia, kad šiam produktui galioja Europos Direktyva 2002/96/EC.
2. Visi elektros ir elektroniniai gaminiai turi būti išmetami atskirai nuo komunalinių atliekų srauto tik atitinkamose valdžios institucijų nustatytose vietose.
3. Teisingas šių atliekų tvarkymas apsaugos nuo nepageidaujamo poveikio supančiai aplinkai ir jūsų sveikatai.
4. Detalesnę informaciją apie šių atliekų tvarkymą galite rasti jūsų miesto atliekų tvarkymo tarnyboje arba parduotuvėje, kurioje buvo įsigytas šis prietaisas.



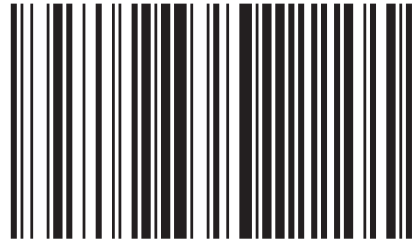

MFL67794801



Šaldytuvo modelis ir serijos numeris yra pažymėtas
Šaldytuvo galinėje dalyje esančioje lentelėje. Šiuos
duomenis užsirašykite žemiau.

MODELIS _____
SERIJA _____

Gamintojo adresas:

LG Electronics Wrocław Sp. z o.o.,
ul. LG Electronics 1-2, Biskupice Podgórne,
55-040 Kobierzyce, Poland.

Atspausdinta Lenkijoje