

Холодильник

Посібник користувача

RB3*T*/RL3*T*/RB3*A*/RL3*A*/RB3*B*/RL3*B*/RB3*C*/RL3*C*

SEUC

Автономний пристрій

SAMSUNG



Зміст

Інформація з техніки безпеки	3
Важлива інформація щодо інструкцій із безпеки	3
Важливі символи щодо безпеки та застереження:	5
Важливі інструкції з техніки безпеки	6
Знаки строгого попередження щодо транспортування і розміщення	9
Критично важливі попередження щодо встановлення	10
Застереження щодо встановлення	14
Критично важливі попередження щодо експлуатації	15
Застереження щодо використання	20
Застереження щодо чищення	23
Критично важливі попередження щодо утилізації	25
Додаткові вказівки щодо належного користування	26
Інструкції щодо відходів електричного та електронного обладнання	27
Встановлення	28
Загальний огляд холодильника	28
Покрокове встановлення	29
Режими роботи	35
Головна панель (лише в сумісних моделях)	35
SmartThings (лише для сумісних моделей)	41
Особливі функції	44
Догляд	48
Перевстановлення ручки дверцят (для моделей із зовнішньою ручкою)	48
Перевстановлення дверцят (лише у відповідних моделях)	49
Використання та догляд	63
Чищення	65
Заміна деталей	66
Парне встановлення (лише для сумісних моделей)	67
Усунення несправностей	74
Загальні вказівки	74
Холодильник видає незвичні звуки?	76
SmartThings (лише для сумісних моделей)	78
Мікрофіша	79
Open Source Announcement	81



Інформація з техніки безпеки

Перед використанням нового холодильника Samsung уважно ознайомтеся з цим посібником, щоб навчитися ефективно і безпечно користуватися функціями цього пристрою.

Важлива інформація щодо інструкцій із безпеки

- Попередження та важливі інструкції з техніки безпеки в цьому посібнику не охоплюють усіх можливих умов і ситуацій. Користувач повинен керуватися здоровим глуздом і бути уважним та обережним під час установлення, проведення обслуговування та експлуатації приладу.
- Оскільки ці інструкції з експлуатації стосуються різних моделей, характеристики вашого холодильника можуть дещо відрізнитися від описаних у цьому посібнику; і не всі символи попередження можуть бути застосовними. Якщо у вас є запитання або сумніви, зверніться до найближчого центру обслуговування чи отримайте довідку та необхідну інформацію на веб-сайті www.samsung.com.
- Використовується холодоагент R-600a або R-134a. Щоб дізнатися, який холодоагент використовується в пристрої, див. паспортну табличку на компресорі ззаду пристрою або наклейку з технічними даними всередині холодильної камери. Якщо у виробі міститься займистий газ (холодоагент R-600a), зверніться до місцевих органів влади щодо безпечної утилізації пристрою.
- Якщо із системи охолодження витікає газ, утворення критичної маси займистої газоповітряної суміші залежить від площі приміщення, в якому знаходиться прилад, і обсягу використовуваного холодоагенту.
- За наявності будь-яких ознак пошкодження приладу ніколи не вмикайте його. За виникнення будь-яких сумнівів зв'яжіться з місцевим торговим представником. У приміщенні, де використовується прилад, потрібно 1 м³ простору для кожних 8 г холодоагенту R-600a, що застосовується в приладі.



Інформація з техніки безпеки

- Обсяг холодоагенту, що використовується в приладі, вказано на табличці з ідентифікаційними даними всередині холодильника.
- У разі витоку з трубок холодоагент може спалахнути або стати причиною травмування очей користувача. У випадку витоку холодоагенту з трубок, слідкуйте, щоб поблизу не було відкритого вогню, приберіть усі легкозаймисті матеріали подалі від виробу і негайно провітріть приміщення.
 - Недотримання цієї вимоги може призвести до вибуху чи пожежі.
 - Щоб уникнути забруднення продуктів, дотримуйтесь наведених далі інструкцій.
 - Якщо дверцята будуть відчинені протягом тривалого часу, це може спричинити значне підвищення температури у відділеннях пристрою.
 - Регулярно очищуйте доступні елементи системи відведення води та поверхні, з якими можуть контактувати продукти харчування.
 - Очищуйте резервуари для води, якщо вони не використовувалися протягом 48 годин, і промивайте систему подачі води, підключену до водопроводу, якщо протягом 5 днів у неї не подавалася вода.
 - Зберігайте сире м'ясо та рибу у відповідних контейнерах, щоб вони не контактували з іншими продуктами й не забруднили їх.
 - Відділення для заморожених продуктів класу "дві зірки" підходять для зберігання попередньо замороженої їжі, зберігання або приготування морозива та виготовлення кубиків льоду.
 - Відділення класу "одна зірка", "дві зірки" та "три зірки" не підходять для заморожування свіжих продуктів.





- Якщо холодильник тривалий час буде залишатися порожнім, його необхідно вимкнути, розморозити, промити, висушити і залишити дверцята відкритими, щоб запобігти появі плісняви всередині.

Важливі символи щодо безпеки та застереження:

Дотримуйтесь усіх інструкцій із техніки безпеки, викладених у цьому посібнику. У цьому посібнику використовуються описані нижче символи щодо безпеки.

ПОПЕРЕДЖЕННЯ

Ризиковані дії чи недотримання правил безпеки можуть призвести до пошкодження майна, серйозного травмування та (або) смерті користувача.

УВАГА

Ризиковані дії чи недотримання правил безпеки можуть призвести до пошкодження майна та (або) серйозного травмування користувача.

ПРИМІТКА

Корисна інформація, яка допомагає користувачеві зрозуміти чи уповні користуватися холодильником.

Символи попередження наведено з метою уникнення травмування користувача чи інших осіб.

Просимо уважно їх дотримуватись.

Прочитавши цей розділ, збережіть посібник у надійному місці для довідки в майбутньому.



Інформація з техніки безпеки

Важливі інструкції з техніки безпеки



ПОПЕРЕДЖЕННЯ: ризик займання / займисті матеріали

ПОПЕРЕДЖЕННЯ

- Ставлячи пристрій, упевніться, що кабель не прищемлений і не пошкоджений.
- Не розташовуйте портативні розгалужувачі чи портативні джерела живлення позаду пристрою.
- Наливайте в резервуари лише питну воду.
- Під'єднайте пристрій виключно до системи постачання питної води.
- Не закривайте вентиляційні отвори на корпусі пристрою чи вбудованих елементах.
- Не використовуйте інші механічні пристрої чи засоби для пришвидшення процесу розморожування, окрім рекомендованих виробником.
- Будьте обережні, щоб не пошкодити систему охолодження.
- Не використовуйте електроприлади всередині відділень для зберігання продуктів, якщо це не рекомендовано виробником.
- Цей прилад не призначено для використання особами (зокрема дітьми) з обмеженими фізичними, сенсорними чи розумовими можливостями або особами, які не мають достатнього досвіду чи знань, якщо вони перебувають без нагляду відповідальної за їхню безпеку особи, або не навчені безпечно користуватися виробом.

- Цей прилад може використовуватися дітьми віком від 8 років та особами з обмеженими фізичними, сенсорними чи розумовими можливостями, а також людьми, яким бракує відповідних знань і досвіду, якщо це відбувається під наглядом або з ними було проведено інструктаж щодо безпечного використання приладу, і вони розуміють можливу небезпеку. Діти не повинні гратися з приладом. Чистка та обслуговування приладу мають здійснюватися дітьми лише за умови нагляду дорослих. Дітям у віці 3–8 років дозволяється користуватися холодильником, щоб класти та брати з нього продукти.
- Якщо кабель живлення пошкоджено, задля уникнення небезпеки його має замінити виробник, працівник центру обслуговування чи інший кваліфікований спеціаліст.
- Забезпечте вільний доступ до розетки, щоб можна було швидко від'єднати пристрій від живлення в разі надзвичайної ситуації.
 - Розетка не має бути розташована позаду пристрою.
- Не зберігайте у пристрої вибухонебезпечні предмети, як-от аерозольні балончики із займистими речовинами.
- Якщо виріб обладнано світлодіодною лампою, не розбирайте кришку лампи і саму лампу самостійно.
 - Зверніться до центру обслуговування Samsung.
 - Використовуйте лише світлодіодні лампи, надані виробником чи центром обслуговування.
- Щоб забезпечити максимально раціональне споживання електроенергії холодильником, залиште всі внутрішні приналежності, наприклад контейнери, ящики та полиці в їхньому оригінальному положенні, згідно комплектації виробника.
- Щоб забезпечити оптимальне споживання електроенергії виробом, залиште всі полиці, шухляди й кошики в призначених для них місцях.



Інформація з техніки безпеки

Як зменшити споживання електроенергії

- Встановлюйте пристрій у прохолодному сухому приміщенні з належною вентиляцією.
- Уникайте впливу прямого сонячного проміння або джерела тепла (наприклад, обігрівача) на виріб.
 - Для оптимального споживання електроенергії отвори й решітки виробу не має бути заблоковано.
 - Зачекайте, поки теплі продукти охолонуть, перш ніж класти їх у холодильник.
 - Розморожуйте заморожені продукти безпосередньо в холодильнику. Своєю низькою температурою вони охолоджуватимуть інші продукти.
 - Кладучи продукти в холодильник або виймаючи їх, не залишайте дверцята відчиненими надто довго.
 - Що менше часу відчинені дверцята, то менше льоду утвориться в морозильній камері.
 - Регулярно чистьте задню панель холодильника. Через наявність пилу рівень енергоспоживання збільшується.
 - Не встановлюйте надто низьку температуру без зайвої потреби.
 - Забезпечте належний вихід повітря знизу та на задній панелі холодильника. Не затуляйте вентиляційні отвори.
 - Установлюючи пристрій, залиште просвіти справа, зліва, ззаду та згори. Завдяки цьому знизиться рівень споживання електроенергії, і, відповідно, сума платежів за електроенергію.
- Рекомендований зазор:
 - справа, зліва і ззаду – понад 50 мм;
 - угорі – понад 100 мм.





Цей пристрій призначений для використання в побутових і аналогічних умовах, наприклад:

- на кухнях для персоналу в магазинах, офісах і інших аналогічних умовах;
- на фермах і для використання клієнтами в готелях, мотелях і інших аналогічних умовах;
- у номерах з наданням сніданку;
- в організаціях громадського харчування та аналогічних умовах, де не передбачено роздрібну торгівлю.

Знаки строгого попередження щодо транспортування і розміщення

 **ПОПЕРЕДЖЕННЯ**

- Під час транспортування та встановлення пристрою будьте уважні, щоб не пошкодити елементи системи охолодження.
 - У разі витіку з трубок холодоагент може спалахнути або стати причиною травмування очей користувача. Якщо виявлено витік, приберіть будь-які джерела відкритого вогню або потенційні джерела загоряння та протягом кількох хвилин провітріть приміщення, де розташовано прилад.
 - Цей прилад містить невелику кількість холодоагенту ізобутану (R-600a) – природного газу, майже не шкідливого для довкілля, але легкозаймистого. Під час транспортування та встановлення пристрою будьте уважні, щоб не пошкодити елементи системи охолодження.



Інформація з техніки безпеки

Критично важливі попередження щодо встановлення

ПОПЕРЕДЖЕННЯ

- Не встановлюйте холодильник у вологому приміщенні або місці, де на холодильник може потрапити вода.
 - Пошкодження ізоляційного матеріалу електричних частин може призвести до ураження електричним струмом або пожежі.
- Не ставте цей холодильник під прямим сонячним промінням та так, щоб на нього поширювалось тепло від кухонної плити, обігрівачів або інших пристроїв.
- Не підключайте кілька пристроїв до одного джерела живлення. Холодильник завжди має бути під'єднано до окремої розетки з відповідною номінальною напругою.
 - Це забезпечить максимальну ефективність роботи пристрою, а також можливість уникнути перенавантаження електромережі будинку та небезпеки пожежі внаслідок перегрівання дротів.
- Якщо настінну розетку закріплено ненадійно, не вставляйте штепсель.
 - Існує небезпека ураження електричним струмом або виникнення пожежі.
- Не використовуйте потрісканий або протертий по довжині чи на кінцях кабель живлення.
- Не згинайте надто сильно кабель живлення та не ставте на нього важкі предмети.
- Не тягніть і не згинайте надмірно кабель живлення.
- Не перекручуйте та не зав'язуйте кабель живлення.
- Не зачіпайте кабель живлення за металеві об'єкти, не ставте на нього важкі предмети, не кладіть його між предметами і не заштовхуйте в простір позаду приладу.

- Під час пересування холодильника будьте обережні, щоб не перекрутити або не пошкодити кабель живлення.
 - Це може призвести до ураження електричним струмом чи пожежі.
- Ніколи не тягніть за кабель, коли від'єднуєте холодильник від мережі. Завжди міцно тримайте штекер і виймайте його з розетки по прямій.
 - Пошкодження кабелю може призвести до короткого замикання, пожежі та/або ураження електричним струмом.
- Не використовуйте поблизу холодильника аерозолі.
 - Використання аерозолів поблизу холодильника може спричинити вибух або пожежу.
- Не встановлюйте прилад поблизу обігрівачів чи займистих матеріалів.
- Не встановлюйте прилад у місцях, де можливий витік газу.
 - Це може призвести до ураження електричним струмом чи пожежі.
- Перш ніж користуватися цим холодильником, його слід установити та розмістити відповідно до інструкцій, наведених у посібнику.
- Підключіть штепсель кабелю живлення належним чином так, щоб кабель не натягувався.
 - Якщо під'єднати штепсель верхньою частиною донизу, кабель може обірватись та спричинити пожежу або ураження електричним струмом.
- Переконайтеся, що штепсель не затиснено між стіною та задньою панеллю холодильника, а також не пошкоджено.
- Розпакувавши виріб, зберігайте пакувальний матеріал поза межами досяжності дітей.
 - Якщо дитина надягне пакувальний матеріал на голову, існує ризик задушення.



Інформація з техніки безпеки

- Не встановлюйте прилад у вологому чи запиленому приміщенні, а також в місці, де на нього можуть потрапити пряме сонячне проміння, вода, краплі дощу або жир.
 - Пошкодження ізоляційного матеріалу електричних частин може призвести до ураження електричним струмом або пожежі.
- Якщо в холодильнику є пил чи вода, від'єднайте штепсель кабелю живлення і зверніться до центру обслуговування компанії Samsung Electronics.
 - Недотримання цієї вимоги може призвести до пожежі.
- Не ставайте на прилад і не ставте нічого (наприклад, білизну, запалені свічки, запалені цигарки, тарілки, хімічні речовини, металеві предмети тощо) на нього.
 - Це може призвести до ураження електричним струмом, пожежі, проблем із виробом чи травмування користувача.
- Перед першим підключенням приладу до мережі живлення необхідно зняти всю захисну полімерну плівку.
- Наглядайте за дітьми, щоб вони не гралися з упорними кільцями, призначеними для регулювання дверей, або затискачами водопровідного патрубка.
 - Якщо дитина проковтне упорне кільце або затискач водопровідного патрубка, існує ризик задушення. Зберігайте упорні кільця та затискачі водопровідного патрубка в недоступному для дітей місці.
- Холодильник слід надійно заземлити.
 - Обов'язково переконайтеся, що холодильник заземлено, перш ніж намагатися оглянути або відремонтувати будь-яку його частину. Вітік електричного струму може спричинити сильне ураження.



-
- Ніколи не використовуйте для заземлення газопровід, телефонну лінію або інші предмети, які притягують блискавку.
 - Холодильник необхідно заземлити з метою уникнення витoku електричного струму або ураження ним.
 - Це може призвести до ураження електричним струмом, пожежі, вибуху чи проблем із виробом.
 - Надійно під'єднайте штепсель до настінної розетки. Не використовуйте пошкоджений кабель живлення, штепсель чи не закріплену належним чином розетку.
 - Це може призвести до ураження електричним струмом чи пожежі.
 - Заміну запобіжника холодильника має здійснювати кваліфікований спеціаліст чи представник компанії з обслуговування.
 - Нехтування цією вимогою може призвести до ураження електричним струмом або травмування користувача.

Інформація з техніки безпеки

Застереження щодо встановлення

УВАГА

- Установлюйте пристрій на рівній поверхні, залишаючи достатньо простору навколо.
 - Якщо холодильник не стоятиме рівно, може зменшитись ефективність охолодження і термін його служби.
- Не кладіть продукти до холодильника протягом 2–3 годин після його встановлення й увімкнення.
- Наполегливо радимо, щоб установлення холодильника здійснював кваліфікований спеціаліст чи представник компанії з обслуговування.
 - Нехтування цією вимогою може призвести до ураження електричним струмом, пожежі, вибуху, проблем із виробом чи травмування користувача.

Критично важливі попередження щодо експлуатації

ПОПЕРЕДЖЕННЯ

- Не вставляйте штекер живлення в розетку, якщо у вас мокрі руки.
 - Це може призвести до ураження електричним струмом.
- Не зберігайте нічого на пристрої.
 - Коли відкриваєте чи закриваєте двері, ці предмети можуть упасти і призвести до травмування користувача та/або пошкодження майна.
- Не встромляйте руки, ноги чи металеві предмети (наприклад, палички тощо) у нижню чи задню панель холодильника.
 - Нехтування цією вимогою може призвести до ураження електричним струмом чи травмування користувача.
 - Є ризик травмування об гострі краї.
- Не торкайтеся внутрішніх стінок морозильної камери чи продуктів, які в ній зберігаються, мокрими руками.
 - Це може призвести до обмороження.
- Не ставте на холодильник посуд, наповнений водою.
 - Якщо рідина проллється, існує небезпека виникнення пожежі чи ураження електричним струмом.
- Не зберігайте в холодильнику леткі чи займисті речовини, наприклад бензин, розчинник, пропан, спирт, ефір чи скраплений газ тощо.
 - Цей холодильник призначено лише для зберігання продуктів харчування.
 - Недотримання цієї вимоги може призвести до пожежі чи вибуху.



Інформація з техніки безпеки

- Наглядайте за дітьми; не дозволяйте їм гратися з приладом.
 - Не торкайтеся пальцями зон можливого защемлення: зазор між дверцятами і корпусом дуже малий. Будьте обережні, відкриваючи дверцята, коли поруч діти.
- Не поміщайте пальці між дверцятами та стежте за тим, щоб цього не робили діти.
 - Тримайте пальці подалі від дверних щілин зліва і справа. Будьте обережні, відкриваючи дверцята, якщо пальці розташовані між дверцятами.
- Не дозволяйте дітям виснути на дверях або контейнерах холодильника. Це може призвести до тяжкого травмування.
- Не дозволяйте дітям забиратися до холодильника. Вони можуть потрапити в пастку.
- Не встромляйте руки в нижню частину пристрою.
 - Ви можете травмуватись об гострі краї.
- Не зберігайте в холодильнику фармацевтичні засоби, лабораторні матеріали або термочутливі продукти.
 - Продукти, які вимагають точного дотримання певного температурного діапазону, не слід зберігати в холодильнику.
- Якщо ви відчуєте запах ліків чи диму, негайно від'єднайте штепсель кабелю живлення та зверніться до центру обслуговування компанії Samsung Electronics.
- Якщо в холодильнику є пил чи вода, від'єднайте штепсель кабелю живлення і зверніться до центру обслуговування компанії Samsung Electronics.
 - Недотримання цієї вимоги може призвести до пожежі.
- Не дозволяйте дітям виснути на ящиках.
 - Вони можуть зламатися, і дитина впаде.
- Не залишайте дверцята холодильника відкритими без нагляду і не дозволяйте дітям забиратися до холодильника.



- Не дозволяйте дітям забиратись у відсіки холодильника.
 - Це може призвести до травмування або смерті в результаті задушення.
- Не переповнюйте холодильник продуктами.
 - Коли ви відкриваєте дверцята, продукт може впасти і призвести до травмування користувача чи пошкодження майна.
- Не розпилюйте леткі речовини, наприклад засоби проти комах, на поверхню приладу.
 - Окрім того, що це може бути шкідливим для здоров'я людини, це також може призвести до ураження електричним струмом, пожежі чи проблем із виробом.
- Ніколи не вставляйте пальці чи інші предмети в отвір дозатора води, лотка для льоду чи ємності льодогенератора.
 - Нехтування цією вимогою може призвести до травмування користувача чи пошкодження майна.
- Не використовуйте і не ставте поблизу холодильника чи в холодильник будь-які речовини, чутливі до змін температури, наприклад займисті розпилювачі, займисті предмети, сухий лід, ліки чи хімічні речовини.
- Не використовуйте фен для волосся, щоб сушити внутрішні деталі холодильника. Не ставте запалену свічку в холодильник, щоб усунути поганий запах.
 - Це може призвести до ураження електричним струмом чи пожежі.
- Наповнюйте резервуар для води, лоток для льоду та кубиків льоду лише питною водою (мінеральною або очищеною).
 - Не заливайте до резервуару для води чай, сік або напої для спортсменів, оскільки це може стати причиною несправності холодильника.



Інформація з техніки безпеки

- Не ставайте на прилад і не ставте нічого (наприклад, білизну, запалені свічки, запалені цигарки, тарілки, хімічні речовини, металеві предмети тощо) на нього. Це може призвести до ураження електричним струмом, пожежі, проблем із виробом чи травмування користувача. Не ставте наповнені рідиною ємності на прилад.
 - Якщо рідина проллється, існує небезпека виникнення пожежі чи ураження електричним струмом.
- Ніколи не дивіться безпосередньо на ультрафіолетову світлодіодну лампу протягом тривалого часу.
 - Ультрафіолетові промені можуть спричинити надмірне напруження очей.
- Не вставляйте полиці верхньою частиною донизу. Фіксатор полиці не може працювати в такому положенні.
 - Це може призвести до травмування через падіння скляної полиці.
- Не торкайтеся пальцями зон можливого заземлення: зазор між дверцятами і корпусом дуже малий. Будьте обережні, відкриваючи дверцята, коли поруч діти.
- Якщо виявлено витік газу, приберіть будь-який відкритий вогонь або потенційне джерело загоряння і протягом кількох хвилин провітрить приміщення, де стоїть пристрій.
 - Торкатися приладу чи кабелю живлення в такому разі заборонено.
 - Не використовуйте вентилятор.
 - Іскра від нього може спричинити вибух або пожежу.
- Пляшки слід ставити впритул одна до одної, щоб вони не випали.
- Цей виріб призначено виключно для зберігання продуктів харчування в домашніх умовах.



- Ніколи не вставляйте пальці чи інші предмети в отвір дозатора води, лотка для льоду чи ємності льодогенератора.
 - Нехтування цією вимогою може призвести до травмування користувача чи пошкодження майна.
- Не розбирайте, не модифікуйте і не ремонтуйте холодильник самостійно.
- Не використовуйте інші запобіжники (наприклад, мідні, зі сталевих дротів тощо), окрім стандартного запобіжника.
- У разі необхідності ремонту або повторного встановлення холодильника, зверніться у найближчий центр обслуговування.
 - Нехтування цією вимогою може призвести до ураження електричним струмом, пожежі, травмування користувача чи проблем із виробом.
- Якщо з холодильника виділяється запах чи дим, негайно від'єднайте штепсель живлення і зверніться до найближчого центру обслуговування Samsung Electronics.
 - Недотримання цієї вимоги може призвести до ураження електричним струмом чи пожежі.
- Перш ніж замінювати внутрішнє освітлення холодильника, вийміть штепсель кабелю живлення з розетки.
 - Інакше існує небезпека ураження струмом.
- Якщо під час заміни лампи у вас виникли труднощі, зверніться до центру обслуговування Samsung.
- Надійно під'єднайте штепсель до настінної розетки.
- Не використовуйте пошкоджений кабель живлення, штепсель чи не закріплену належним чином розетку.
 - Це може призвести до ураження електричним струмом чи пожежі.

Інформація з техніки безпеки

Застереження щодо використання

УВАГА

- Не заморозуйте розморожені продукти повторно.
 - У замороженій їжі, що вже була розморожена, шкідливі бактерії утворюються швидше, ніж у свіжій.
 - Під час повторного розморожування розщеплюватиметься ще більше клітин, виділяючи вологу та змінюючи цілісність продуктів.
- Не розморозуйте м'ясо за кімнатної температури.
 - Безпечність їжі залежить від того, чи правильно оброблено сирі продукти.
- Не ставте склянки, пляшки або газовані напої в морозильну камеру.
 - Ємність може замерзнути та розбитися, що може привести до травмування.
- Використовуйте виключно льодогенератор, що постачається з холодильником.
- Якщо вас не буде вдома тривалий час (наприклад, коли ви у відпустці) і диспенсер води чи льоду не використовуватиметься, закрийте кран подачі води.
 - В іншому випадку може статися витік води.
- Якщо ви не будете користуватись холодильником дуже довго (3 тижні чи довше), спорожніть холодильник, включаючи ємність для льоду, від'єднайте його від живлення, закрийте кран подачі води, витріть зайву вологу з внутрішніх його стінок і залиште дверцята відкритими, щоб запобігти неприємним запахам і цвілі.

- Для забезпечення найкращої роботи виробу дотримуйтесь наведених далі рекомендацій.
 - Не розміщуйте продукти надто близько до вентиляційних отворів на задній стінці, щоб вони не перешкоджали вільній циркуляції повітря в холодильнику.
 - Належним чином загортайте продукти чи кладіть їх у контейнери, які герметично закриваються, перш ніж ставити їх у холодильник.
 - Звертайте увагу на максимальний термін зберігання заморожених продуктів.
 - Якщо ви плануєте бути за межами дому менше трьох тижнів, вимикати електроживлення холодильника немає потреби. Але якщо вас не буде більше трьох тижнів, вийміть усю їжу та лід із ємності для льоду, від'єднайте холодильник від живлення, закрийте кран подачі води, витріть зайву вологу з внутрішніх його стінок і залиште дверцята відкритими, щоб запобігти неприємним запахам і цвілі.
- Гарантія на обслуговування та зміни.
 - Гарантія Samsung не поширюється на будь-які зміни, внесені сторонньою особою, і компанія Samsung не нестиме відповідальність за пошкодження, які можуть виникнути в результаті таких змін.
- Не заблокуйте вентиляційні отвори всередині холодильника.
 - Це може призвести (особливо у випадку, якщо отвори заблоковано пластиковими пакетами) до надмірного охолодження холодильника. Якщо період охолодження триває занадто довго, це може призвести до поломки водяного фільтра та витoku води.
- Використовуйте лише льодогенератор, що постачається із холодильником.

Інформація з техніки безпеки

- Витріть надлишок води всередині пристрою і залиште дверцята відкритими.
 - Інакше може утворитися неприємний запах або цвіль.
- Якщо холодильник було від'єднано від джерела живлення, слід зачекати хоча би п'ять хвилин, перш ніж знову під'єднати його до мережі.
- Якщо холодильник намокнув, від'єднайте штепсель кабелю живлення і зверніться до центру обслуговування компанії Samsung Electronics.
- Не завдавайте ударів по скляним поверхням і не застосовуйте до них надмірної сили.
 - В іншому випадку, окрім матеріальної шкоди, можна зазнати травм, спричинених розбитим склом.
- Наповнюйте резервуар для води та лоток для льоду лише питною водою (мінеральною, очищеною або водою з-під крану).
 - Не наливайте до резервуара чай або спортивний напій. Це може пошкодити холодильник.
- Бережіть пальці рук від затискання.
- Якщо в холодильник потрапила вода, обов'язково зверніться до найближчого центру обслуговування.
 - Існує ризик пожежі чи ураження електричним струмом.
- Не зберігайте рослинну олію на дверних полицках холодильника. Олія може загуснути, що ускладнить її використання та надасть їй неприємного смаку. Крім цього, олія може підтікати з відкритої ємності, що може спричинити появу тріщин на дверній полиці. Найкраще зберігати відкриті ємності з рослинними оліями в темному прохолодному місці, наприклад у шафі або в комірчині.
 - Приклади рослинних олій: оливкова олія, кукурудзяна олія, олія з виноградних кісточок тощо.



Застереження щодо чищення

УВАГА

- Не розпилюйте воду безпосередньо на внутрішню або зовнішню поверхню холодильника.
 - Існує небезпека пожежі чи ураження електричним струмом.
- Не використовуйте фен для волосся, щоб сушити внутрішні деталі холодильника.
- Не ставте запалену свічку в холодильник, щоб усунути поганий запах.
 - Це може призвести до ураження електричним струмом чи пожежі.
- Не розпилюйте засоби для чищення безпосередньо на дисплей.
 - Це може призвести до стирання надрукованих літер.
- Якщо у пристрій потрапить стороння речовина (наприклад, вода), вийміть із розетки штекер кабелю живлення і зверніться до найближчого центру обслуговування.
 - Недотримання цієї вимоги може призвести до ураження електричним струмом чи пожежі.
- Використовуйте чисту суху тканину для видалення сторонніх речовин або пилу з контактів штепселя. Не протирайте штепсель кабелю живлення мокрою чи вологою ганчіркою.
 - Недотримання цієї вимоги може призвести до пожежі чи ураження електричним струмом.
- Не розпилюйте воду безпосередньо на пристрій.
- Не використовуйте для чищення бензол, розчинник, засіб Clorox або хлорид.
 - Ці речовини можуть пошкодити поверхню приладу і спричинити займання.



- Не встромляйте пальці чи інші предмети в отвір диспенсера.
 - Нехтування цією вимогою може призвести до травмування користувача чи пошкодження майна.
- Перш ніж чистити чи обслуговувати виріб, від'єднуйте пристрій від настінної розетки.
 - Недотримання цієї вимоги може призвести до ураження електричним струмом чи пожежі.
- Протирайте холодильник чистою губкою або м'якою ганчіркою, змоченою в теплій воді зі слабким миючим засобом.
- Не використовуйте абразивних або агресивних засобів для миття, зокрема аерозолів для миття вікон, засобів для відтирання плям, займистих речовин, соляної кислоти, воску для чищення, концентрованих миючих засобів, відбілювачів або засобів на основі нафтопродуктів для чищення зовнішніх поверхонь (дверцят і корпусу), пластмасових деталей, внутрішньої обшивки дверцят і камер холодильника та ущільнювачів.
 - Перелічені засоби можуть призвести до пошкодження матеріалів.
- Не мийте скляні полиці та кришки теплою водою, коли вони холодні. Скляні полиці та кришки можуть зламатися від різкої зміни температури, а також від удару чи падіння.



Критично важливі попередження щодо утилізації

ПОПЕРЕДЖЕННЯ

- Утилізуйте пакувальний матеріал цього виробу в безпечний для довкілля спосіб.
- Перш ніж утилізувати пристрій, упевніться, що жодна трубка на задній панелі пристрою не пошкоджена.
- Використовується холодоагент R-600a або R-134a. Щоб дізнатися, який холодоагент використовується в холодильнику, див. паспортну табличку на компресорі ззаду пристрою або наклейку з технічними даними всередині холодильної камери. Якщо у виробі міститься займистий газ (холодоагент R-600a), зверніться до уповноважених місцевих органів для отримання інформації щодо безпечної утилізації виробу.
- Утилізуючи цей холодильник, зніміть двері/ущільнювачі дверей і засуви, щоб діти чи тварини випадково не закрилися всередині. Наглядайте за дітьми; не дозволяйте їм гратися з приладом. Якщо дитина зачиниться всередині, вона може отримати травму чи задихнутися.
 - Якщо дитина зачиниться всередині, вона може отримати травму чи задихнутися.
- Для ізоляції у пристрої використовується циклопентан. Газу в ізоляційному матеріалі вимагають спеціальної процедури утилізації. Зверніться до уповноважених місцевих органів щодо екологічно безпечної утилізації виробу.
- Зберігайте всі пакувальні матеріали в недоступному для дітей місці, оскільки вони можуть бути небезпечними для дітей.
 - Якщо дитина надягне пакет на голову, вона може задихнутись.





Інформація з техніки безпеки

Додаткові вказівки щодо належного користування

- У разі збою подачі живлення зверніться до місцевого постачальника електроенергії і дізнайтеся, скільки це триватиме.
 - У більшості випадків подачу електроенергії відновлюють упродовж години або двох, і це не впливає на температуру холодильника. Коли живлення відсутнє, слід якомога рідше відкривати двері.
 - Якщо електроенергія не постачається більше 24 годин, вийміть усі заморожені продукти.
- Робота пристрою може перериватись (продукти можуть розморозитися, температура в морозильній камері може підвищитися), якщо його встановлено на тривалий час у приміщенні з температурою, нижчою за передбачений для цього приладу температурний поріг.
- Поміщення деяких продуктів до холодильника може призвести до скорочення терміну придатності через невідповідну температуру зберігання.
- У цьому холодильнику не утворюється намерзання, а отже розморожувати його вручну не потрібно. Ця процедура виконується автоматично.
- Підвищення температури під час розморожування відповідає вимогам ISO. Проте, щоб уникнути непотрібного підвищення температури заморожених продуктів під час розморожування пристрою, загортайте заморожені продукти у кілька шарів паперу, наприклад у газети.
- Не заморожуйте повторно продукти, які повністю відтанули.



Інструкції щодо відходів електричного та електронного обладнання



Правила утилізації виробу (відходи електричного та електронного обладнання) (застосовується у країнах, у яких використовується система сортування відходів)

Це позначення на виробі, приладді або документації вказує на те, що після закінчення терміну експлуатації виріб і його електронне приладдя (наприклад, зарядний пристрій, навушники, кабель USB) не можна утилізувати разом з іншими побутовими відходами. Щоб уникнути потенційного негативного впливу на навколишнє середовище або здоров'я людей внаслідок неправильної утилізації, а також для раціональнішого використання матеріальних ресурсів, відокремте цей виріб від інших відходів та здайте його на утилізацію у встановленому порядку.

Для отримання детальної інформації про місце та спосіб здачі виробів для екологічно безпечної переробки індивідуальним користувачам слід звернутись до торгового представника, у якого вони придбали виріб, або у місцеві органи влади.

Компаніям слід звертатись до постачальників для уточнення умов договору придбання. Цей виріб та його електронні частини не можна утилізувати разом з іншими комерційними відходами.

Для отримання інформації про принципи екологічної відповідальності компанії Samsung і регламентуючі зобов'язання, що стосуються цього приладу (наприклад, щодо порядку реєстрації, оцінки та ліцензування хімічних речовин (Регламент REACH), відходів електричного й електронного обладнання (Директива WEEE), батарей тощо), відвідайте сторінку з інформацією щодо сталого розвитку на сайті www.samsung.com.

(Лише для виробів, які продаються в країнах Європи й Великобританії)

Встановлення

Ретельно дотримуйтеся цих інструкції для правильного встановлення холодильника та запобігання нещасним випадкам перед початком експлуатації.

⚠ ПОПЕРЕДЖЕННЯ

- Використовуйте холодильник виключно за призначенням, як описано в цьому посібнику користувача.
- Будь-які ремонтні роботи мають здійснюватися кваліфікованим спеціалістом.
- Утилізуючи пакувальний матеріал цього виробу, дотримуйтеся вказівок місцевого законодавства.
- Щоб уникнути ураження електричним струмом, від'єднайте кабель живлення перед обслуговуванням чи заміною деталей.

Загальний огляд холодильника

Фактичний вигляд і комплектація холодильника можуть відрізнятися залежно від моделі та країни.

Стандартна модель

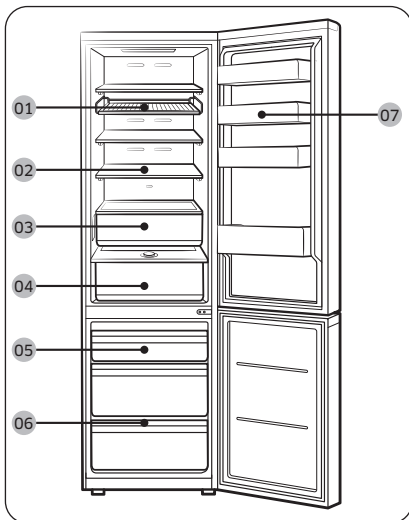

Модель із диспенсером

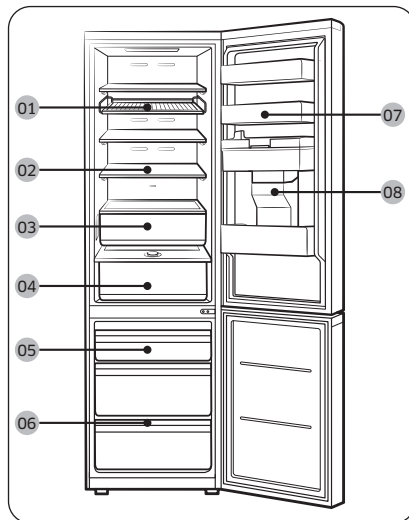

01 Полиця-решітка *

02 Полиця холодильної камери /
Складана полиця *

03 Відділення для свіжих
продуктів+ *

04 Відділення з контрольованою
вологістю* / Відділення з
контрольованою вологістю+ *

05 Контейнер морозильної камери

06 Полиця морозильної камери *

07 Дверна поличка холодильної
камери

08 Резервуар для води **



* Лише в сумісних моделях

** Лише в моделях із диспенсером

ПРИМІТКА

- Для забезпечення оптимального енергоспоживання переконайтеся, що всі полиці, шухляди та кошики розміщено в призначених для цього місцях.
- Щоб збільшити простір, можна вийняти всі шухляди та встановити на нижню шухляду полицю морозильної камери (лише у відповідних моделях). Це не вплине на температурні та механічні властивості холодильника. Указаний об'єм продуктів, який вміщається в морозильній камері, розраховано з умовою, що ці шухляди вийнято.
- Якщо дверцята морозильної камери будуть відкриті ширше ніж на 4° довше 2 хвилин, пролунає звуковий сигнал. Закрийте дверцята морозильної камери, коли почуєте сигнал. (Лише моделі RB38A*В*А***, RB38A*В*В***, RB38A*В*З***.)

Покрокове встановлення

КРОК 1 Вибір місця

Вимоги до місця встановлення:

- Тверда рівна поверхня без килимового покриття або настилів, що можуть ускладнити вентиляцію
- Відсутність прямого сонячного проміння
- Достатньо місця для відкривання та закривання дверцят
- Достатня відстань від джерел тепла
- Достатньо місця для технічного обслуговування та догляду
- Діапазон температур: від 10 °C до 43 °C

Ефективний діапазон температур

Холодильник призначено для стабільної роботи в діапазоні температур, що визначається його класом.

Клас	Символ	Температура у приміщенні (°C)	
		IEC 62552 (ISO 15502)	ISO 8561
Помірний розширений	SN	від +10 до +32	від +10 до +32
Помірний	N	від +16 до +32	від +16 до +32
Субтропічний	ST	від +16 до +38	від +18 до +38
Тропічний	T	від +16 до +43	від +18 до +43

ПРИМІТКА

Характеристики охолодження та енергоспоживання холодильника можуть залежати від температури в приміщенні, частоти відкривання/закривання дверцят та місця розташування холодильника. Рекомендовано підтримувати відповідну температуру.



Встановлення

Розміри і зазори

Вимоги до розміщення наведено на малюнках і в таблицях нижче.

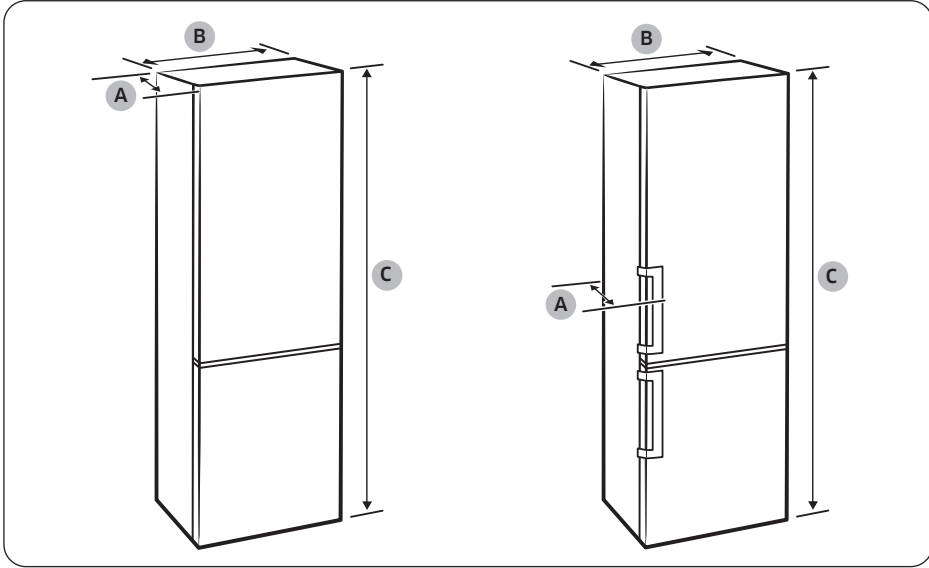

Встановлення

Модель	Моделі з прихованою ручкою			Моделі із зовнішньою ручкою			Моделі Bespoke	
	RB34T* RB3CT* RL34T* RB33B* RB34C* RL34C*	RB36T* RB3DT* RL36T* RB36C* RL36C*	RB38T* RB3ET* RL38T* RB38C* RL38C*	RB34T* RB3CT* RL34T*	RB36T* RB3DT* RL36T*	RB38T* RB3ET* RL38T*	RB34A* RL34A* RB34C* RL34C*	RB38A* RL38A* RB38C* RL38C*
Глибина "А"	658			720			658	
Ширина "В"	595			595			595	
Загальна висота "С"	1853	1935	2030	1853	1935	2030	1853	2030

(одиниці вимірювання: мм)

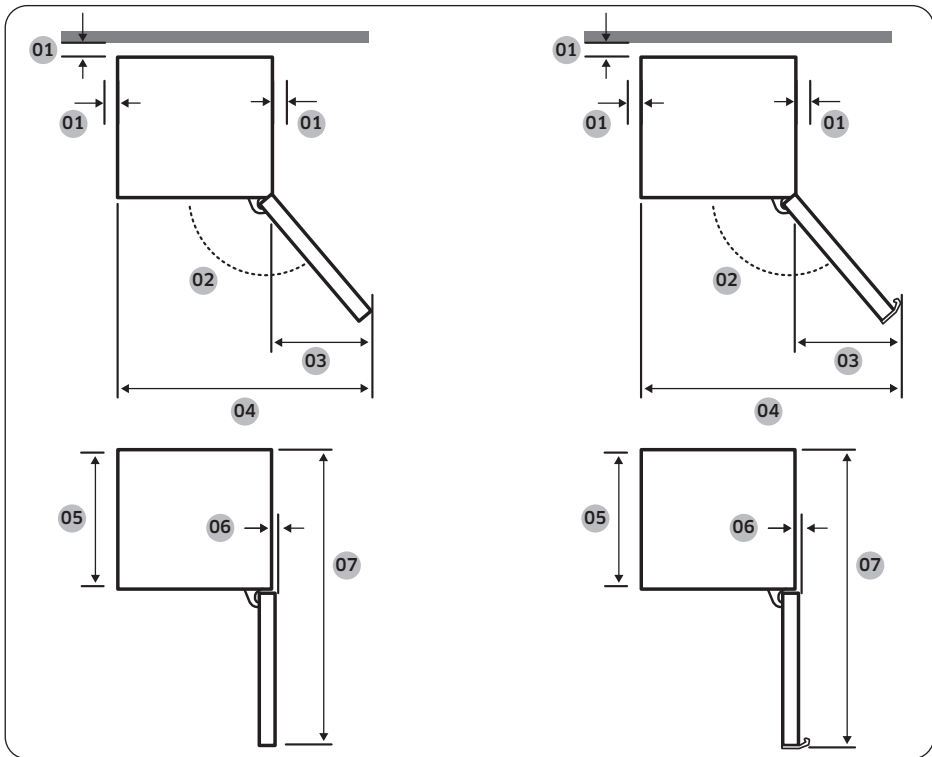

Встановлення

Модель	Моделі з прихованою ручкою	Моделі із зовнішньою ручкою	Моделі Bespoke
01	рекомендовано більше 50 мм	рекомендовано більше 50 мм	рекомендовано більше 50 мм
02	135°	135°	105°
03	404	433	191
04	999	1028	786
05	595	595	595
06	6	6	0
07	1210	1217,5	1207

(одиниці вимірювання: мм)

ПРИМІТКА

Розміри, подані в таблиці, можуть відрізнятися залежно від способу вимірювання.

Встановлення

КРОК 2 Розділення (лише в сумісних моделях)

ПРИМІТКА

Кількість наданих розділювачів різняться залежно від моделі. Прикріпіть усі надані розділювачі.

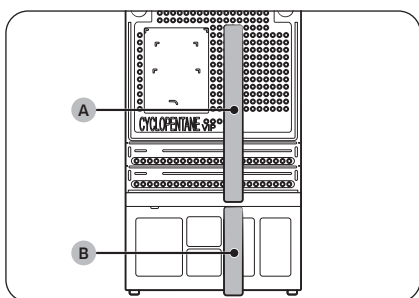

1. Відкрийте дверцята та знайдіть розділювач (сірий блок).
2. Розпакуйте розділювач та закріпіть його на задній стіні холодильника, як зображено на рисунку. Вони допомагають направляти повітря до задньої стінки та зменшують енергоспоживання.
3. Для забезпечення оптимального енергоспоживання прикріпіть надані **розділювач (А, губка)** і **розділювач (В, губка)**, як показано на рисунку.

УВАГА

- Якщо холодильник встановлено не врівень із шафою, розділювачі можна підрізати, щоб вирівняти холодильник, однак у такому разі оптимальне енергоспоживання неможливо гарантувати.
- Під час встановлення холодильника в місці експлуатації переконайтеся, що прикріплені розділювачі торкаються стіни.

КРОК 3 Покриття підлоги

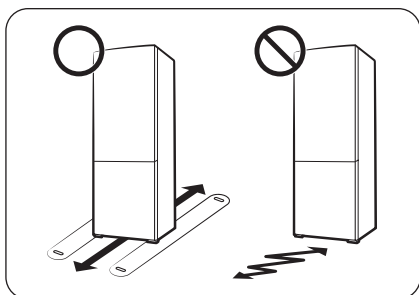

- Поверхня для встановлення має витримувати вагу повністю завантаженого холодильника.
- Щоб не пошкодити підлогу, підкладіть під кожну ніжку холодильника по великому шматку картону.
- Щойно холодильник буде встановлено в потрібне положення, намагайтеся не рухати його, щоб не пошкодити підлогу. Якщо потрібно, постеліть цупкий папір або тканину (наприклад, старий килим) там, де пересуватимете холодильник.

КРОК 4 Регулювання вирівнювальних ніжок

⚠ УВАГА

- Холодильник потрібно вирівнювати на рівній, твердій підлозі. Недотримання цієї вимоги може спричинити пошкодження холодильника або травмування користувача.
- Під час вирівнювання холодильник має бути порожнім. Переконайтеся, що у холодильнику немає жодних продуктів.
- З міркувань безпеки передній бік слід зробити трохи вище заднього.

Холодильник можна вирівняти за допомогою передніх ніжок, які обладнані для цього спеціальним (вирівнювальним) гвинтом. Для вирівнювання використовуйте плоску викрутку.

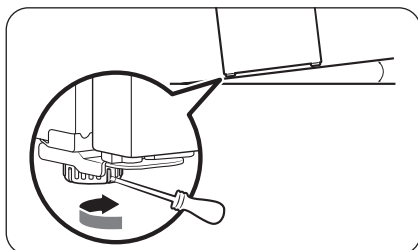

Регулювання висоти зліва.

Вставте плоску викрутку у вирівнювальний гвинт на передній лівій ніжці. Повертайте вирівнювальний гвинт за годинниковою стрілкою, щоб збільшити висоту, або проти годинникової стрілки, щоб її зменшити.

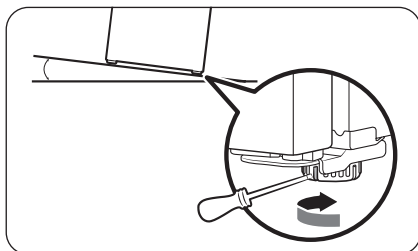

Регулювання висоти справа.

Вставте плоску викрутку у вирівнювальний гвинт на передній правій ніжці. Повертайте вирівнювальний гвинт за годинниковою стрілкою, щоб збільшити висоту, або проти годинникової стрілки, щоб її зменшити.

Встановлення

КРОК 5 Початкові налаштування

Після виконання перелічених нижче кроків холодильник стає повністю функціональним.

1. Зніміть з усіх кутів кожної полиці поролонові накладки, призначені для захисту внутрішніх поверхонь холодильника під час транспортування.
2. Підключіть кабель живлення до розетки, щоб увімкнути холодильник.
3. Відкрийте дверцята і перевірте, чи працює внутрішнє освітлення.
4. Установіть найнижчу температуру і зачекайте приблизно годину. Холодильник має дещо охолодитися, а двигун почне працювати безперебійно.
5. Зачекайте, доки температура холодильника не досягне заданого значення. Тепер холодильник готовий до експлуатації.

ПРИМІТКА

Коли холодильник увімкнеться, пролунає звуковий сигнал. Щоб вимкнути сигнал, натисніть <, ○ або >.

КРОК 6 Сигналізація про зростання температури (лише у відповідних моделях)

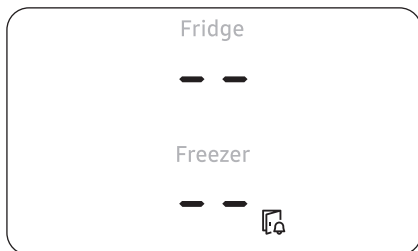

- Якщо температура в морозильній камері буде зависока через вимкнення живлення, дисплей почне блимати, як показано на рисунку.
 - Якщо натиснути будь-яку кнопку (<, ○ або >), на дисплеї протягом 5 секунд блиматиме найвище значення температури, яке було зафіксовано в морозильній і холодильній камерах.
- Це попередження може спрацювати в таких випадках:
 - коли пристрій вмикається вперше після встановлення;
 - коли внаслідок вимкнення живлення температура в морозильній камері зависока.

КРОК 7 Остаточна перевірка

Після завершення встановлення переконайтеся, що:

- холодильник підключено до електричної розетки та належним чином заземлено;
- холодильник встановлено на пласкій рівній поверхні з необхідним зазором між стінками та стіною або корпусом іншого пристрою;
- холодильник стоїть рівно та надійно;
- двері вільно відкриваються та закриваються, а внутрішнє освітлення вмикається автоматично, коли відкриваються двері.





Режими роботи

Головна панель (лише в сумісних моделях)

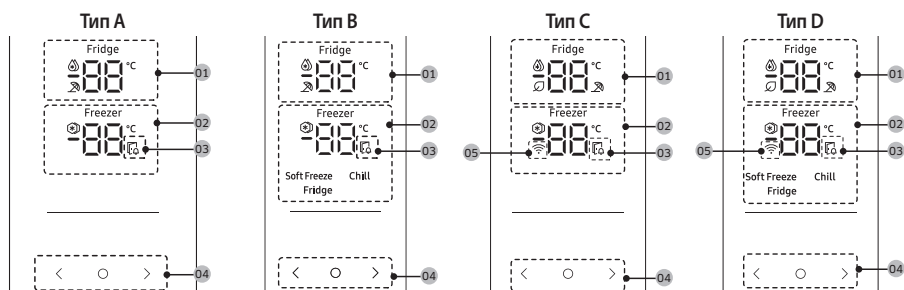
Фактичний вигляд головної панелі може відрізнятись від показаного на зображенні, і дизайн головної панелі може бути змінено без попередження.

Кнопковий тип



<p>01 Індикатор холодильної камери</p>	<ul style="list-style-type: none"> Відображає поточну або встановлену температуру в холодильній камері. ☁ означає, що функція Швидке охолодження увімкнена. ☄ означає, що функція Відпустка увімкнена. Якщо ввімкнути функцію AI Energy Mode у програмі SmartThings, відобразиться значок  (лише у відповідних моделях).
<p>02 Індикатор морозильної камери</p>	<ul style="list-style-type: none"> Відображає поточну або встановлену температуру в морозильній камері. ❄ означає, що функція Швидке заморожування увімкнена.
<p>03 Індикатор відчинених дверцят</p>	<p>Якщо залишити дверцята відчиненими більше ніж на 2 хвилини, цей індикатор почне блимати й лунатиме звуковий сигнал.</p>
<p>04 Кнопки</p>	<ul style="list-style-type: none"> Коли дисплей вимкнено, натисніть будь-яку кнопку, щоб активувати його. Натисніть  для вибору холодильної чи морозильної камери та кнопку  або  для налаштування температури чи функції вибраної камери.
<p>05 Індикатор мережевого з'єднання</p>	<ul style="list-style-type: none"> Цей значок означає, що холодильник підключений до мережі. Якщо засвітився значок Wi-Fi, ми рекомендуємо під'єднати ваш холодильник до додатку SmartThings. Ви можете стежити за станом холодильника та керувати ним за допомогою додатку SmartThings. Для більш детальної інформації, дивись розділ SmartThings (лише для сумісних моделей).

ПРИМІТКА



- Панель керування вимикається, коли холодильник не використовується. Вона активується і підсвічується лише при відкриванні дверцят або натисканні кнопок.
- Якщо дверцята залишити відчиненими більше ніж на 5 хвилин, протягом наступних 5 хвилин почне блимати внутрішня лампа, після чого вона вимкнеться. Це робиться для того, щоб попередити користувачів із порушеннями слуху, що дверцята відчинені. Зверніть увагу, що ця функція є стандартною.

Режими роботи

Встановлення температури або вмикання функції

1. Натисніть будь-яку кнопку (< , ○ або >), щоб увімкнути дисплей.
 - Цей крок може не застосовуватися до деяких моделей.
2. Натисніть ○, щоб вибрати холодильну чи морозильну камеру.
 - Почне блимати індикатор вибраної камери.
 - Символ температури за шкалою Цельсія (°C) не має блимати.
3. Натискайте < або > , щоб вибрати потрібне значення температури або функцію.
 - Доступні варіанти вибору для кожної камери див. в таблиці.

Fridge (Холодильна камера)

- Доступні варіанти вибору:  (Швидке охолодження) ⇔ 1 °C ⇔ 2 °C ⇔ 3 °C ⇔ 4 °C ⇔ 5 °C ⇔ 6 °C ⇔ 7 °C ⇔  (Відпустка)
- Функція Швидке охолодження прискорює процес охолодження завдяки максимальній швидкості вентилятора. Холодильна камера працює на повну потужність дві з половиною години, після чого температура повертається до попереднього заданого значення.
- Якщо ви збираєтесь у відпустку, відрядження або просто не плануєте користуватися холодильною камерою протягом тривалого часу, радимо ввімкнути режим Відпустка. Температура в холодильній камері буде підтримуватися на рівні нижче 17 °C, але морозильна камера працюватиме відповідно до попередніх налаштувань.



<p>Freezer (Морозильна камера)</p>	<ul style="list-style-type: none"> Доступні варіанти вибору: [Тип А, С]: (Швидке заморожування) ⇔ -23 °C ⇔ -22 °C ⇔ -21 °C ⇔ -20 °C ⇔ -19 °C ⇔ -18 °C ⇔ -17 °C ⇔ -16 °C ⇔ -15 °C. [Тип В, D]: (Швидке заморожування) ⇔ -23 °C ⇔ -22 °C ⇔ -21 °C ⇔ -20 °C ⇔ -19 °C ⇔ -18 °C ⇔ -17 °C ⇔ -16 °C ⇔ -15 °C ⇔ Soft Freeze (М'яке заморожування) (-5 °C) ⇔ Chill (Потужне охолодження) (-1 °C) ⇔ Fridge (Холодильна камера) (2 °C). Функція Швидке заморожування пришвидшує процес заморожування завдяки максимальній швидкості вентилятора. Морозильна камера працює на повну потужність протягом 50 годин, після чого температура повертається до попереднього заданого значення. Для заморожування великої кількості продуктів режим Швидке заморожування необхідно ввімкнути щонайменше за 20 годин до завантаження продуктів у морозильну камеру. Опис режимів морозильної камери (тільки для типу В, D) <ul style="list-style-type: none"> Soft Freeze (М'яке заморожування) (-5 °C): для зберігання заморожених риби та м'яса перед їх розмороженням. Chill (Потужне охолодження) (-1 °C): ідеальний режим для зберігання м'яса та свіжих морепродуктів. Fridge (Холодильна камера) (2 °C): для зберігання овочів і фруктів свіжими. <p> УВАГА (лише для типу В, D)</p> <ul style="list-style-type: none"> Якщо в режимі Freezer (Морозильна камера) вибрати функцію Soft Freeze (М'яке заморожування), Chill (Потужне охолодження) або Fridge (Холодильна камера), температура в морозильній камері підвищиться, тож продукти, які зберігаються в ній, почнуть танути й можуть пустити сік. Не зберігайте м'ясо й рибу в режимі Soft Freeze (М'яке заморожування) або Chill (Потужне охолодження) протягом тривалого часу. Вони можуть зіпсуватися, оскільки температура цих режимів не підходить для тривалого зберігання м'яса й риби. <p> ПРИМІТКА</p> <p>Під час використання цієї функції споживання електроенергії холодильником зростає. Не залишайте функцію увімкненою, коли для цього немає потреби. Без неї морозильна камера працюватиме відповідно до встановленого налаштування температури.</p>
---	---

4. Зачекайте, доки індикатор вибраної камери перестане блимати, або натисніть для підтвердження вибору.

ПРИМІТКА

Використання функцій Швидке охолодження або Швидке заморожування збільшує споживання електроенергії.



Режими роботи

Увімкнення / вимкнення Wi-Fi (лише в сумісних моделях)

Щоб увімкнути чи вимкнути Wi-Fi, натисніть > і втримуйте протягом 10 секунд. Після цього на дисплеї протягом 5 секунд відобразиться статус з'єднання Wi-Fi (як показано на рисунку).

З'єднання Wi-Fi увімкнено

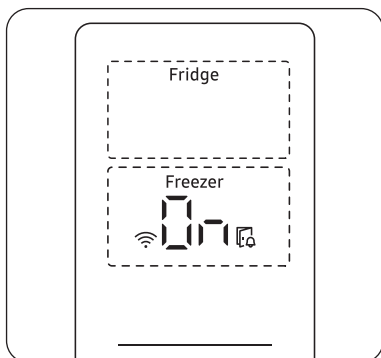

З'єднання Wi-Fi вимкнено

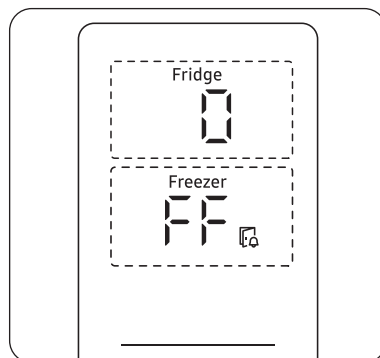

ПРИМІТКА

- Функції ввімкнення / вимкнення Wi-Fi активуються під час налаштування з'єднання Wi-Fi для підключення холодильника до програми SmartThings.
- Додаткову інформацію наведено в розділі "SmartThings (лише для сумісних моделей)".

Дисковий тип

Холодильна / морозильна камера

Для забезпечення оптимальної продуктивності рекомендовано встановити регулятор температури в положення "3".

Використовуючи регулятор, виберіть потрібну температуру для холодильної та морозильної камер. У таблиці під регулятором указаний діапазон попередньо заданих температурних режимів для кожного рівня.

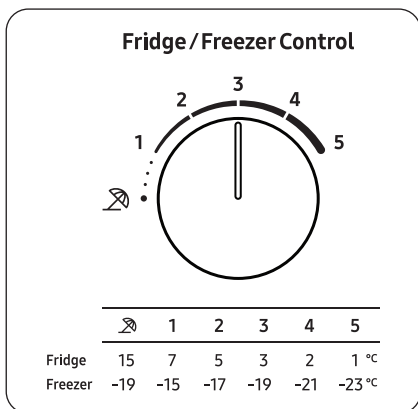

- Щоб зменшити температуру до сильного охолодження, установіть регулятор температури на рівень 4–5.
- Щоб збільшити температуру до слабого охолодження, установіть регулятор температури на рівень 1–2.

⚠ УВАГА

- Узимку не встановлюйте регулятор температури на рівні 4–5. Це може призвести до порушення ефективності охолодження.
- Улітку не встановлюйте регулятор температури на рівні 1–2. Це також може призвести до порушення ефективності охолодження.

Режими роботи

Відпустка

Якщо ви збираєтеся у відпустку, відрядження або просто не плануєте користуватися холодильною камерою протягом тривалого часу, радимо ввімкнути режим Відпустка.

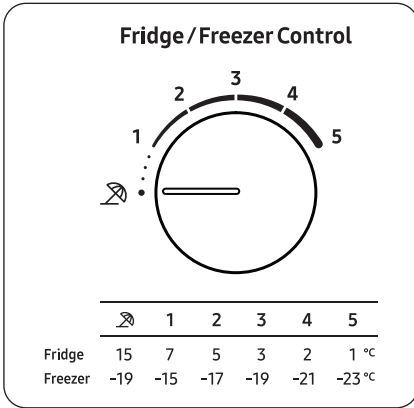

Щоб активувати режим Відпустка, переведіть регулятор холодильної / морозильної камери в положення . Температура в холодильній камері підтримуватиметься на рівні нижче 15 °C, а температура в морозильній камері підтримуватиметься на рівні нижче -19 °C.

ПРИМІТКА

Наполегливо радимо прибрати все з холодильної камери та переконатися, що дверцята закриті.

SmartThings (лише для сумісних моделей)

Встановлення

У магазині програм Google Play, Galaxy Apps або Apple App Store знайдіть програму SmartThings. Завантажте і встановіть програму SmartThings, надану компанією Samsung Electronics, на свій мобільний пристрій.

ПРИМІТКА

- Сумісна версія програми SmartThings може змінюватися відповідно до політики виробника щодо підтримки операційних систем (ОС). Крім того, дія нової політики оновлення програми SmartThings або підтримуваних нею функцій, що застосовується до поточної версії ОС, може бути призупинена з міркувань безпеки або зручності користування.
- У програму SmartThings без попередження можуть вноситися зміни з метою покращення її продуктивності або зручності користування. Оскільки версія ОС мобільного телефону щорічно оновлюється, програма SmartThings також постійно оновлюється для сумісності з останньою версією ОС. Якщо у вас виникли запитання, напишіть нам на адресу електронної пошти st.service@samsung.com
- Рекомендовано використовувати системи шифрування WPA/TKIP та WPA2/AES. Новіші або нестандартні протоколи автентифікації через з'єднання Wi-Fi не підтримуються.
- На якість роботи бездротових мереж може впливати інше розташоване поблизу обладнання з функцією бездротового зв'язку.
- Якщо ваш інтернет-провайдер використовує метод ідентифікації комп'ютера чи модема за MAC-адресою, то розумний холодильник Samsung, імовірно, не зможе під'єднатися до Інтернету. У такому разі зверніться по технічну підтримку до свого інтернет-провайдера.
- Певні налаштування брандмауера в системі вашої мережі також можуть перешкоджати доступу розумного холодильника Samsung до Інтернету. Зверніться по технічну підтримку до свого інтернет-провайдера. Якщо усунути проблему не вдається, зверніться до продавця або до місцевого сервісного центру Samsung.
- Для налаштування параметрів бездротової точки доступу ознайомтеся з посібником користувача цієї точки доступу (маршрутизатора).
- Розумні холодильники Samsung підтримують протоколи Wi-Fi стандарту 2,4 ГГц: IEEE 802.11 b/g/n і Soft-AP. (Рекомендується застосовувати протокол IEEE 802.11 n.)
- Не схвалені бездротові Wi-Fi-маршрутизатори можуть не забезпечувати з'єднання з відповідними розумними холодильниками Samsung.



Режими роботи

Обліковий запис Samsung

Для користування програмою необхідно увійти у свій обліковий запис Samsung. Якщо у вас немає облікового запису Samsung, виконайте вказівки на екрані в програмі, щоб створити його безкоштовно.

Початок роботи

Увімкніть пристрій, з яким треба встановити з'єднання, запустіть програму SmartThings на своєму смартфоні й дотримуйтеся наведених нижче інструкцій.

У разі появи спливаючого вікна з повідомленням про знайдений новий пристрій натисніть **ADD NOW (ДОДАТИ ЗАРАЗ)**.

Якщо спливаюче вікно не відкривається, натисніть кнопку + і виберіть у списку доступних пристроїв той, з яким треба встановити з'єднання.

Якщо потрібний пристрій не відображається в списку доступних, натисніть **Supported Devices (Підтримувані пристрої)**, виберіть тип пристрою (Холодильник) і його модель.

Виконайте вказівки в програмі для налаштування пристрою. Після завершення налаштування ваш холодильник з'явиться у вигляді «картки» на екрані **Devices (Пристрої)**.

Програма холодильника

Інтегрована система керування

Ви можете контролювати стан холодильника та керувати ним удома та віддалено.

- Торкніться значка холодильника на панелі SmartThings або значка "Пристрої" внизу панелі, після чого торкніться "картки" холодильника, щоб відкрити сторінку холодильника.
- Перевірте стан роботи або сповіщення, що стосуються вашого холодильника, і за потреби змініть параметри або налаштування.

ПРИМІТКА

Деякі параметри або налаштування холодильника можуть бути недоступні для дистанційного керування.



Категорія	Елемент	Опис
Контроль	Температура в холодильній камері	Відображення поточної температури в холодильній камері.
	Температура в морозильній камері	Відображення поточної температури в морозильній камері.
	Контроль споживання енергії	Перевірка загального енергоспоживання холодильника протягом останніх 180 днів.
Функції	Швидке охолодження	Увімкнення й вимкнення функції Швидке охолодження, а також перевірка поточних налаштувань.
	Швидке заморожування	Увімкнення й вимкнення функції Швидке заморожування, а також перевірка поточних налаштувань.
Сигнали попередження	Зависока температура	Цей сигнал спрацьовує, коли в холодильній або морозильній камері виявлено незвичайно високу температуру.
	Відкриття дверцят	Цей сигнал спрацьовує, коли дверцята холодильної або морозильної камери відчинені впродовж понад 2 хвилини.
AI Energy Mode (лише у відповідних моделях)	<p>Увімкнути або вимкнути функцію AI Energy Mode можна в меню Energy (Енергія) програми SmartThings.</p> <p>Перевірити стан функції AI Energy Mode можна в програмі SmartThings. У деяких моделях про роботу функції AI Energy Mode сповіщає поява значка  на головній панелі. (лише в сумісних моделях)</p> <p>Увімкнення функції AI Energy Mode знижує енергоспоживання, однак може погіршувати ефективність охолодження.</p>	

Режими роботи

Особливі функції

Фактичний вигляд і функції холодильника можуть відрізнятися залежно від моделі та країни.

Диспенсер води (лише в сумісних моделях)

За допомогою диспенсера ви можете налити собі воду, не відчиняючи дверцят холодильної камери. Перед використанням диспенсера необхідно наповнити резервуар питною водою.

Наповнення резервуара питною водою

Відчиніть дверцята і знайдіть резервуар для води, розташований на дверцятах біля полиць.

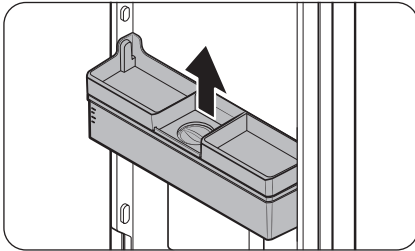

1. Візьміться за ручки з обох боків резервуара, підійміть його та вийміть.

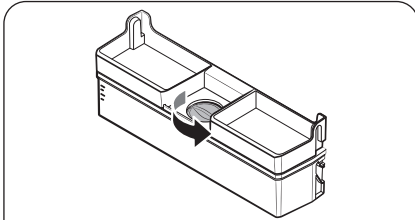

2. Залийте в резервуар не більше 3,5 літра питної води (МАКС.). Залити воду можна, знявши або кришку резервуара, або ковпачок отвору для заливання води.

⚠ УВАГА

- Диспенсер води призначено для подачі питної води. Наливайте в резервуар лише питну воду. Не наливайте інші рідини.
- Не переповнюйте резервуар, щоб уникнути переливання.

📖 ПРИМІТКА

Перед першим використанням промийте внутрішню частину резервуара.

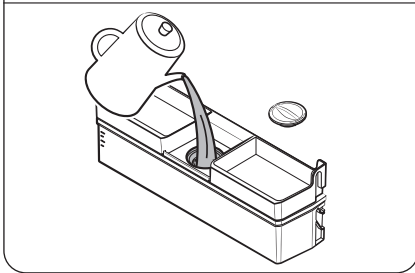

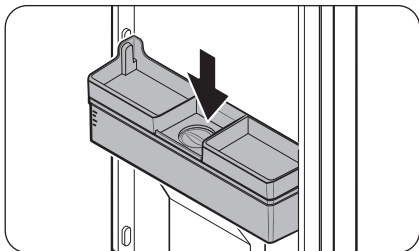

3. Установіть резервуар на місце та закрийте дверцята. Переконайтеся, що отвір подачі води з резервуара спрямовано до вас.

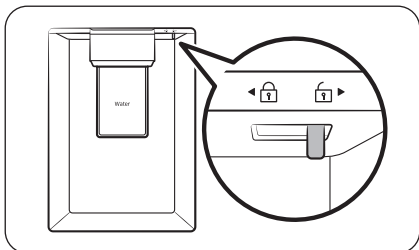

4. Підставте склянку під отвір подачі води з диспенсера й акуратно натисніть нею на важіль диспенсера, щоб налити воду. Переконайтеся, що диспенсер води не заблоковано.

УВАГА

- Не зберігайте речі на кришці резервуара для води.
- Не намагайтеся заливати воду в резервуар, не знявши його з дверцят.
- Переконайтеся, що резервуар щільно став на місце.
- Не використовуйте холодильник без резервуара для води. Це може негативно вплинути на роботу пристрою.
- Щоб запобігти проливанню води, переконайтеся, що склянка розташована на одній лінії з важелем диспенсера.

ПРИМІТКА

Щоб звільнити додаткове місце, у резервуарі для води можна зберігати продукти. У такому разі зніміть кришку резервуара.

Режими роботи

Відділення для свіжих продуктів+ (лише в сумісних моделях)

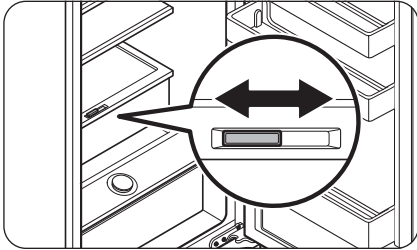

Відділення для свіжих продуктів+ дає змогу розділити зону на дві окремі зони за допомогою гнучкого роздільника.

Зберігайте м'ясо й рибу на лівому боці відділення для свіжих продуктів+, а овочі та фрукти – на правому боці.

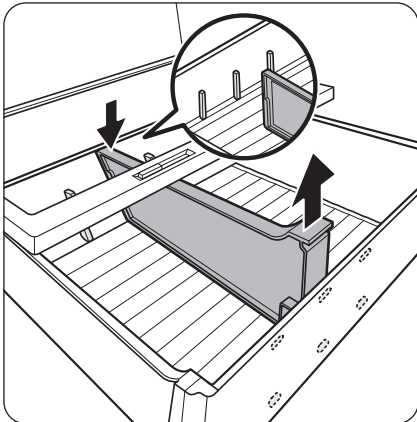

Виймання гнучкого роздільника

Натискаючи на задній бік, потягніть угору передній бік для вилучення.

Відділення з контрольованою вологістю+ (лише в сумісних моделях)

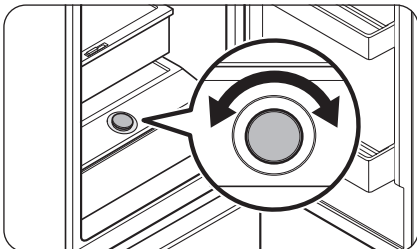

Відділення з контрольованою вологістю+ дає змогу регулювати вологість. Поверніть регулятор ліворуч або праворуч, щоб відрегулювати вологість.

Використання полиці морозильної камери (лише в сумісних моделях)

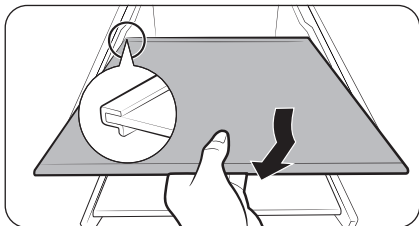
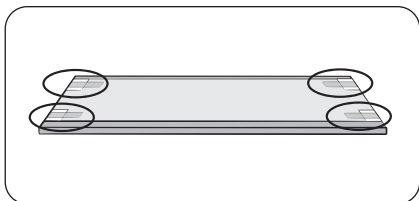
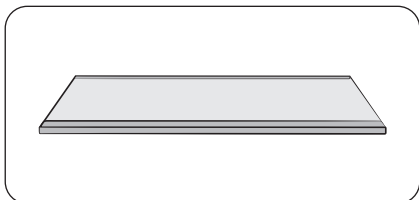

Щоб збільшити простір, можна вийняти всі шухляди та встановити полицю морозильної камери на нижню шухляду. Це не вплине на температурні та механічні властивості холодильника.

Указаний об'єм продуктів, який вміщається в морозильній камері, розраховано з умовою, що ці шухляди вийнято.

(У моделях для Сінгапуру заявлений об'єм обчислюється, коли вийнято лише верхню та середню шухляди.)

1. Зніміть із полиці стрічку.
2. Вийміть усі шухляди, щоб мати змогу встановити полицю.
3. Вставте полицю. Вставте частину полиці, що виступає, як показано на рисунку.

⚠ УВАГА

- Не встановлюйте полицю догори дном або у зворотному напрямку.
- Коли полиця морозильної камери не використовується, зберігайте її в безпечному місці для подальшого використання.

📖 ПРИМІТКА

У разі зберігання скляних контейнерів на полиці із загартованого скла можуть виникнути подряпини через тертя поверхню.

Догляд

Перевстановлення ручки дверцят (для моделей із зовнішньою ручкою)

ПРИМІТКА

Ця процедура застосовується як для холодильної, так і для морозильної камери.

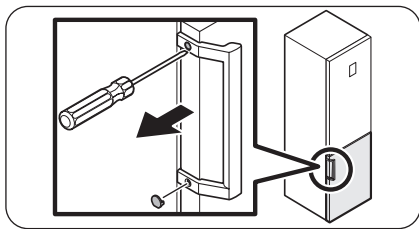

1. Скориставшись пласкою викруткою, вийміть заглушки отворів для гвинтів.
 - Знявши ручку, установіть заглушки отворів для гвинтів на місце.

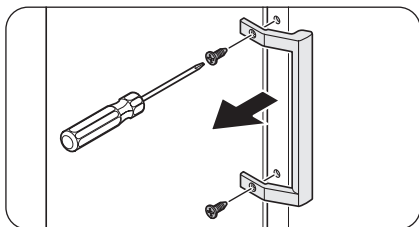

2. Скориставшись хрестовою викруткою, викрутіть гвинти та зніміть ручку.

ПРИМІТКА

Закріпіть цими гвинтами ручку на протилежному боці.

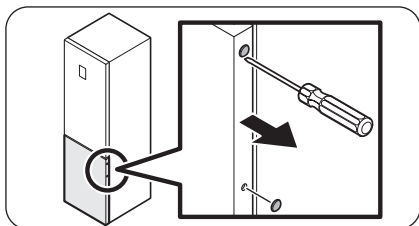

3. Скориставшись пласкою викруткою, вийміть заглушки отворів для гвинтів із протилежного боку дверцят.

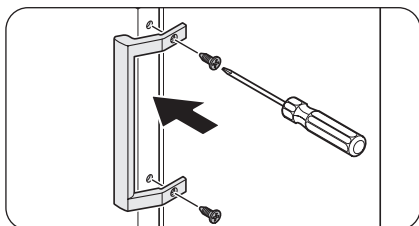

4. Установіть ручку з протилежного боку дверцят і за допомогою хрестової викрутки зафіксуйте її гвинтами.

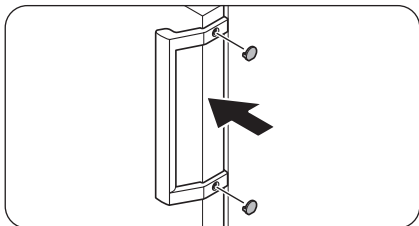

5. Установіть заглушки отворів для гвинтів.

Перевстановлення дверцят (лише у відповідних моделях)

⚠ ПОПЕРЕДЖЕННЯ

- Щоб нахилити холодильник або покласти його на бік, необхідно задіяти щонайменше 2 людей.
- Від'єднайте шнур живлення до перевстановлення дверцят.

Потрібні інструменти (не входять у комплект)

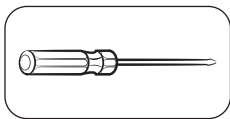

Хрестова викрутка

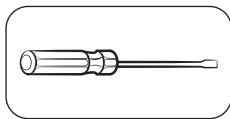

Пласка викрутка

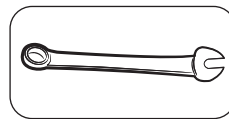

Ріжково-накидний ключ на 11 мм

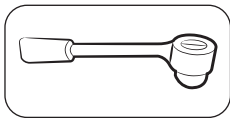

Торцевий ключ на 10 мм

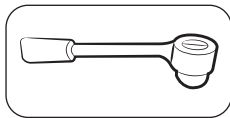

Торцевий ключ на 8 мм

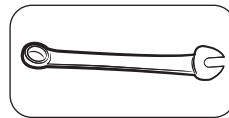

Ріжково-накидний ключ на 10 мм

Догляд



Догляд

Додаткове приладдя

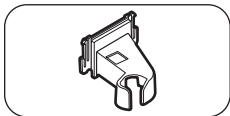

Кришка верхньої лівої завіси

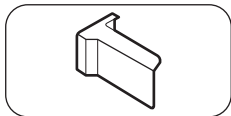

Кришка дверцят для верхнього
правого кута (лише в сумісних
моделях)

⚠ УВАГА

- Будьте обережні, щоб під час роботи не пошкодити дроти й роз'єми.
- У цілях безпеки протягом усієї процедури перевстановлення стежте за тим, щоб усі дрібні деталі (гвинти, кришки тощо), зняті з холодильника, були поза межами досяжності дітей.
- Під час перевстановлення дверцят тримайте всі гвинти й інші зняті деталі в безпечному місці.

📖 ПРИМІТКА

- Samsung рекомендує, щоб перевстановлення дверцят холодильника виконували лише працівники сервісної служби, авторизованої компанією Samsung. Ця послуга платна й оплачується клієнтом.
- Перед перевстановленням дверцят покладіть на підлогу захисний матеріал (наприклад, картонну коробку), на який ви зможете безпечно класти зняті деталі, щоб уникнути їх пошкодження протягом усього процесу.

Перевстановлення дверцят

📖 ПРИМІТКА

Для моделей із ручками спочатку треба перевстановити ручки. (Докладні відомості див. в розділі "Перевстановлення ручки дверцят (для моделей із зовнішньою ручкою)")

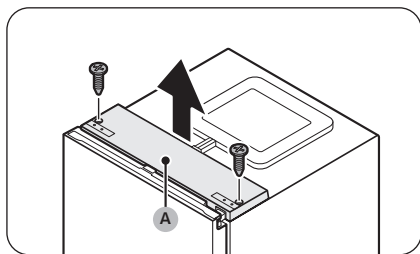

1. Зачиніть дверцята холодильної камери й викрутіть хрестовою викруткою гвинти, які фіксують **верхню кришку (А)**.

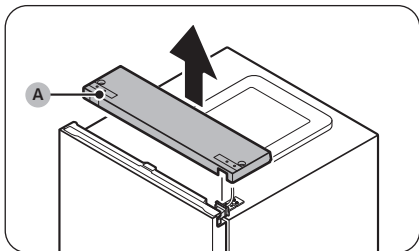

2. Обережно підніміть **верхню кришку (A)** і покладіть її зверху на холодильник.
 - Будьте обережні під час піднімання **верхньої кришки (A)**. До неї знизу під'єднаний дрід.

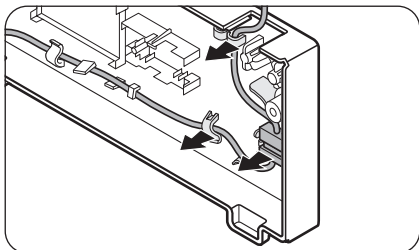

3. Від'єднайте дрід і роз'єм дроту, розташований на тримачі під верхньою кришкою.
 - Цей крок може не застосовуватися до деяких моделей.

⚠ УВАГА

Не тягніть за з'єднувачі занадто сильно.

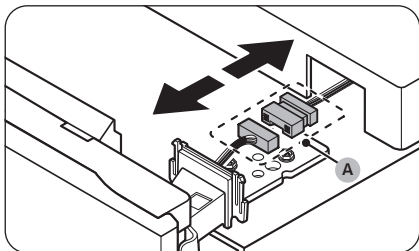

4. Від'єднайте **роз'єм дроту (A)**.
 - Цей крок може не застосовуватися до деяких моделей.

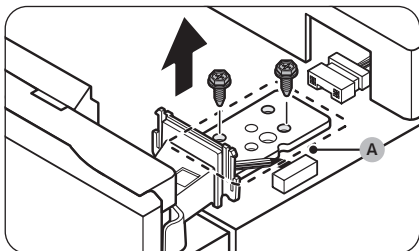

5. За допомогою торцевого ключа (на 8 мм) викрутіть гвинти, які утримують **верхню завісу (A)**.

⚠ УВАГА

Щоб не допустити падіння дверцят холодильної камери, надійно притримуйте їх, коли викручуєте гвинти.

📖 ПРИМІТКА

Гвинти також можна викручувати за допомогою хрестової викрутки.

Догляд

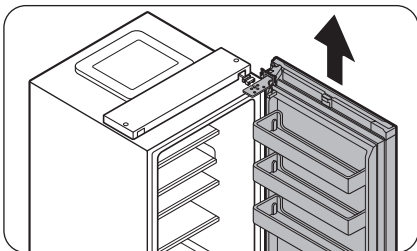

6. Відчиніть дверцята холодильної камери й підніміть їх, щоб зняти із середньої завіси. Відкладіть дверцята в безпечне місце.

⚠ УВАГА

Дверцята важкі. Знімаючи дверцята, будьте дуже обережні, щоб уникнути травм і пошкодження майна.

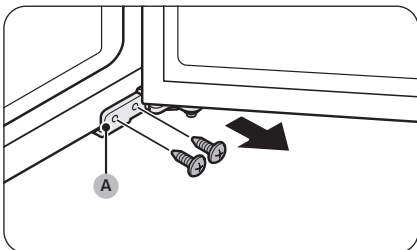

7. Відчиніть дверцята морозильної камери й викрутіть гвинти, які втримують **нижню завісу (А)**, за допомогою хрестової викрутки.

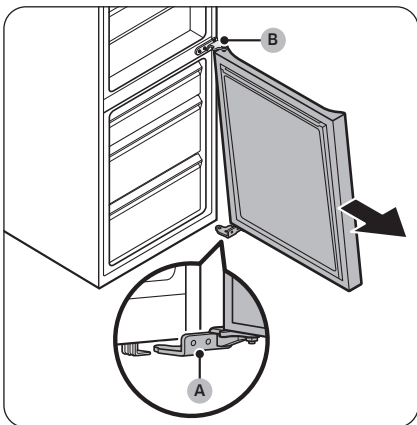

8. Коли дверцята морозильної камери утримуватимуться на **нижній завісі (А)**, повільно потягніть **нижню завісу (А)**, щоб вийняти її з тримача внизу холодильника. Коли **нижня завіса (А)** буде вийнята з тримача, зніміть її з дверцят і потягніть дверцята морозильної камери вниз, щоб зняти їх із **середньої завіси (В)**.

⚠ УВАГА

Щоб не допустити падіння дверцят морозильної камери, надійно притримуйте їх, доки повністю не знімете із **середньої завіси (В)**.

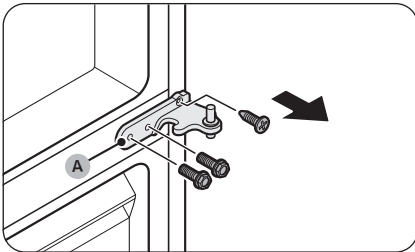

9. За допомогою хрестової викрутки й торцевого ключа (на 10 мм) викрутіть гвинти, які утримують середню завіси (A).

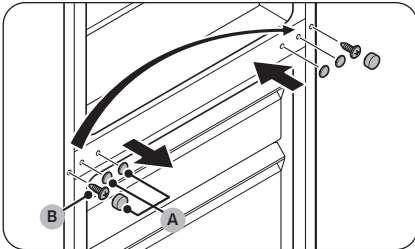

10. Вийміть заглушки отворів для гвинтів середньої завіси (A), після чого викрутіть гвинт (B) хрестовою викруткою.

11. З протилежного боку закрутіть гвинт (B) хрестовою викруткою, після чого встановіть заглушки отворів для гвинтів середньої завіси (A).

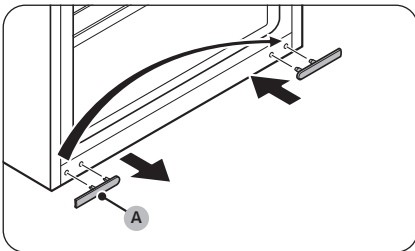

12. Вийміть заглушку отвору для гвинта нижньої завіси (A) і встановіть її з протилежного боку.

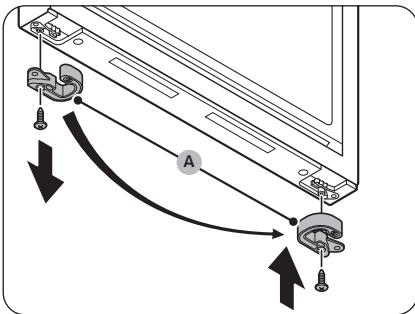

13. Унизу дверцят морозильної камери зніміть фіксатор дверцят (A) і встановіть його з протилежного боку.
- Щоб викрутити й закрутити гвинт, який утримує фіксатор дверцят (A), використовуйте хрестову викрутку.
 - Перш ніж установлювати фіксатор дверцят (A) з протилежного боку, переверніть його.

Догляд

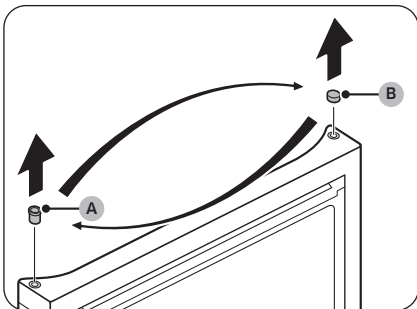

14. Поміняйте місцями **втулку (А)** і **заглушку втулки (В)** зверху дверцят морозильної камери.

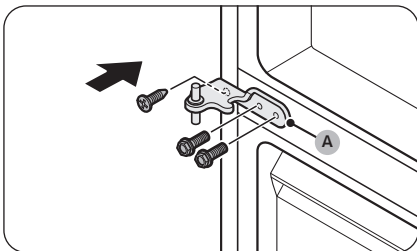

15. Зафіксуйте **середню завісу (А)** з протилежного боку.

- Закрутіть гвинти за допомогою хрестової викрутки й торцевого ключа (на 10 мм).

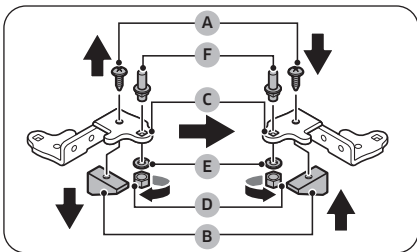

16. Розберіть нижню завісу та перевстановіть усі деталі.

- За допомогою хрестової викрутки викрутіть **гвинт (А)**, який кріпить **фіксатор (В)** до **нижньої завіси (С)**.
- За допомогою різьбово-накидного ключа (на 10 мм) зніміть **гайку (D)** і **шайбу (Е)**, які втримують **вісь (F)**.
- Переверніть **нижню завісу (С)**, після чого встановіть **вісь (F)** із **шайбою (Е)** та **гайкою (D)**.
- Закрутіть **гвинт (А)** у **фіксатор (В)**.

⚠ УВАГА

- Будьте обережні, щоб не впустити **вісь (F)** і не пошкодити пальці під час зняття чи встановлення **осі (F)**.
- Переконайтеся, що **шайба (Е)** встановлена правильно. Якщо **вісь** буде встановлена без **шайби (Е)**, дверцята морозильної камери можуть упасти й спричинити травми.

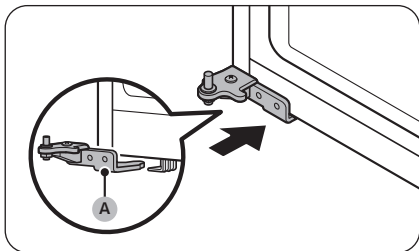

17. Поверніть вирівнювальну ніжку на протилежному боці, де було знято **нижню завісу (А)**. Після цього встановіть **нижню завісу (А)** на тримачі.

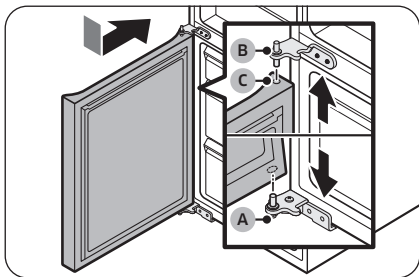

18. Установіть дверцята морозильної камери на місце.
- Установіть дверцята морозильної камери на **нижню завісу (А)**. Установіть дверцята перпендикулярно до корпусу холодильника.
 - Натисніть на дверцята морозильної камери, щоб вставити **середню завісу (В)** у **втулку (С)** у верхній частині дверцят морозильної камери.

⚠ УВАГА

Не тисніть на дверцята занадто сильно. Під час виконання цих дій стежте за тим, щоб **нижня завіса (А)** залишалася на тримачі внизу холодильника.

📖 ПРИМІТКА

Після встановлення дверцят морозильної камери відрегулюйте вирівнювальні ніжки, щоб вирівняти холодильник. (Більш докладні інструкції див. в розділі "КРОК 4 Регулювання вирівнювальних ніжок" на стор. 33.)

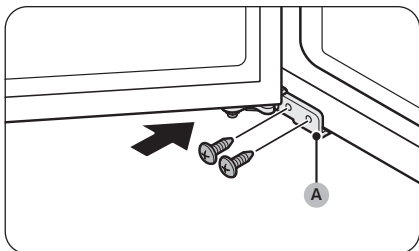

19. За допомогою хрестової викрутки зафіксуйте **нижню завісу (А)** гвинтами. Після цього зачиніть дверцята морозильної камери.

Догляд

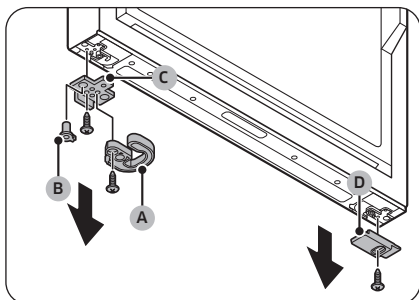

20. Зніміть усі деталі з лівої та правої сторін нижньої частини дверцят холодильної камери.
- Викручіть гвинти за допомогою хрестової викрутки.
 - Зніміть механізм автоматичного закривання (A), втулку (B) і фіксатор дверцят (C) з одного боку й нижню кришку дверцят холодильної камери (D) з іншого боку.

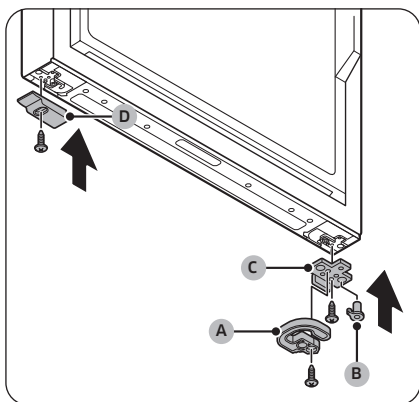

21. Поміняйте місцями всі зняті деталі.
- Установіть фіксатор дверцят (C), втулку (B) і механізм автоматичного закривання (A) з протилежного боку.
 - За допомогою хрестової викрутки закрутіть фіксатор дверцят (C) і механізм автоматичного закривання (A) гвинтами.
 - Установіть нижню кришку дверцят холодильної камери (D) з протилежного боку.
 - За допомогою хрестової викрутки закрутіть нижню кришку дверцят холодильної камери (D) гвинтом.

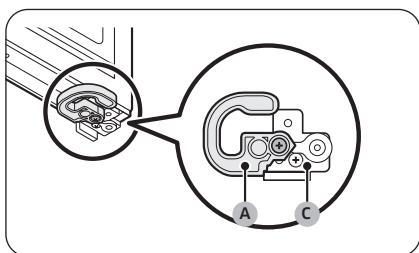

⚠ УВАГА

Закручувати фіксатор дверцят (C) і механізм автоматичного закривання (A) необхідно так, як показано на рисунку. Якщо закрутити гвинти неправильно, це може призвести до пошкодження завіс дверцят.

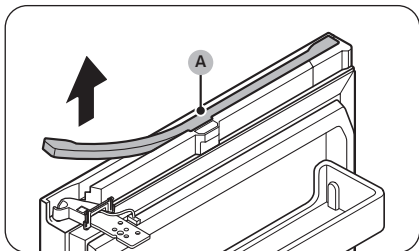

22. Зніміть кришку кабелів (A) угорі дверцят холодильної камери.
- Обережно підніміть будь-яку сторону кришки кабелів (A) і потягніть її, щоб зняти з дверцят.
 - Цей крок може не застосовуватися до деяких моделей.

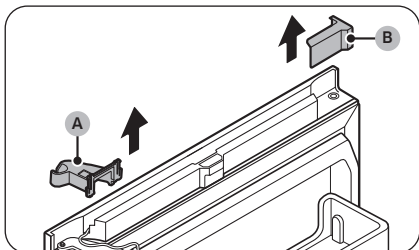

23. Зніміть кришку верхньої правої завіси (A) і кришку дверцят для верхнього лівого кута (B).
- Цей крок може не застосовуватися до деяких моделей.

 ПРИМІТКА

Зберігайте зняті деталі в надійному місці для подальшого використання.

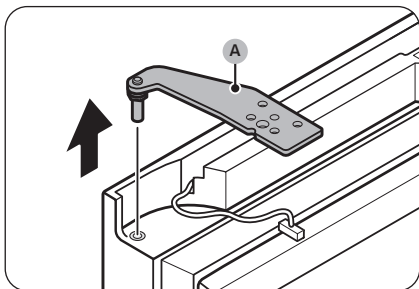

24. Зніміть верхню завісу (A) з дверцят холодильної камери.

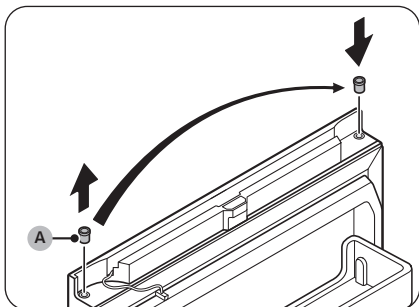

25. Вийміть втулку (A) і встановіть її з протилежного боку.

Догляд

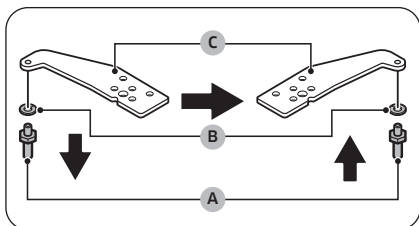

26. Переставте верхню завісу.

- За допомогою ріжково-накидного ключа (на 11 мм) зніміть **вісь (А)** і **шайбу (В)**.
- Переверніть **верхню завісу (С)**, після чого встановіть на місце **шайбу (В)** і **вісь (А)**.

⚠ УВАГА

- Будьте обережні, щоб не впустити **вісь (А)** і не пошкодити пальці під час зняття чи встановлення **осі (А)**.
- Переконайтеся, що **шайба (В)** встановлена правильно. Якщо вісь буде встановлена без **шайби (В)**, дверцята можуть упасти та спричинити травми.

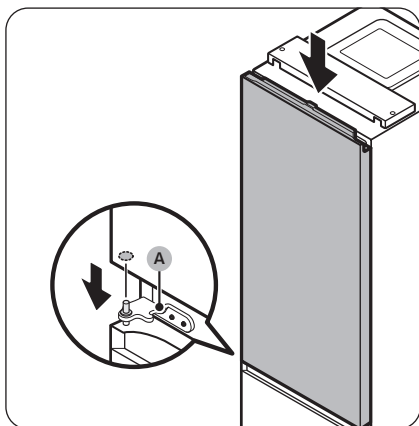

27. Установіть дверцята холодильної камери на **середню завісу (А)**.

⚠ УВАГА

Щоб не допустити падіння дверцят холодильної камери, надійно притримуйте їх, доки не буде встановлена верхня завіса.

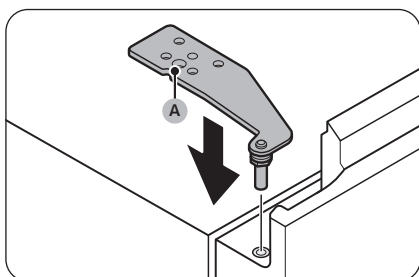

28. Установіть **верхню завісу (А)** з протилежного боку.

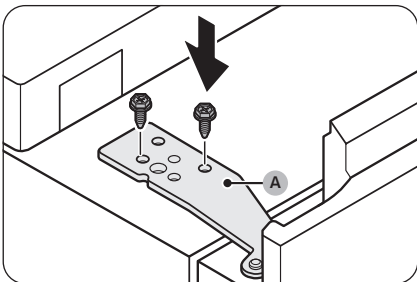

29. За допомогою торцевого ключа (на 8 мм) зафіксуйте **верхню завісу (A)** гвинтами.

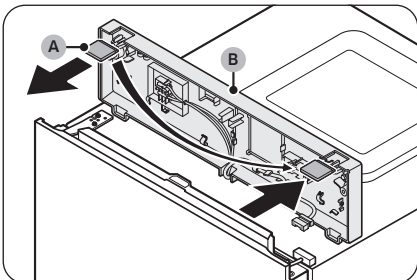

30. Зніміть заглушку (A) з верхньої кришки (B) і встановіть її з протилежного боку.

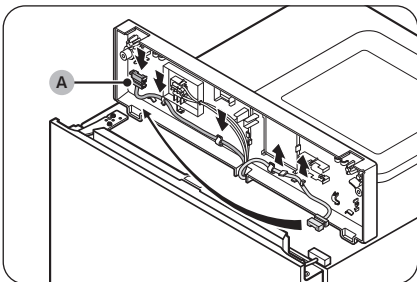

31. Під верхньою кришкою витягніть **роз'єм дротів (A)** з тримачів і перемістіть його в тримач із протилежного боку.
- Цей крок може не застосовуватися до деяких моделей.

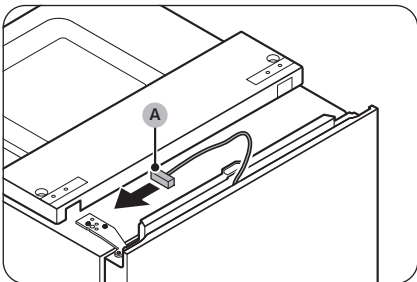

32. Перенесіть **роз'єм дротів (A)** у дверцятах холодильної камери на протилежний бік.
- Цей крок може не застосовуватися до деяких моделей.

Догляд

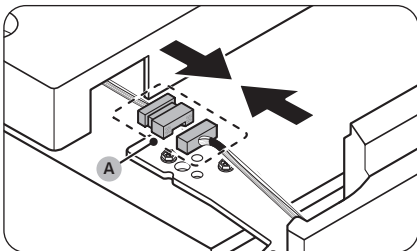

33. Знов під'єднайте роз'єм дроту (А).

- Цей крок може не застосовуватися до деяких моделей.

⚠ УВАГА

Переконайтеся, що роз'єми дротів під'єднано належним чином. В іншому разі дисплей не працюватиме.

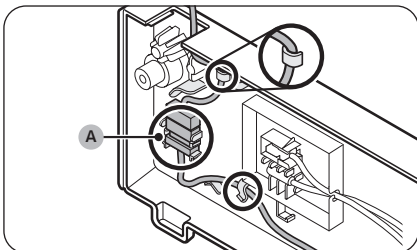

34. Під'єднайте дрiт i роз'єм дроту (А) до тримача під верхньою кришкою.

- Цей крок може не застосовуватися до деяких моделей.

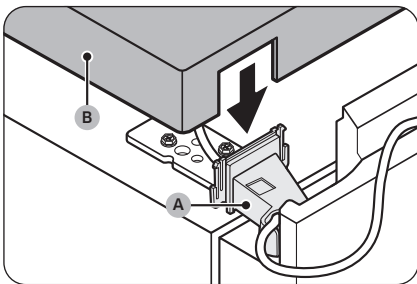

35. Установіть кришку верхньої лівої завіси (А) на верхню завісу та встановіть верхню кришку (В).

- Помістіть дроти й роз'єми під кришку верхньої лівої завіси (А) та верхню кришку (В). (У деяких моделях можуть бути відсутні дроти в дверцятах холодильної камери, тому ці дії можуть не застосовуватися до них.)

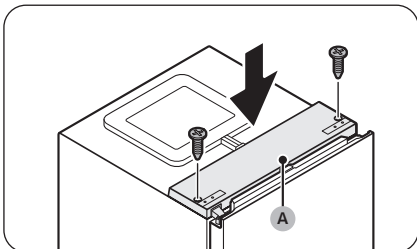

36. Зачиніть дверцята холодильної камери, установіть верхню кришку (А) і зафіксуйте її гвинтами, скориставшись хрестовою викруткою.

⚠ УВАГА

Під час фіксації верхньої кришки (А) будьте обережні, щоб не пошкодити дроти.

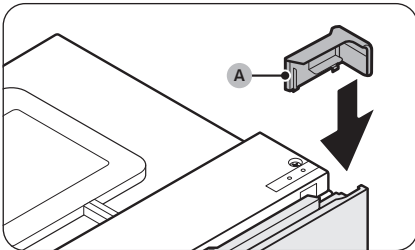

37. Установіть кришку дверцят для верхнього правого кута (A), надану в комплекті, з протилежної сторони.
- Цей крок може не застосовуватися до деяких моделей.

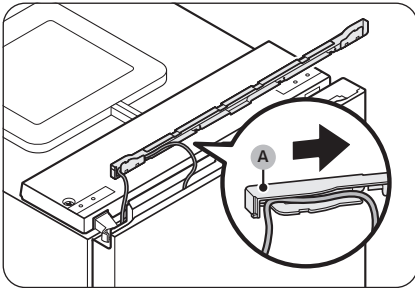

38. Помістіть дрід, що йде від дверцят холодильної камери, у простір під кришкою кабелів (A).
- Цей крок може не застосовуватися до деяких моделей.

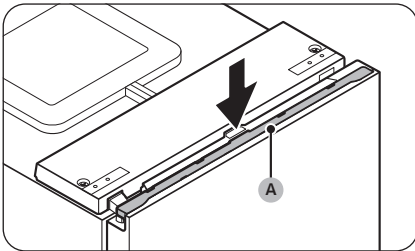

39. Установіть кришку кабелів (A) на дверцята холодильної камери.
- Цей крок може не застосовуватися до деяких моделей.
40. Відчиніть і зачиніть дверцята кілька разів, щоб перевірити, чи все працює нормально.

Догляд

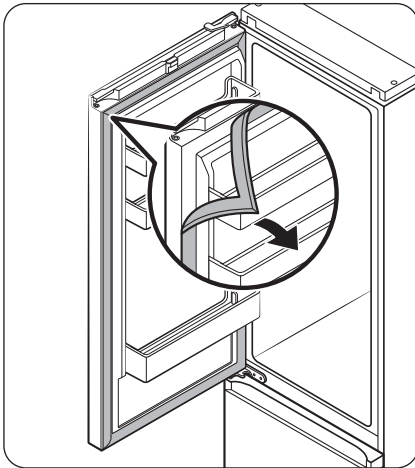

41. Зніміть прокладки дверцят холодильної та морозильної камер, а потім прикріпіть їх назад, повернувши на 180°.

⚠ УВАГА

Упевніться, що прокладки дверцят установлені належним чином. Якщо прокладки встановлені неправильно, це може призвести до появи шуму чи утворення конденсату та вплинути на роботу приладу.

📖 ПРИМІТКА

- Після перевстановлення дверцят відрегулюйте вирівнювальні ніжки, щоб вирівняти холодильник. (Більш докладні інструкції див. в розділі "КРОК 4 Регулювання вирівнювальних ніжок" на стор. 33.)
- Щоб повернути дверцята в початкове положення, виконайте наведені кроки ще раз. Зверніть увагу, що в цьому випадку дверцята, петлі й інші деталі знаходяться на стороні, протилежній зазначеній в інструкції.

Використання та догляд

Полиці / полиця-решітка (лише у відповідних моделях)

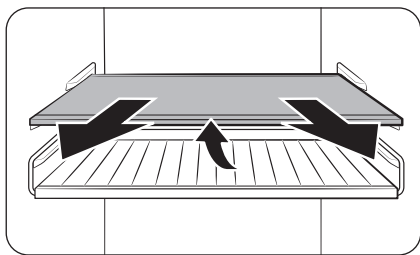

1. Трохи витягніть полицю (або полицю-решітку). Потім, піднімаючи задню частину, витягніть її більше.

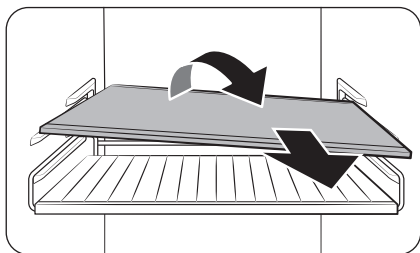

2. Щоб вийняти полицю (або полицю-решітку) повністю, розташуйте її під кутом.

Догляд

Складана полиця (лише у відповідних моделях)

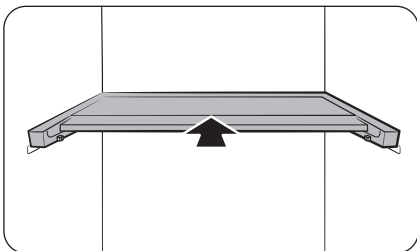

1. Зсуньте передню частину полиці.

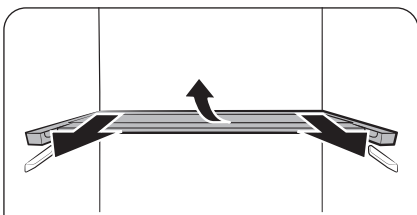

2. Трохи витягніть складану полицю. Потім, піднімаючи задню частину, витягніть її більше.

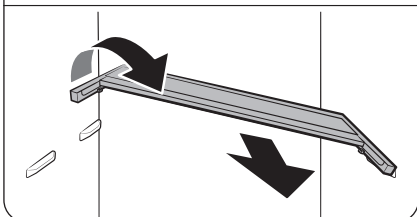

3. Щоб вийняти полицю повністю, розташуйте її під кутом.



⚠ УВАГА

- На ставте продукти або інші предмети перед відділенням для свіжих продуктів+. Дверцята можуть не зачинитися належним чином, а предмети можуть впасти на підлогу.
- Полицю потрібно встановлювати належним чином. Не встановлюйте її догори дном.
- Вставляючи полицю, штовхайте її до упору, щоб вона надійно встала на своє місце.
- Скляні контейнери можуть подрпати поверхню скляних полиць.

Чищення

Всередині та зовні

⚠ ПОПЕРЕДЖЕННЯ

- Не використовуйте для чищення холодильника бензол, розчинник, оцет, рідкий відбілювач, харчову соду, лимонну кислоту, суміш солей або домашні / автомобільні мийні засоби (наприклад Clorox™). Ці речовини можуть пошкодити поверхню холодильника та спричинити пожежу.
- Не розпилюйте воду на холодильник. Це може призвести до ураження електричним струмом.

Регулярно прибирайте сухою тканиною всі сторонні об'єкти (пил, воду) зі штекера та контактів.

1. Від'єднайте кабель живлення.
2. Зовнішні та внутрішні поверхні холодильника витирайте змоченою серветкою з м'якої безворсої тканини або паперовим рушником.
3. Після завершення чищення протріть поверхні насухо за допомогою сухої тканини або паперових рушників.
4. Підключіть кабель живлення до розетки.

Задня панель / кришка компресора (тільки у відповідних моделях)

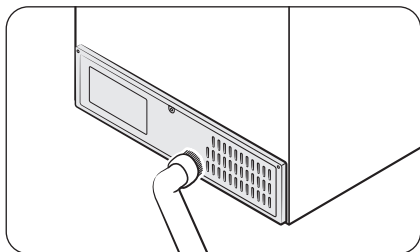

Щоб шнури та відкриті частини на задній панелі залишалися чистими, очищуйте панель раз або двічі на рік за допомогою пилососа.

⚠ УВАГА

Не знімайте кришку задньої панелі. Це може призвести до ураження електричним струмом.

Догляд

Заміна деталей

Світлодіодні лампи

Для заміни ламп у холодильнику зверніться у центр обслуговування Samsung у вашій місцевості.

ПОПЕРЕДЖЕННЯ

- Лампи не підлягають обслуговуванню користувачем. Не намагайтеся самостійно замінити лампу. Це може призвести до ураження електричним струмом.

Дверна панель (лише в сумісних моделях)

Для холодильника BESPOKE можна вибрати будь-яку дверну панель на свій смак. Придбайте дверну панель у роздрібному магазині Samsung, і вповноважений спеціаліст установить її на ваш прилад.

УВАГА

- Самостійне розбирання або збирання дверної панелі може призвести до пошкодження виробу або травмування. Якщо у вас виникли проблеми з дверною панеллю, зверніться до центру обслуговування Samsung.
- Плата за заміну панелі може стягуватися навіть протягом гарантійного терміну.

Парне встановлення (лише для сумісних моделей)

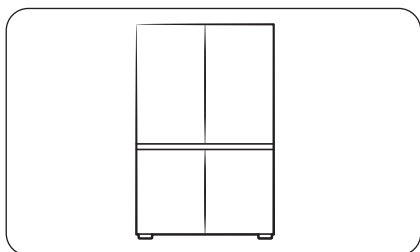

За потреби ви можете встановити цей холодильник поруч з іншим холодильником Samsung. Однак це мають бути моделі BESPOKE. Перш ніж купувати холодильники, переконайтеся, що бажані моделі підходять для парної установки. Ви можете перевірити це в роздрібному магазині або на веб-сайті Samsung.com.

ПРИМІТКА

- Придбайте комплект для парної установки в роздрібному магазині Samsung. Можете попросити вповноваженого спеціаліста виконати парну установку для вас.
- Обов'язково придбайте відповідний комплект для парного встановлення холодильників вашої моделі. Щоб уникнути будь-яких проблем із встановленням холодильників, необхідно використовувати спеціальний комплект для парного встановлення.
 - Модель RB34: RA-C00K4BAA
 - Модель RB38: RA-C00K3BAA
- У випадку встановлення пари холодильників можливе збільшення енергоспоживання.

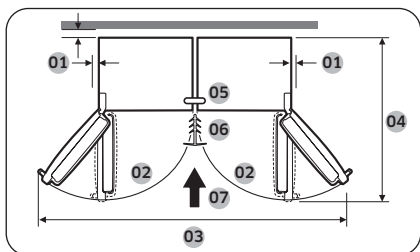

01	Рекомендовано більше 50 мм
02	105°
03	1250 мм
04	1212 мм
05	Верхній кронштейн
06	Накладка
07	Напрямок установлення

Догляд

Потрібні інструменти (не входять у комплект)



Хрестова викрутка



Пласка викрутка

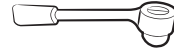

Торцевий ключ на 8 мм (для болтів)

Додаткове приладдя з комплекту для парної установки

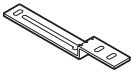

А. Верхній кронштейн (1)



В. Нижній кронштейн (1)

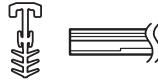

С. Накладка (1)

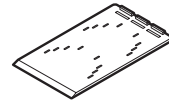

Д. Монтажний шаблон А/С (4)

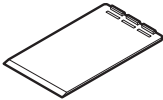

Е. Прокладка для регулювання рівня (4)

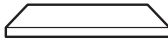

Ф. Поролон LEX T7 (8)

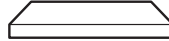

Г. Пінополіетилен Т5 (1)

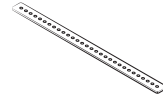

Н. Задній кронштейн (1)



І. Шестигранні гвинти М5 x 16 (4)



К. Гвинти М4 x 18 (2)

ПРИМІТКА

- У дужках вказано кількість додаткового приладдя кожного виду.
- Нижній кронштейн (В) і накладка (С) пропонуються у двох розмірах (7 мм або 15 мм). Замовляючи комплект для парного встановлення, перевіряйте розміри цих елементів.

Покрокові інструкції

ПРИМІТКА

Літери на рисунку та в дужках такі самі, як і в переліку додаткового приладдя.

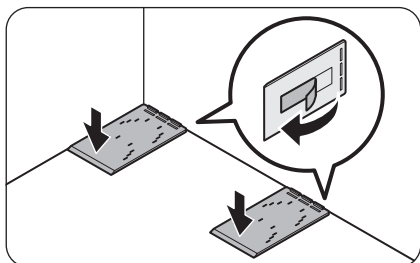
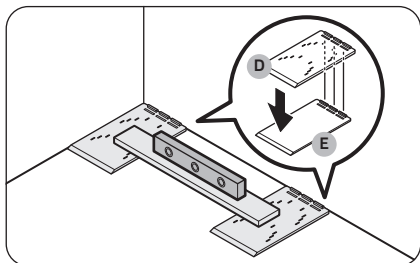
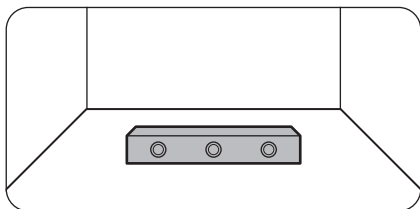

1. Перевірте рівень підлоги.
 - Використовуючи ватерпас, перевірте рівень підлоги в місці, де будуть розміщені два задні коліщата холодильника.
2. Розмістіть **монтажні шаблони A/S (D)** і перевірте рівень.
 - Розмістіть два надані в комплекті **монтажні шаблони A/S (D)** на підлозі в місці, де будуть розміщені два задні коліщата холодильника, і перевірте рівень.
 - Якщо підлога не рівна, помістіть надані **прокладки для регулювання рівня (E)** під **монтажні шаблони A/S (D)** так, щоб холодильник стояв на рівній поверхні.
 - Налаштувавши все для вирівнювання, відклейте двосторонню стрічку внизу кожної деталі та прикріпіть деталі до підлоги в остаточному положенні.

Догляд

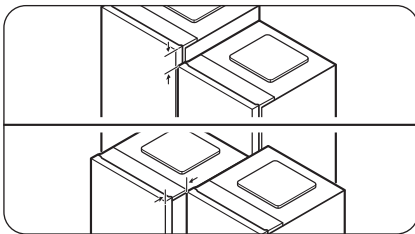
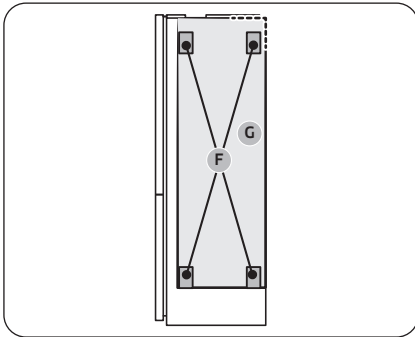
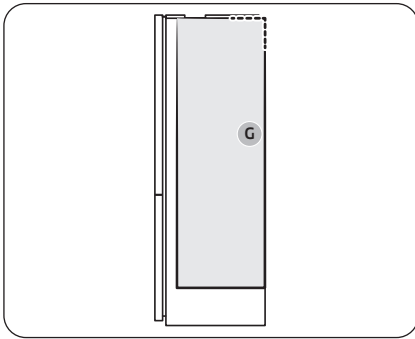

3. Прикріпіть прокладки з піно матеріалу, щоб забезпечити зазор між двома холодильниками.

ПРИМІТКА

Прикріплюйте **пінополіетилен T5 (G)** лише до холодильників моделі BMF із морозильною камерою, розташованою внизу. Це стосується лише парного встановлення холодильників двох різних типів.

A. Парне встановлення холодильників моделі RB38:

- Накладіть **пінополіетилен T5 (G)**.
- Дивіться положення пінополіетилену на рисунку.

B. Парне встановлення холодильників моделі RB34:

- Прикріпіть **пінополіетилен T5 (G)**, а потім чотири прокладки з піно матеріалу T7 LEX (F) зверху на **пінополіетилен T5 (G)**.
- Розташування прокладок із піно матеріалу показано на рисунку.

4. Вирівняйте два холодильники.

- Перевірте вирівнювання верхніх і передніх частин холодильників та за потреби вирівняйте їх повторно.

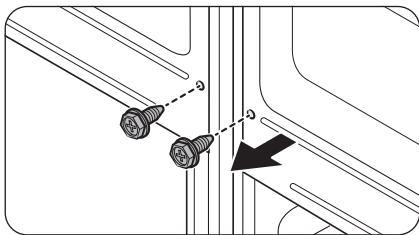
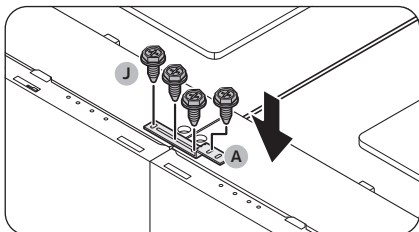
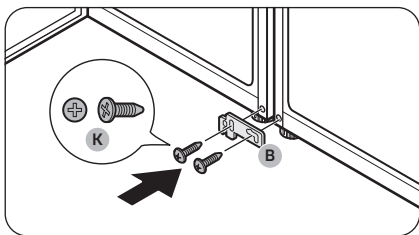
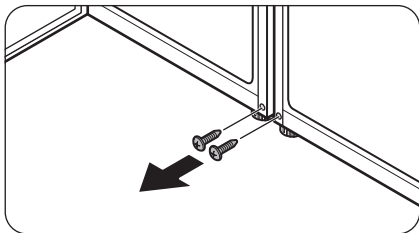

5. Викрутіть гвинти з двох отворів, у які кріпитиметься нижній кронштейн.
 - Відкрийте дверцята холодильників і викрутіть гвинти в місці, де кріпитиметься нижній кронштейн.

6. Закріпіть нижній кронштейн (В).
 - Закріпіть нижній кронштейн (В) за допомогою двох гвинтів М4 х 18 (К) (по одному на кожен холодильник), щоб зафіксувати холодильники знизу.

7. Закріпіть верхній кронштейн (А).
 - Закріпіть верхній кронштейн (А) за допомогою чотирьох шестиграних гвинтів М5 х 16 (J), щоб зафіксувати холодильники вгорі.

 **ПРИМІТКА**

Вирівняйте верхні частини холодильників, перш ніж закріплювати верхній кронштейн.

8. Викрутіть гвинти на задній панелі холодильників.

Догляд

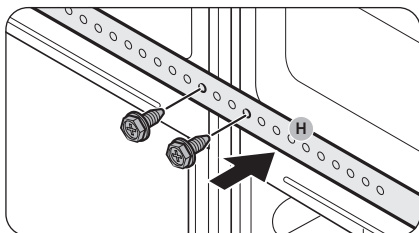

9. Використовуючи гвинти, викручені на кроці 8, закріпіть задній кронштейн (H).

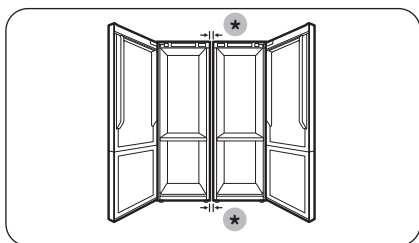

10. Перевірте зазор між холодильниками.
- Після закріплення верхнього й нижнього кронштейнів зазор угорі та внизу між холодильниками має становити 7 або 15 мм.

ПРИМІТКА

Якщо зазор між холодильниками становитиме більше 7 чи 15 мм, проміжок між холодильниками й шафами або стінками ніші буде замалий, що заважатиме відкриванню дверцял.

(*): 15 мм (RB34) / 7 мм (RB38)

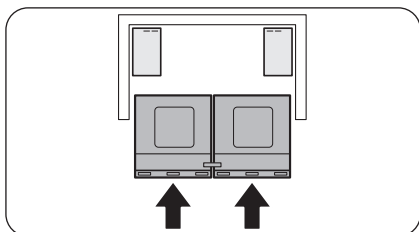

11. Вставте холодильники в нішу або шафу.
- Холодильники, скріплені кронштейнами, потрібно заштовхувати в нішу або шафу вдвох і одночасно.

ПРИМІТКА

Якщо двоє людей не штовхатимуть холодильники рівномірно, задні частини приладів можуть роз'єднатися або зіткнутися з передбаченого для них місця.

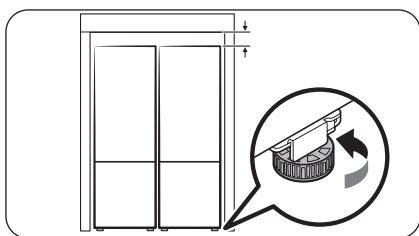

12. Відрегулюйте висоту холодильників.
- Поверніть вирівнювальну ніжку вправо чи вліво, щоб відрегулювати висоту холодильників відповідно до висоти ніші або шафи.

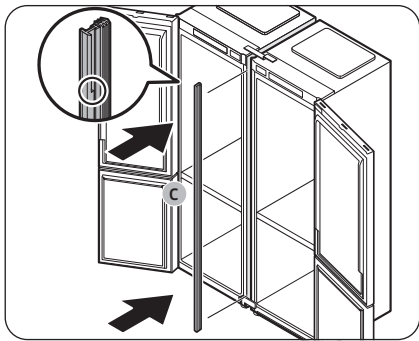

13. Вставте **накладку (С)** між холодильниками.
- Відкрийте дверцята й вставте **накладку (С)** між холодильниками.

 **ПРИМІТКА**

Зверніть увагу на збільшене зображення накладки на рисунку, щоб визначити її верхню частину.

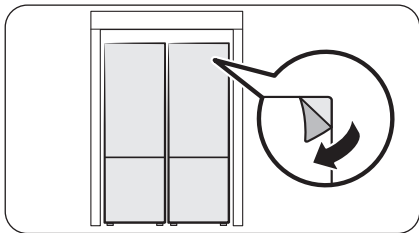

14. Виконайте остаточну перевірку.
- Якщо проблем немає, зніміть із виробу всю захисну плівку.

Усунення несправностей

Перш ніж звертатися за обслуговуванням, виконайте наведені далі перевірки. За будь-які виклики щодо обслуговування, які стосуються звичайних ситуацій (не дефектів), буде стягуватися плата.

Загальні вказівки

Температура

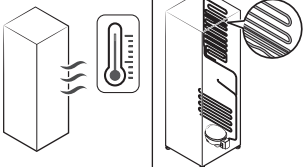
Проблема	Можливі причини	Вирішення
Холодильна/ морозильна камера не працює. Висока температура в холодильній/ морозильній камері.	• Кабель живлення не під'єднаний належним чином.	• Підключіть кабель живлення належним чином.
	• Регулятор температури не встановлено належним чином.	• Зменште температуру.
	• Холодильник розташований поблизу джерела тепла чи під прямим сонячним промінням.	• Упевніться, що холодильник не перебуває під впливом прямого сонячного промінням або джерела тепла.
	• Недостатня відстань між холодильником і задньою чи боковими стінками.	• Упевніться, що з боків і ззаду залишилося принаймні по 5 см вільного простору.
	• Функція Відпустка ввімкнена.	• Вимкніть функцію Відпустка.
Холодильна/ морозильна камера надто сильно холодять.	• Регулятор температури не встановлено належним чином.	• Збільшіть температуру.
	Гаряча внутрішня стінка.	• Холодильник має теплозахисну трубку по внутрішній стінці. 

Запахи

Проблема	Можливі причини	Вирішення
З холодильника чути неприємні запахи.	• Зіпсуті продукти.	• Почистьте холодильник і усуньте зіпсуті продукти.
	• Продукти з різким запахом.	• Продукти з різким запахом слід щільно загортати.

Наморозь

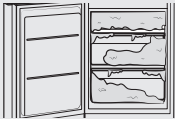
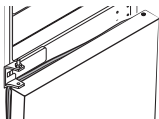
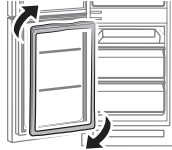
Проблема	Можливі причини	Вирішення
Наморозь навколо вентиляційних отворів.	• Їжа блокує вентиляційні отвори.	• Упевніться, що їжа не блокує вентиляційних отворів холодильника.
Наморозь на внутрішніх стінках.	• Дверцята не зачинені належним чином.	• Упевніться, що їжа не блокує дверцят. Почистьте прокладку дверцят.
У морозильній камері утворилося забагато наморозі. 	• Дверцята не забезпечують належної герметичності, оскільки після перевстановлення дверцят не було перевстановлено ущільнювач дверцят. 	• Зніміть ущільнювач дверцят, а потім прикріпіть його назад, повернувши на 180°. 

Конденсат

Проблема	Можливі причини	Вирішення
На внутрішніх стінках утворюється конденсат.	• Якщо дверцята залишити відчиненими, у холодильнику накопичується волога.	• Усуньте вологу й не відчиняйте дверцята холодильника на тривалий час.
	• Продукти з високим вмістом вологи.	• Продукти слід щільно загортати.

Усунення несправностей

Холодильник видає незвичні звуки?

Перш ніж звертатися за обслуговуванням, перевірте подане нижче. За будь-які виклики щодо обслуговування, коли холодильник видає нормальні робочі звуки, буде стягуватися плата.

Ці звуки нормальні.

- Під час початку чи завершення роботи холодильник може видавати звуки, подібні до звуків системи запалювання машини. Після стабілізації роботи звук стихне.

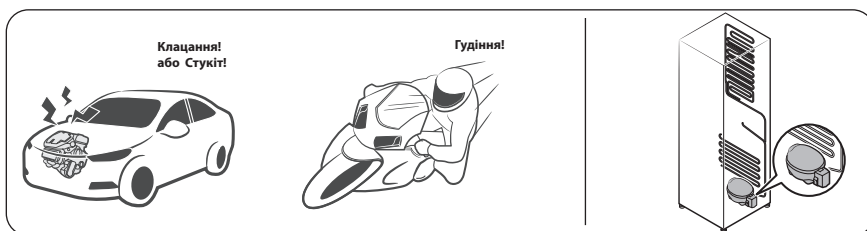

- Ці звуки можуть лунати, коли працює вентилятор. Коли холодильник досягає встановленої температури, звуку вентилятора чути не буде.

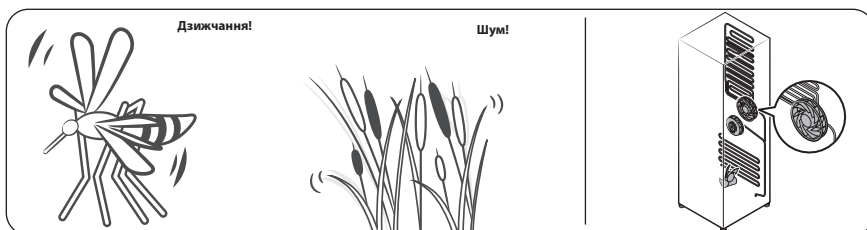

- Під час циклу розмороження вода може скапувати на нагрівач системи розмороження.

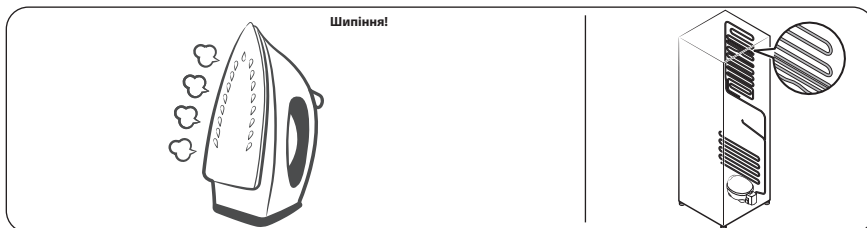

- Під час охолодження чи замороження холодоагент проходить герметичними трубками, видаючи звуки, схожі на булькання.



- Зі збільшенням чи зменшенням температури пластмасові частини скорочуються чи розширюються, видаючи звуки, схожі на потрiскування. Такі звуки лунають під час циклу розмороження чи коли працюють електронні частини.

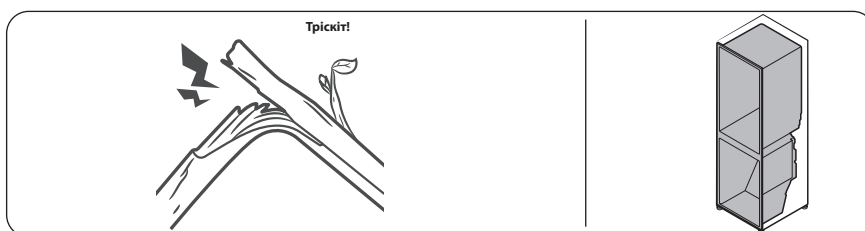

- Для моделей із льодогенератором: коли відкривається кран лінії водопостачання для наповнення льодогенератора, може лунати звук, схожий на дзижчання.
- Через вирівнювання тиску під час відкриття чи закриття дверцят холодильника, може лунати звук, схожий на свист.

Усунення несправностей

SmartThings (лише для сумісних моделей)

Проблема	Можливе вирішення
Не вдається знайти програму SmartThings у магазині програм.	<ul style="list-style-type: none">Сумісна версія програми SmartThings може змінюватися відповідно до політики виробника щодо підтримки операційних систем (ОС). Крім того, дія нової політики оновлення програми SmartThings або підтримуваних нею функцій, що застосовується до поточної версії ОС, може бути призупинена з міркувань безпеки або зручності користування.
Програма SmartThings не працює.	<ul style="list-style-type: none">Програма SmartThings працює тільки з відповідними моделями.Стара програма Samsung Smart Refrigerator не може встановлювати з'єднання з моделями Samsung Smart Home.
Програма SmartThings встановлена, але вона не під'єднується до холодильника.	<ul style="list-style-type: none">Для користування програмою ви маєте ввійти у свій обліковий запис Samsung.Перевірте, чи правильно працює маршрутизатор.Якщо значок Wi-Fi на дисплеї холодильника не горить, це означає, що з'єднання з мережею не встановлено. У такому разі за допомогою програми SmartThings під'єднайте холодильник до своєї домашньої точки доступу й зареєструйте його.
Не вдається ввійти в програму.	<ul style="list-style-type: none">Для користування програмою ви маєте ввійти у свій обліковий запис Samsung.Якщо у вас немає облікового запису Samsung, виконайте вказівки на екрані в програмі, щоб створити його.
Коли я намагаюся зареєструвати холодильник, з'являється повідомлення про помилку.	<ul style="list-style-type: none">Можливо, проблеми зі з'єднанням зумовлені відстанню до точки доступу або електромагнітними перешкодами від іншого обладнання поблизу. Зачекайте трохи та повторіть спробу.
Програму SmartThings під'єднано до холодильника, але вона не працює.	<ul style="list-style-type: none">Вийдіть із програми SmartThings і запустіть її знову або від'єднайте й знову підключіть маршрутизатор.Від'єднайте холодильник від розетки, зачекайте 1 хвилину та ввімкніть його знову.
Значок Wi-Fi блимає. (📶)	<ul style="list-style-type: none">Під'єднайте ваш холодильник до додатку SmartThings перед використанням. Якщо під'єднання буде виконано вірно, то індикатор перестане блимати.<ul style="list-style-type: none">Якщо у вас не вийшло під'єднати, або ви не хочете використовувати додаток, натисніть та утримуйте кнопку > впродовж 10 секунд. Індикатор перестане блимати та на температурному дисплеї з'явиться значок «OFF».

Мікрофіша

Торговельна марка		Samsung	Samsung	Samsung	
Модель		RB38T***F** RB38C7**E**	RB36T***F**	RB34T***F** RB34C6**E**	
Категорія		7 (Холодильник-морозильник з морозильним відділенням, маркований чотирма зірочками (****))			
Клас енергоефективності		A+	A+	A+	
Річний обсяг енергоспоживання (кВт·г/рік)		320	310	300	
Об'єм (л)	Відділення для зберігання свіжих продуктів	273	248	228	
	Відділення для охолодження	-	-	-	
	Відділення для заморожування	Низькотемпературне відділення, марковане чотирма зірочками (****)	112	112	112
		Низькотемпературне відділення, марковане двома зірочками (**)	-	-	-
Маркування найхолоднішого відділення		❄️❄️❄️❄️	❄️❄️❄️❄️	❄️❄️❄️❄️	
Температура відділень (°C)	Холодильне відділення	+1...+7	+1...+7	+1...+7	
	Відділення для охолодження	-	-	-	
	Морозильне відділення	-23...-15			
Відділення, що не обмерзають (No Frost)		Холодильне, Морозильне			
Час автономного живлення без споживання енергії (год.)		18	18	18	
Потужність заморожування (кг/24 год.)		12	12	12	
Кліматичний клас		SN, N, ST, T Даний прилад призначений для використання при температурі навколишнього середовища від 10 °C до 43 °C			
Рівень звукової потужності (дБА)		37	37	37	
Вбудований		-	-	-	
Прилад для зберігання вина		-	-	-	

Мікрофіша

Торговельна марка		Samsung	Samsung	Samsung	
Модель		RB38A6B62** RB38C6**D**	RB38A***F** RB38C6**E**	RB34A6B4F**	
Категорія		7 (Холодильник-морозильник з морозильним відділенням, маркований чотирма зірочками (****))			
Клас енергоефективності		A++	A+	A+	
Річний обсяг енергоспоживання (кВт·г/рік)		245	320	300	
Об'єм (л)	Відділення для зберігання свіжих продуктів	273	273	228	
	Відділення для охолодження	-	-	-	
	Відділення для заморожування	Низькотемпературне відділення, марковане чотирма зірочками (****)	112	112	112
		Низькотемпературне відділення, марковане двома зірочками (**)	-	-	-
Маркування найхолоднішого відділення		***	**	**	
Температура відділень (°C)	Холодильне відділення	+1...+7	+1...+7	+1...+7	
	Відділення для охолодження	-	-	-	
	Морозильне відділення	-23...-15			
Відділення, що не обмерзають (No Frost)		Холодильне, морозильне			
Час автономного живлення без споживання енергії (год.)		18	18	18	
Потужність заморожування (кг/24 год.)		13	12	12	
Кліматичний клас		SN, N, ST, T Даний прилад призначений для використання при температурі навколишнього середовища від 10 °C до 43 °C			
Рівень звукової потужності (дБА)		37	37	37	
Вбудований		-	-	-	
Прилад для зберігання вина		-	-	-	

Open Source Announcement

(RB38**C****, RB38**8****, RB38**9**** models only)

The software included in this product contains open source software. You may obtain the complete corresponding source code for a period of three years after the last shipment of this product by contacting our support team via <http://opensource.samsung.com> (Please use the "Inquiry" menu.)

It is also possible to obtain the complete corresponding source code in a physical medium such as a CD-ROM; a minimal charge will be required.

The following URL http://opensource.samsung.com/opensource/COMMON_TZ6_0/seq/0 leads to the open source license information as related to this product. This offer is valid to anyone in receipt of this information.



Нотатки

Нотатки

ПРИМІТКА

Моделі з радіопередавачем або радіомовним приймачем

- Самсунг Електронікс Ко., Лтд. Заявляє, що це обладнання відповідає вимогам «Технічного регламенту радіообладнання», затвердженого постановою Кабінету Міністрів України від 24.05.2017 №355.
- Повний текст декларації відповідності доступний за такою адресою: <http://www.samsung.com> перейдіть на сторінку Підтримка>Пошук за кодом моделі.

Для моделей з радіопередавачами застосовується така інформація

- Це обладнання може використовуватись на території України.
 - Максимальна потужність передавача з підтримкою Bluetooth: 20dBm на частоті 2402 MHz - 2480 MHz
 - Максимальна потужність передавача з Wi-Fi: 20dBm на частоті 2412 MHz - 2472 MHz

Виробник: «Самсунг Електронікс Ко., Лтд.»

129, Самсунг-Ро, Енгтонг-Гу, Сувон, Кьонгі-до, 16677 Республіка Корея

Імпортер в Україні: ТОВ «Самсунг Електронікс Україна Компані»,

01032, м. Київ, вул. Льва Толстого, 57 приймає претензії від споживача, а також забезпечує виконання гарантійних зобов'язань виробника і організацію технічного обслуговування виробу

Зв'яжіться з SAMSUNG по всьому світу

Якщо у вас є пропозиції або питання по продуктах Samsung, зв'яжіться з інформаційним центром Samsung.

Країна	Контактний центр	Веб-сайт
UKRAINE	0-800-502-000	www.samsung.com/ua/support
MOLDOVA	+373-22-667-400	www.samsung.com/ua/support/moldova



DA68-04111T-11

Frigider

Manualul de utilizare

RB3*T*/RL3*T*/RB3*A*/RL3*A*/RB3*B*/RL3*B*/RB3*C*/RL3*C*

SEUC

Aparat fără suport

SAMSUNG

Cuprins

Informații privind siguranța	3
Ce trebuie să știți despre instrucțiunile de siguranță	3
Simboluri și precauții importante privind siguranța:	6
Instrucțiuni importante de siguranță	7
Semne de avertizare foarte importante pentru transport și amplasare	10
Avertismente esențiale privind instalarea	11
Atenționări privind instalarea	15
Avertismente esențiale privind utilizarea	16
Atenționări privind utilizarea	21
Atenționări privind curățarea	24
Avertismente esențiale privind casarea	26
Sfaturi suplimentare pentru utilizarea corectă	27
Instrucțiuni despre DEEE	28
Instalarea	29
Prezentarea pe scurt a frigiderului	29
Instalarea pas cu pas	30
Operații	36
Panou principal (numai la modelele aplicabile)	36
SmartThings (numai la modelele aplicabile)	42
Caracteristici speciale	45
Întreținerea	49
Inversarea poziției mânerului ușii (pentru modelele cu mânere cu bare)	49
Inversarea ușii (numai la anumite modele)	50
Manipularea și întreținerea	64
Curățarea	66
Înlocuirea	67
Instalarea în pereche (numai la modelele aplicabile)	68
Depanarea	75
Instrucțiuni generale	75
Auziți sunete anormale dinspre frigider?	77
SmartThings (numai la modelele aplicabile)	79
Open Source Announcement	82

Informații privind siguranța

Înainte de a utiliza noul dvs. frigider Samsung, vă rugăm să citiți acest manual în detaliu, pentru a vă asigura că știți să utilizați în siguranță și cu eficiență caracteristicile și funcțiile pe care le oferă noul dvs. aparat.

Ce trebuie să știți despre instrucțiunile de siguranță

- Avertismentele și instrucțiunile de siguranță importante din acest manual nu acoperă toate condițiile și situațiile posibile care pot apărea.
Este responsabilitatea dvs. să dovedeți bun simț, atenție și grijă la instalarea, întreținerea și utilizarea aparatului.
- Întrucât următoarele instrucțiuni de utilizare se referă la diverse modele, caracteristicile frigiderului dvs. pot diferi ușor de cele descrise în acest manual și este posibil să nu fie valabile toate semnele de avertizare. Dacă aveți întrebări sau preocupări, contactați cel mai apropiat centru de service sau găsiți asistență și informații online, la adresa www.samsung.com.
- Se utilizează R-600a sau R-134a ca agent frigorific. Verificați eticheta compresorului din partea din spate a aparatului sau eticheta cu caracteristicile tehnice din interiorul frigiderului pentru a afla ce agent frigorific este utilizat pentru frigiderul dvs. Dacă acest produs conține gaz inflamabil (agent frigorific R-600a), contactați autoritatea locală cu privire la casarea în siguranță a acestui produs.
- Pentru a evita crearea de amestec inflamabil de gaz și aer în cazul în care survine o scurgere în circuitul frigorific, dimensiunea încăperii în care poate fi amplasat aparatul depinde de cantitatea de agent frigorific utilizat.

Informații privind siguranța

- Nu porniți niciodată un aparat care prezintă semne de deteriorare. Dacă aveți dubii, consultați-vă cu dealerul dvs. Încăperea trebuie să aibă dimensiunea de 1 m³ pentru fiecare 8 g de agent frigorific R-600a din aparat. Cantitatea de agent frigorific din aparatul dvs. este indicată pe plăcuța de identificare din interiorul aparatului.
- Jeturile de agent frigorific din conducte se pot aprinde sau pot provoca vătămarea ochilor. Când conductele prezintă scurgeri de agent frigorific, evitați folosirea flăcărilor deschise, îndepărtați de produs toate materialele inflamabile și aerisiți imediat încăperea.
 - Nerespectarea acestor instrucțiuni poate provoca incendiu sau explozie.
- Pentru a evita contaminarea alimentelor, vă rugăm să respectați următoarele instrucțiuni:
 - Dacă ușa este deschisă timp îndelungat, se poate produce o creștere semnificativă a temperaturii în compartimentele aparatului.
 - Curățați periodic suprafețele care pot intra în contact cu alimentele și sistemele de scurgere accesibile.
 - Curățați rezervoarele de apă, dacă nu au fost utilizate timp de 48 de ore; lăsați să curgă apa din sistemul conectat la sursa de apă, dacă nu a fost folosit 5 zile.
 - Depozitați carnea crudă și peștele în recipiente potrivite în frigider, astfel încât să nu intre în contact sau să se scurgă pe alte alimente.

-
- Compartimentele cu două stele pentru alimente înghețate sunt potrivite pentru depozitarea alimentelor pre-înghețate, depozitarea sau producerea de înghețată și producerea de cuburi de gheață.
 - Compartimentele cu una, două sau trei stele nu sunt potrivite pentru înghețarea alimentelor proaspete.
 - Dacă frigiderul este ținut gol timp îndelungat, opriți-l, dezghețați-l, curățați-l, uscați-l și lăsați ușa deschisă pentru a preveni formarea mucegaiului în interiorul aparatului.



Informații privind siguranța

Simboluri și precauții importante privind siguranța:

Vă rugăm să respectați toate instrucțiunile de siguranță din acest manual. În acest manual sunt folosite următoarele simboluri de siguranță.

AVERTIZARE

Pericole sau acțiuni nesigure care pot conduce la **leziuni corporale grave, deteriorarea bunurilor și/sau deces.**

ATENȚIE

Pericole sau acțiuni nesigure care pot conduce la **leziuni corporale grave și/sau la deteriorarea bunurilor.**

NOTĂ

Informații utile care ajută utilizatorii să înțeleagă sau să utilizeze frigiderul.

Aceste semne de avertizare sunt prezente pentru a preveni vătămarea dvs. și a altor persoane.

Vă rugăm să le respectați cu atenție.

După ce citiți această secțiune, păstrați-o într-un loc sigur, pentru consultare ulterioară.



Instrucțiuni importante de siguranță



AVERTIZARE: risc de incendiu/materiale inflamabile

AVERTIZARE

- La poziționarea aparatului, asigurați-vă că cablul de alimentare nu este prins sau deteriorat.
- Nu amplasați prelungitoare de priză multiple sau surse de alimentare portabile în spatele aparatului.
- Umpleți numai cu apă potabilă.
- Conectați numai la alimentarea cu apă potabilă.
- Mențineți libere deschiderile de aerisire din carcasa aparatului sau din structura integrată.
- Nu utilizați dispozitive mecanice sau orice alte mijloace pentru a accelera procesul de decongelare, în afara celor recomandate de producător.
- Nu deteriorați circuitul frigorific.
- Nu utilizați aparate electrice în interiorul compartimentelor de depozitare a alimentelor, decât dacă acestea sunt de tipul recomandat de producător.
- Acest aparat nu este destinat utilizării de către persoane (inclusiv copii) cu abilități fizice, senzoriale sau mentale reduse ori lipsite de experiență și de cunoștințe, decât dacă sunt supravegheate sau instruite în privința utilizării aparatului de o persoană responsabilă pentru siguranța lor.



Informații privind siguranța

- Acest aparat poate fi utilizat de copii începând cu vârsta de 8 ani și de persoane cu abilități fizice, senzoriale sau mentale reduse ori lipsite de experiență și de cunoștințe, dacă li se oferă supervizare sau instrucțiuni pentru utilizarea în siguranță a aparatului și dacă înțeleg riscurile implicate. Copiii nu au voie să se joace cu aparatul. Curățarea și întreținerea nu trebuie efectuate de copii fără supervizare. Copiii cu vârste cuprinse între 3 și 8 ani pot încărca și descărca frigiderele.
- În cazul în care cablul de alimentare este deteriorat, trebuie înlocuit de către producător, reprezentantul de service al acestuia sau persoane cu calificare similară, pentru a evita eventualele pericole.
- Priza trebuie să fie rapid accesibilă pentru ca aparatul să poată fi deconectat cu ușurință de la sursa de alimentare în caz de urgență.
 - Trebuie să fie în afara zonei din spatele aparatului.
- Nu depozitați în acest aparat substanțe explozive, precum spray-uri cu carburant inflamabil.
- Dacă produsul este echipat cu lampă LED, nu dezamblați capacul lămpii și lampa LED pe cont propriu.
 - Contactați un centru de service Samsung.
 - Utilizați doar lămpile LED furnizate de producător sau de agenții săi de service.
- Pentru utilizarea cea mai eficientă a energiei, mențineți toate accesoriile interne, precum coșurile, sertarele, rafturile, în poziția specificată de producător.
- Pentru a obține cea mai bună eficiență energetică a acestui produs, lăsați toate rafturile, sertarele și coșurile în poziția inițială.



Cum se poate reduce consumul de energie

- Instalați aparatul într-o încăpere rece, uscată, cu aerisire adecvată.
- Asigurați-vă că nu este expus la lumina directă a soarelui și nu-l așezați niciodată lângă o sursă directă de încălzire (de exemplu radiator).
 - Pentru eficiență energetică, este recomandat să nu blocați aerisirile sau grilele.
 - Lăsați alimentele calde să se răcească înainte de a le așeza în aparat.
 - Așezați alimentele congelate în frigider pentru a se dezgheța. Astfel puteți utiliza temperaturile joase ale produselor congelate pentru răcirea alimentelor din frigider.
 - Nu țineți mult timp deschisă ușa aparatului când introduceți sau scoateți alimentele.
 - Cu cât este mai mică durata în care ușa este deschisă, cu atât mai puțină gheață se va forma în congelator.
 - Curățați regulat partea posterioară a frigiderului. Praful crește consumul de energie.
 - Nu setați temperatura la o valoare mai mică decât este necesar.
 - Asigurați o evacuare suficientă a aerului la baza și la peretele posterior al frigiderului. Nu acoperiți orificiile de ventilare.
 - La instalare, lăsați un spațiu gol în dreapta, în stânga, în spatele și deasupra congelatorului. Aceasta va contribui la reducerea consumului de energie și va menține facturile de curent scăzute.



Informații privind siguranța

- Vă recomandăm ca distanța să fie:
 - Dreapta, stânga și spate: mai mult de 50 mm
 - Partea de sus: mai mult de 100 mm

Acest aparat este destinat utilizării în gospodărie și în aplicații similare, precum

- zonele de bucătărie ale personalului din magazine, birouri și alte medii profesionale;
- ferme și clienți ai hotelurilor, motelurilor și în alte medii de tip rezidențial;
- medii de cazare și masă;
- aplicații de catering și similare, fără vânzare cu amănuntul.

Semne de avertizare foarte importante pentru transport și amplasare

AVERTIZARE

- La transportul și instalarea aparatului, trebuie să aveți grijă să vă asigurați că nu este deteriorată nicio componentă a circuitului frigorific.
 - Scurgerile de agent frigorific din conducte se pot aprinde sau pot provoca vătămarea ochilor. Dacă este detectată o scurgere, evitați flăcările deschise sau potențialele surse de aprindere și aerisiți timp de câteva minute încăperea în care se află aparatul.



-
- Acest aparat conține o cantitate mică de agent frigorific (R-600a), un gaz natural cu compatibilitate ecologică mare, care este, totuși, și inflamabil. La transportul și instalarea aparatului, trebuie să aveți grijă să vă asigurați că nu este deteriorată nicio componentă a circuitului frigorific.

Avertismente esențiale privind instalarea

AVERTIZARE

- Nu instalați frigiderul într-o locație umedă sau în care poate intra în contact cu apa.
 - Izolația deteriorată a componentelor electrice poate provoca electrocutare sau incendiu.
- Nu amplasați frigiderul în lumina directă a soarelui și nu-l expuneți la căldură provenită de la sobe, aparate de încălzire a încăperilor sau alte aparate.
- Nu conectați mai multe aparate la același prelungitor cu mai multe prize. Frigiderul trebuie conectat întotdeauna la priza sa electrică individuală, care are un voltaj nominal ce corespunde celui de pe plăcuța cu caracteristicile tehnice.
 - Aceasta oferă performanță optimă și previne totodată supraîncărcarea circuitelor cu cabluri electrice din casă, care ar putea duce la pericol de incendiu din cauza cablurilor supraîncălzite.
- Dacă priza de perete este desprinsă, nu introduceți ștecherul.
 - Există risc de electrocutare sau incendiu.



Informații privind siguranța

- Nu utilizați un cablu de alimentare care are crăpături sau deteriorări datorate frecării, pe lungime sau la oricare dintre capete.
- Nu îndoiiți excesiv cablul de alimentare și nu așezați obiecte grele pe el.
- Nu trageți și nu îndoiiți excesiv cablul de alimentare.
- Nu răsuciți sau înnodeați cablul de alimentare.
- Nu agățați cablul de alimentare de un obiect metalic, nu așezați un obiect greu pe cablul de alimentare, nu introduceți cablul de alimentare între obiecte și nu împingeți cablul de alimentare în spațiul din spatele aparatului.
- Când mutați frigiderul, fiți atenți să nu răsuciți sau să nu deteriorați cablul de alimentare.
 - Acest lucru poate provoca electrocutare sau incendiu.
- Nu deconectați niciodată frigiderul trăgând de cablul de alimentare. Apucați întotdeauna ștecherul ferm și trageți-l drept din priză.
 - Deteriorarea cablului poate provoca scurtcircuit, incendiu și/sau electrocutare.
- Nu utilizați aerosoli în apropierea frigiderului.
 - Utilizarea aerosolilor în apropierea frigiderului poate duce la explozie sau incendiu.
- Nu instalați acest aparat lângă o sursă de căldură sau un material inflamabil.
- Nu instalați aparatul într-un loc în care pot exista scurgeri de gaze.
 - Acest lucru poate provoca electrocutare sau incendiu.
- Înainte de utilizare, acest frigider trebuie amplasat și instalat corect, conform instrucțiunilor din acest manual.



- Conectați ștecherul în poziție corectă, cu cablul atârând.
 - În cazul în care conectați ștecherul invers, cablul se poate reteza și provoca incendiu sau electrocutare.
- Asigurați-vă că ștecherul nu este strivit sau deteriorat de partea din spate a frigiderului.
- Nu țineți ambalajul la îndemâna copiilor.
 - Există risc de deces prin sufocare dacă un copil își bagă capul în ambalaje.
- Nu instalați această aparat într-un mediu umed, uleios sau cu praf, într-un loc expus la lumina directă a soarelui și la apă (ploaie).
 - Izolația deteriorată a componentelor electrice poate provoca electrocutare sau incendiu.
- Dacă există praf sau apă în frigider, scoateți ștecherul din priză și contactați centrul de service Samsung Electronics.
 - În caz contrar, există risc de incendiu.
- Nu vă așezați pe aparat și nu plasați obiecte (precum rufe, lumânări aprinse, țigări aprinse, vase, substanțe chimice, obiecte metalice etc.) pe aparat.
 - Acestea pot provoca electrocutare, incendiu, probleme cu produsul sau vătămare corporală.
- Trebuie să îndepărtați toată folia de protecție din plastic înainte de a conecta produsul pentru prima dată la priză.
- Copiii trebuie supervizați pentru a garanta faptul că nu se joacă cu inelele de fixare utilizate pentru reglarea ușii sau cu clemele pentru tubul de apă.
 - Există risc de deces prin sufocare dacă un copil înghite un inel de fixare sau o clemă pentru tubul de apă. Nu lăsați la îndemâna copiilor inelele de fixare și clemele pentru tubul de apă.



Informații privind siguranța

- Frigiderul trebuie împământat în siguranță.
 - Asigurați-vă întotdeauna că ați împământat frigiderul înainte de a încerca să investigați sau să reparați orice componentă a aparatului. Scăpările electrice pot provoca electrocutări grave.
- Nu utilizați niciodată țevi de gaz, cabluri de telefonie sau alte potențiale paratrăsnete ca împământare.
 - Trebuie să împământați frigiderul pentru a preveni scăpările de energie sau electrocutarea provocată de scăpările de curent din frigider.
 - Acestea pot provoca electrocutare, incendiu, explozie sau probleme cu produsul.
- Introduceți ștecherul în priză cu fermitate. Nu utilizați un ștecher deteriorat, un cablu de alimentare deteriorat sau o priză desprinsă.
 - Acest lucru poate provoca electrocutare sau incendiu.
- Siguranța din frigider trebuie schimbată de un tehnician sau de o companie de service calificată.
 - Nerespectarea acestei instrucțiuni poate provoca electrocutare sau vătămare corporală.



Atenționări privind instalarea

ATENȚIE

- Lăsați spațiu suficient în jurul frigiderului și instalați-l pe o suprafață plană.
 - Dacă frigiderul nu stă drept, eficiența răcirii și durabilitatea se pot diminua.
- Permiteți aparatului să rămână neutilizat timp de 2-3 ore înainte de a încărca alimente, după instalare și pornire.
- Vă recomandăm cu tărie să dispuneți instalarea frigiderului de către un tehnician sau o companie de service calificată.
 - Nerespectarea acestei indicații poate provoca electrocutare, incendiu, explozie, probleme cu produsul sau vătămare corporală.



Informații privind siguranța

Avertismente esențiale privind utilizarea

AVERTIZARE

- Nu introduceți ștecherul într-o priză de perete cu mâinile ude.
 - Acest lucru poate provoca electrocutare.
- Nu așezați obiecte pe aparat.
 - Când deschideți sau închideți ușa, obiectele pot cădea și pot provoca vătămare corporală și/sau pagube materiale.
- Nu introduceți mâinile, picioarele sau obiecte metalice (precum bețișoare de mâncat etc.) în partea de jos sau din spate a frigiderului.
 - Acest lucru poate provoca electrocutare sau vătămare corporală.
 - Toate muchiile ascuțite pot provoca vătămare corporală.
- Nu atingeți pereții interiori ai congelatorului sau produsele depozitate în congelator cu mâinile ude.
 - Aceasta poate provoca degerături.
- Nu puneți recipiente umplute cu apă în frigider.
 - Dacă se varsă, există risc de incendiu sau electrocutare.
- Nu țineți în frigider obiecte sau substanțe volatile ori inflamabile (benzen, diluant, gaz propan, alcool, eter, GPL și alte astfel de produse).
 - Acest frigider este destinat doar depozitării alimentelor.
 - Acest lucru poate provoca incendiu sau explozie.



- Copiii trebuie supravegheați pentru a vă asigura că nu se joacă cu aparatul.
 - Nu apropiați degetele de zonele de „prindere”. Spațiile dintre uși și carcasă sunt în mod necesar mici. Aveți grijă la deschiderea ușilor dacă în zonă se află copii.
- Nu puneți degetele sau nu permiteți degetelor copiilor să ajungă între uși.
 - Țineți degetele departe de spațiile ușii din stânga și din dreapta. Aveți grijă la deschiderea ușilor dacă degetele se află între uși.
- Nu lăsați copiii să se agațe de ușă sau de suporturile de ușă. Poate surveni vătămarea gravă.
- Nu lăsați copiii să intre în frigider. Se pot bloca în interior.
- Nu introduceți mâinile în zona de jos, de sub aparat.
 - Toate muchiile ascuțite pot provoca vătămare corporală.
- Nu depozitați în frigider produse farmaceutice, materiale științifice sau produse sensibile la temperatură.
 - Produsele care necesită controlul strict al temperaturii nu trebuie depozitate în frigider.
- Dacă simțiți miros de produse farmaceutice sau fum, scoateți imediat ștecherul din priză și contactați centrul de service Samsung Electronics.
- Dacă există praf sau apă în frigider, scoateți ștecherul din priză și contactați centrul de service Samsung Electronics.
 - În caz contrar, există risc de incendiu.
- Nu lăsați copiii să se urce pe un sertar.
 - Sertarul se poate rupe, iar ei pot aluneca.
- Nu lăsați deschise ușile frigiderului în timp ce frigiderul este nesupravegheat și nu lăsați copiii să intre în frigider.

Informații privind siguranța

- Nu permiteți sugarilor sau copiilor să intre în sertar.
 - Acest lucru poate provoca decesul prin sufocare din cauza captivității sau vătămare corporală.
- Nu umpleți frigiderul cu alimente în mod excesiv.
 - Când deschideți ușa, obiectele pot cădea și pot provoca vătămare corporală sau pagube materiale.
- Nu pulverizați materiale volatile, precum insecticid, pe suprafața aparatului.
 - Pe lângă faptul că este dăunător pentru oameni, acesta poate provoca și electrocutare, incendiu sau probleme cu produsul.
- Nu puneți niciodată degetele sau alte obiecte în fanta dozatorului de apă, în coloana de gheață și în recipientul dispozitivului de produs gheață.
 - Acest lucru poate provoca vătămare corporală sau pagube materiale.
- Nu utilizați și nu așezați lângă sau în frigider substanțe sensibile la temperatură, precum spray-uri inflamabile, obiecte inflamabile, gheață carbonică, medicamente sau substanțe chimice.
- Nu utilizați un uscător de păr pentru a usca interiorul frigiderului. Nu așezați o lumânare aprinsă în frigider pentru eliminarea mirosurilor neplăcute.
 - Acest lucru poate provoca electrocutare sau incendiu.
- Umpleți rezervorul de apă, tăvița de gheață și formele pentru gheață numai cu apă potabilă (apă minerală sau apă purificată).
 - Nu umpleți rezervorul de apă cu ceai, suc sau energizant, este posibil să deteriorați frigiderul.

- Nu vă așezați pe aparat și nu plasați obiecte (precum rufe, lumânări aprinse, țigări aprinse, vase, substanțe chimice, obiecte metalice etc.) pe aparat. Acestea pot provoca electrocutare, incendiu, probleme cu produsul sau vătămare corporală. Nu puneți recipiente umplute cu apă în aparat.
 - Dacă se varsă, există risc de incendiu sau electrocutare.
- Nu priviți niciodată direct în lampa LED UV un timp îndelungat.
 - Aceasta poate conduce la vătămarea ochilor din cauza razelor ultraviolete.
- Nu introduceți raftul cu fața în jos. Este posibil ca opritorul raftului să nu funcționeze.
 - Aceasta poate conduce la vătămare corporală din cauza căderii raftului de sticlă.
- Nu apropiați degetele de zonele de „prindere”. Spațiile dintre uși și carcasă sunt în mod necesar mici. Aveți grijă la deschiderea ușilor dacă în zonă se află copii.
- Dacă este detectată o scurgere de gaz, evitați flăcările deschise sau potențialele surse de aprindere și aerisiți timp de câteva minute încăperea în care se află aparatul.
 - Nu atingeți aparatul sau cablul de alimentare.
 - Nu utilizați un ventilator.
 - O scânteie poate provoca explozie sau incendiu.
- Sticlele trebuie depozitate foarte apropiate una de alta, astfel încât să nu cadă.
- Acest produs este destinat doar depozitării alimentelor dintr-un mediu casnic.

- Nu puneți niciodată degetele sau alte obiecte în fanta dozatorului de apă, în coloana de gheață și în recipientul dispozitivului de produs gheață.
 - Acest lucru poate provoca vătămare corporală sau pagube materiale.
- Nu încercați să reparați, demontați sau modificați frigiderul pe cont propriu.
- Nu utilizați nicio siguranță (precum liță din cupru, oțel etc.) în afară de o siguranță standard.
- Dacă frigiderul dvs. trebuie reparat sau reinstalat, contactați cel mai apropiat centru de service.
 - Nerespectarea acestei instrucțiuni poate provoca electrocutare, incendiu, probleme cu produsul sau vătămare.
- Dacă frigiderul emite miros de ars sau fum, scoateți frigiderul din priză imediat și contactați centrul dvs. de service Samsung Electronics.
 - Nerespectarea acestei instrucțiuni poate genera pericole de electrocutare sau incendiu.
- Scoateți ștecherul din priză înainte de a schimba lămpile din interiorul frigiderului.
 - În caz contrar există risc de electrocutare.
- Dacă întâmpinați dificultăți la schimbarea unui bec fără LED, contactați un centru de service Samsung.
- Introduceți ștecherul în priză cu fermitate.
- Nu utilizați un ștecher deteriorat, un cablu de alimentare deteriorat sau o priză desprinsă.
 - Acest lucru poate provoca electrocutare sau incendiu.

Atenționări privind utilizarea

ATENȚIE

- Nu recongelați alimentele dezghețate.
 - Alimentele congelate și dezghețate vor dezvolta bacterii dăunătoare mai accelerat decât alimentele proaspete.
 - A doua dezghețare va descompune și mai multe celule, eliminând umiditatea și modificând integritatea produsului.
- Nu dezghețați carnea la temperatura camerei.
 - Siguranța depinde de manipularea corectă a produsului brut.
- Nu puneți sticle sau băuturi carbogazoase în congelator.
 - Containerul poate îngheța și se poate sparge, conducând la vătămare corporală.
- Utilizați doar dispozitivul de produs gheață furnizat cu frigiderul.
- Dacă urmează să fiți plecat de acasă pentru o perioadă lungă de timp (de exemplu, în concediu) și nu veți folosi dozatorul de apă sau de gheață, închideți ventilul de apă.
 - În caz contrar, se pot produce scurgeri de apă.
- Dacă nu veți folosi frigiderul pentru o perioadă de timp foarte lungă (3 săptămâni sau mai mult), goliți frigiderul, inclusiv recipientul de gheață, deconectați-l de la priză, închideți ventilul de apă, ștergeți excesul de umiditate de pe pereții interiori și lăsați ușile deschise pentru a împiedica formarea mirosurilor și a mucegaiului.



Informații privind siguranța

- Pentru a obține performanță optimă de la produs:
 - Nu așezați alimente prea aproape de fantele din partea din spate a frigiderului, deoarece acestea pot împiedica libera circulație a aerului în compartimentul frigiderului.
 - Acoperiți alimentele corespunzător sau așezați-le în containere ermetice înainte de a le pune în frigider.
 - Respectați duratele maxime de depozitare și datele de expirare ale bunurilor congelate.
 - Nu este nevoie să deconectați frigiderul de la priză dacă veți fi plecat pentru mai puțin de trei săptămâni. Totuși, dacă veți fi plecat pentru mai mult de trei săptămâni, scoateți toate alimentele și gheața din recipientul cu gheață, deconectați frigiderul de la priză, închideți ventilul de apă, ștergeți excesul de umiditate de pe pereții interiori și lăsați ușile deschise pentru a împiedica formarea mirosurilor și a mucegaiului.
- Garanția de service și modificarea.
 - Nicio schimbare sau modificare efectuată de un terț asupra acestui aparat complet nu este acoperită de service-ul în garanție Samsung, iar compania Samsung nu este responsabilă pentru problemele de siguranță care rezultă din modificările terților.
- Nu blocați fantele de aerisire din interiorul frigiderului.
 - Dacă fantele de aerisire sunt blocate, în special cu o pungă de plastic, frigiderul se poate suprarăci. Dacă o perioadă de răcire durează prea mult, filtrul de apă se poate strica și provoca scurgeri de apă.
- Utilizați doar dispozitivele de produs gheață furnizate cu frigiderul.



- Ștergeți umezeala în exces de pe suprafețele interioare și lăsați ușile deschise.
 - În caz contrar pot apărea mirosuri și mucegai.
- Dacă frigiderul este deconectat de la sursa de alimentare, trebuie să așteptați cel puțin cinci minute înainte de a-l reconecta.
- Dacă frigiderul a fost udat cu apă, scoateți ștecherul și contactați centrul de service Samsung Electronics.
- Nu loviți și nu aplicați forță excesivă asupra suprafețelor din sticlă.
 - Sticla spartă poate provoca vătămare corporală și/sau pagube materiale.
- Umpleți rezervorul de apă și tăvile de cuburi de gheață doar cu apă potabilă (apă de la robinet, apă minerală sau apă purificată).
 - Nu umpleți rezervorul cu ceai sau energizante. Acest lucru poate deteriora frigiderul.
- Fiți atenți să nu vă prindeți degetele.
- Dacă frigiderul este inundat, asigurați-vă că veți contacta cel mai apropiat centru de service.
 - Există risc de electrocutare sau incendiu.
- Nu păstrați uleiul vegetal în suporturile de pe ușa frigiderului. Uleiul se poate solidifica, alterându-și gustul și devenind greu de utilizat. În plus, pot apărea scurgeri din recipientul deschis și uleiul scurs poate duce la crăparea suportului de ușă. După ce deschideți un recipient cu ulei, cel mai bine este să-l păstrați într-un loc răcoros și cu umbră, cum ar fi un dulap sau o cămară.
 - Exemple de ulei vegetal: ulei de măsline, ulei de porumb, ulei de sâmburi de struguri etc.

Informații privind siguranța

Atenționări privind curățarea

ATENȚIE

- Nu pulverizați apă direct în interiorul sau exteriorul frigiderului.
 - Există risc de incendiu sau electrocutare.
- Nu utilizați un uscător de păr pentru a usca interiorul frigiderului.
- Nu așezați o lumânare aprinsă în frigider pentru eliminarea mirosurilor neplăcute.
 - Acest lucru poate provoca electrocutare sau incendiu.
- Nu pulverizați produse de curățare direct pe afișaj.
 - Literele tipărite de pe afișaj se pot desprinde.
- Dacă în aparat a pătruns orice substanță străină, cum ar fi apa, scoateți ștecherul și contactați cel mai apropiat centru de service.
 - Nerespectarea acestei instrucțiuni poate genera electrocutare sau incendiu.
- Utilizați o cârpă uscată și curată pentru a îndepărta corpurile străine sau praful de pe pinii ștecherului. Nu utilizați o cârpă udă sau umedă când curățați ștecherul.
 - În caz contrar, există risc de incendiu sau de electrocutare.
- Nu curățați aparatul stropindu-l direct cu apă.
- Nu utilizați benzen, diluanți, Clorox sau cloruri pentru curățare.
 - Acestea pot deteriora suprafețele aparatului și pot provoca un incendiu.

- Nu așezați niciodată degetele sau alte obiecte în orificiul dozatorului.
 - Acest lucru poate provoca vătămare corporală sau pagube materiale.
- Înainte de a curăța aparatul sau de a efectua operații de întreținere, deconectați-l de la priză.
 - Nerespectarea acestei instrucțiuni poate genera electrocutare sau incendiu.
- Utilizați un burete curat sau o cârpă moale și un detergent blând cu apă caldă pentru a curăța frigiderul.
- Nu utilizați soluții de curățare abrazive sau dure cum ar fi spray-uri pentru geamuri, praf de curățat, lichide inflamabile, acid muriatic, ceară de curățare, detergenți concentrați, înălbitori sau substanțe de curățare ce conțin ulei mineral pe suprafețele exterioare (uși și dulapuri), piesele din plastic, rafturile interioare sau de pe ușă și garnituri.
 - Acestea pot zgâria sau deteriora materialul.
- Nu curățați rafturile sau capacele din sticlă cu apă caldă atunci când sunt reci. Rafturile și capacele din sticlă se pot sparge dacă sunt expuse la modificări bruște de temperatură sau impacturi cum ar fi lovirea sau căderea.

Informații privind siguranța

Avertismente esențiale privind casarea

AVERTIZARE

- Casați ambalajul acestui produs într-o manieră ecologică.
- Asigurați-vă că niciuna dintre conductele din spatele frigiderului nu este deteriorată înainte de casare.
- Se utilizează R-600a sau R-134a ca agent frigorific. Verificați eticheta compresorului din partea din spate a aparatului sau eticheta cu caracteristicile tehnice din interiorul frigiderului pentru a afla ce agent frigorific este utilizat pentru frigiderul dvs. Dacă acest frigider conține gaz inflamabil (agent frigorific R-600a), contactați autoritatea locală cu privire la casarea în siguranță a acestui produs.
- Când casați acest frigider, scoateți ușa/garniturile ușii și clanța astfel încât copiii mici sau animalele să nu se poată bloca în interior. Copiii trebuie supravegheați pentru a vă asigura că nu se joacă cu aparatul. Dacă sunt prinși înăuntru, copiii se pot răni și există pericol de moarte prin sufocare.
 - Dacă sunt prinși înăuntru, copiii se pot răni și există pericol de moarte prin sufocare.
- În izolație este utilizat ciclopentan. Gazele din materialele izolației necesită o procedură specială de casare. Contactați autoritățile locale cu privire la casarea ecologică în siguranță a acestui produs.
- Nu lăsați la îndemâna copiilor ambalajele, deoarece acestea pot fi periculoase pentru copii.
 - Dacă un copil își pune o pungă pe cap, se poate sufoca.

Sfaturi suplimentare pentru utilizarea corectă

- În cazul unei pene de curent, sunați la biroul local al companiei de electricitate și întrebați cât va dura pana.
 - Majoritatea penelor de curent care sunt rezolvate în decurs de o oră sau două nu vor afecta temperaturile frigiderului. Totuși, trebuie să reduceți la minimum numărul de deschideri ale ușilor în timp ce curentul este oprit.
 - Dacă pana de curent durează mai mult de 24 de ore, scoateți și aruncați toate alimentele congelate.
- Este posibil ca frigiderul să nu funcționeze consecvent (conținutul congelat se poate dezgheța sau temperaturile pot deveni prea ridicate în compartimentul de alimente congelate) dacă este amplasat o perioadă lungă de timp într-o locație în care temperaturile ambientale sunt în mod constant sub temperaturile pentru care este proiectat aparatul.
- În cazul anumitor alimente, păstrarea la rece poate avea un efect negativ asupra conservării, din cauza proprietăților acestora.
- Aparatul dvs. nu generează gheață, ceea ce înseamnă că nu este nevoie să dezghețați manual aparatul. Această operație se efectuează automat.
- Creșterea temperaturii în cursul dezghețării respectă cerințele ISO. Dacă doriți să preveniți o creștere nedorită a temperaturii alimentelor congelate în cursul dezghețării aparatului, înveliți alimentele congelate în câteva straturi de ziar.
- Nu recongelați alimentele care s-au dezghețat complet.

Informații privind siguranța

Instrucțiuni despre DEEE



Cum se elimină corect acest produs (Deșeuri de echipamente electrice și electronice)
(Aplicabil în țări cu sisteme de colectare separate)

Acest simbol de pe produs, accesorii și documentație indică faptul că produsul și accesoriile sale electronice (încărcător, căști, cablu USB) nu trebuie eliminate împreună cu alte deșeuri menajere la finalul duratei lor de utilizare. Dat fiind că eliminarea necontrolată a deșeurilor poate dăuna mediului înconjurător sau sănătății umane, vă rugăm să separați aceste articole de alte tipuri de deșeuri și să le reciclați în mod responsabil, promovând astfel reutilizarea durabilă a resurselor materiale.

Utilizatorii casnici trebuie să-l contacteze pe distribuitorul care le-a vândut produsul sau să se intereseze la autoritățile locale unde și cum pot să ducă aceste articole pentru a fi reciclate în mod ecologic.

Utilizatorii comerciali trebuie să-și contacteze furnizorul și să consulte termenii și condițiile din contractul de achiziție. Acest produs și accesoriile sale electronice nu trebuie eliminate împreună cu alte deșeuri comerciale.

Pentru informații despre angajamentele ecologice ale companiei Samsung și despre obligațiile legale privind produsele, de ex., REACH, WEEE, Baterii, vizitați pagina noastră despre dezvoltarea durabilă, disponibilă la www.samsung.com

(Numai pentru produsele vândute în țările europene și în Regatul Unit)

Instalarea

Respectați cu atenție aceste instrucțiuni pentru a garanta o instalare corectă a acestui frigider și a preveni accidente înainte de a-l utiliza.

⚠️ AVERTIZARE

- Utilizați frigiderul exclusiv în scopul care i-a fost destinat, conform descrierii din acest manual.
- Toate operațiile de service trebuie efectuate de un tehnician calificat.
- Casați ambalajul produsului conform reglementărilor locale.
- Pentru a preveni electrocutările, deconectați cablul de alimentare înainte de a efectua reparații sau înlocuiri.

Prezentarea pe scurt a frigiderului

Imaginea efectivă și piesele furnizate ale frigiderului pot diferi, în funcție de model și de țară.

Tipul normal

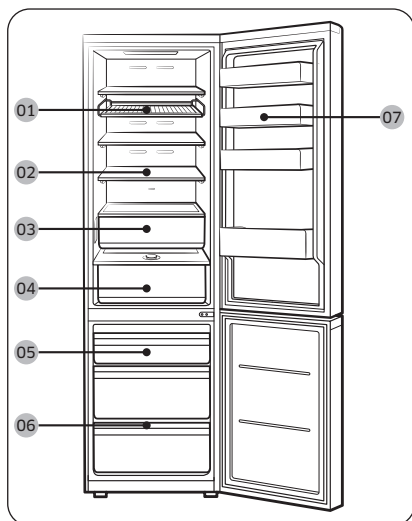

Tipul cu dozator

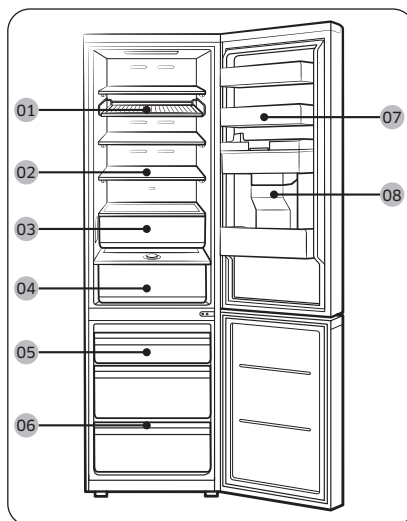

01 Stative și rafturi *

02 Raftul de frigider /
Raftul pliabil *

03 Proșețime optimă+ *

04 Umiditate proaspătă * /
Umiditate proaspătă+ *

05 Cutia congelatorului

06 Raft de congelator *

07 Suport ușă frigider

08 Rezervor de apă **

* numai la modelele aplicabile

** disponibil numai la modelele cu dozator

Instalarea

NOTĂ

- Pentru eficiență energetică optimă, asigurați-vă că toate rafturile, sertarele și coșurile sunt amplasate în poziția lor inițială.
- Pentru a crea mai mult spațiu, puteți scoate toate sertarele și puteți instala „raftul de congelator” (numai la anumite modele) peste sertarul de jos al congelatorului, întrucât acest lucru nu afectează caracteristicile termice și mecanice. Volumul de depozitare declarat al compartimentului pentru alimente congelate este calculat cu aceste sertare scoase.
- Alarma se declanșează dacă ușa congelatorului este deschisă mai lat de 4° mai mult de 2 minute. Închideți ușa congelatorului când auziți alarma. (Numai modelele RB38A*B*A***, RB38A*B*B***, RB38A*B*3***)

Instalarea pas cu pas

PASUL 1 Selectați o locație

Cerințe pentru locație:

- Suprafață plană rezistentă, fără covoare sau pardoseală care pot obstrucționa aerisirea
- Departe de lumina directă a soarelui
- Încăpere adecvată pentru deschiderea și închiderea ușii
- Departe de surse de încălzire
- Încăpere pentru operații de întreținere și service
- Interval de temperatură: între 10 °C și 43 °C

Interval efectiv de temperaturi

Frigiderul este proiectat să funcționeze normal în intervalul de temperaturi specificat de clasa sa nominală.

Clasă	Simbol	Interval de temperatură ambientală (°C)	
		IEC 62552 (ISO 15502)	ISO 8561
Temperată extinsă	SN	de la +10 la +32	de la +10 la +32
Temperată	N	de la +16 la +32	de la +16 la +32
Subtropicală	ST	de la +16 la +38	de la +18 la +38
Tropicală	T	de la +16 la +43	de la +18 la +43

NOTĂ

Performanța răcirii și consumul de energie ale frigiderului pot fi afectate de temperatura ambientală, de frecvența deschiderii ușii și de locația frigiderului. Recomandăm reglarea setărilor de temperatură în mod corespunzător.

Spațiul liber

Consultați imaginile și tabelele următoare pentru a vedea cerințele de spațiu în vederea instalării.

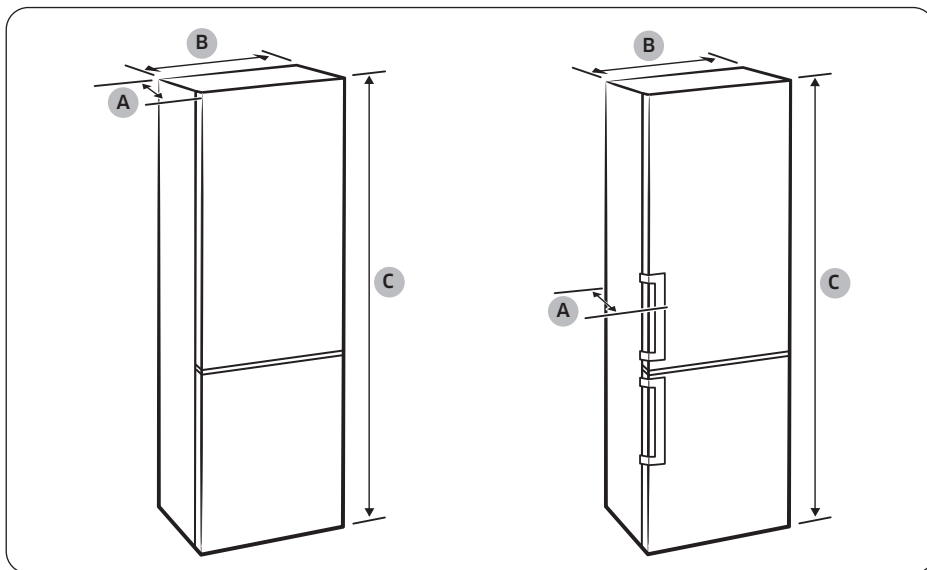

Model	Tip de mâner cu caneluri			Tip de mâner cu bară			Tip Bespoke	
	RB34T* RB3CT* RL34T* RB33B* RB34C* RL34C*	RB36T* RB3DT* RL36T* RB36C* RL36C*	RB38T* RB3ET* RL38T* RB38C* RL38C*	RB34T* RB3CT* RL34T*	RB36T* RB3DT* RL36T*	RB38T* RB3ET* RL38T*	RB34A* RL34A* RB34C* RL34C*	RB38A* RL38A* RB38C* RL38C*
Grosime „A”	658			720			658	
Lățime „B”	595			595			595	
Înălțime totală „C”	1853	1935	2030	1853	1935	2030	1853	2030

(unitate: mm)

Instalarea

Instalarea

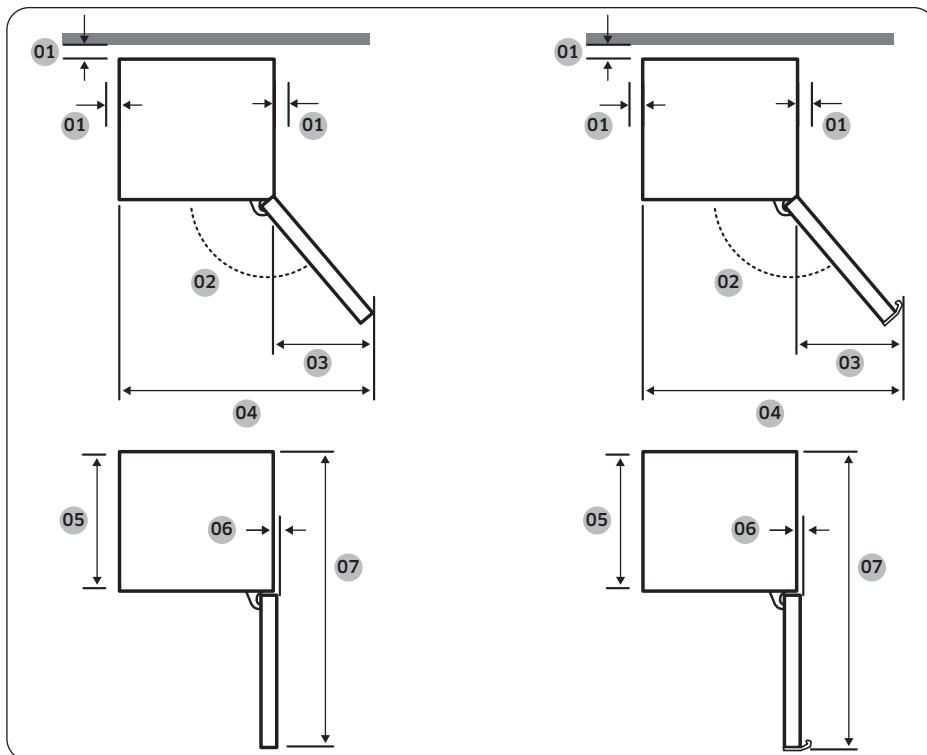

Instalarea

Model	Tip de mâner cu caneluri	Tip de mâner cu bară	Tip Bespoke
01	se recomandă o distanță mai mare de 50 mm	se recomandă o distanță mai mare de 50 mm	se recomandă o distanță mai mare de 50 mm
02	135°	135°	105°
03	404	433	191
04	999	1028	786
05	595	595	595
06	6	6	0
07	1210	1217,5	1207

(unitate: mm)

NOTĂ

Măsurătorile din tabel pot varia în funcție de metoda de măsurare.



PASUL 2 Distanțarea (numai la modelele aplicabile)

NOTĂ

Numărul de distanțiere furnizate variază în funcție de model. Atașați toate distanțierele furnizate.

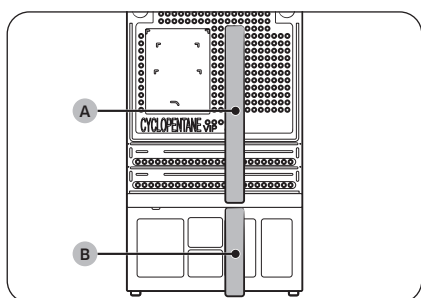
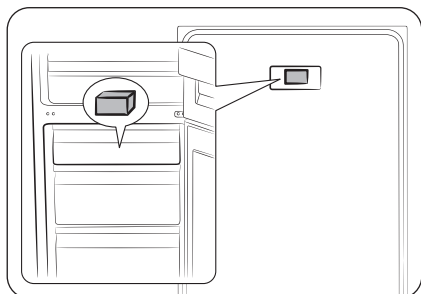

1. Deschideți ușa și găsiți distanțierul furnizat (sistemul de blocare cenușiu).
2. Despachetați distanțierul și fixați-l în partea din spate a frigiderului, după cum este indicat. Acestea ajută la aerisirea peretelui din spate și la economisirea consumului de energie.
3. Atașați distanțierul (A, burete) și distanțierul (B, burete) prevăzute, așa cum se indică în figură, pentru eficiență energetică optimă.

ATENȚIE

- Dacă frigiderul nu este la același nivel cu dulapul, puteți tăia distanțierele pentru a face frigiderul să fie la același nivel cu dulapul, însă nu se poate garanta eficiența energetică optimă.
- Asigurați-vă că distanțierul (distanțierii) atașat(i) intră în contact cu peretele atunci când introduceți frigiderul în locul de instalare.

PASUL 3 Podeaua

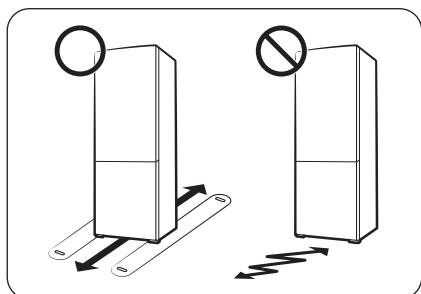

- Suprafața pentru instalarea frigiderului trebuie să susțină un frigider complet încărcat.
- Pentru a proteja podeaua, așezați o bucată mare de carton pe fiecare picior al frigiderului.
- După ce frigiderul este în poziția sa finală, nu-l mutați decât dacă este nevoie pentru protejarea podelei. Dacă trebuie, utilizați o hârtie sau o cârpă groasă, precum un covor vechi, pe traseul de deplasare.



Instalarea

PASUL 4 Reglarea picioarelor de nivelare

⚠ ATENȚIE

- Frigiderul trebuie să fie așezat drept pe o pardoseală plană și solidă. În caz contrar, frigiderul se poate defecta sau poate provoca leziuni corporale.
- Așezarea în plan drept trebuie să se realizeze cu frigiderul gol. Asigurați-vă că nu rămân alimente în frigider.
- Din motive de siguranță, reglați partea din față puțin mai înaltă decât partea din spate.

Frigiderul poate fi nivelat cu ajutorul picioarelor din față, care au un șurub special (nivelator) pentru nivelare. Pentru nivelare folosiți o șurubelniță cu cap plat.

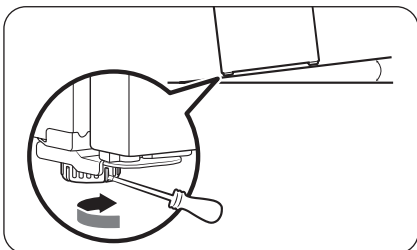

Pentru a regla înălțimea pe partea stângă:

Introduceți o șurubelniță cu cap plat în nivelatorul piciorului din stânga față. Rotiți nivelatorul în sensul acelor de ceasornic pentru ridicare și invers față de sensul acelor de ceasornic pentru coborâre.

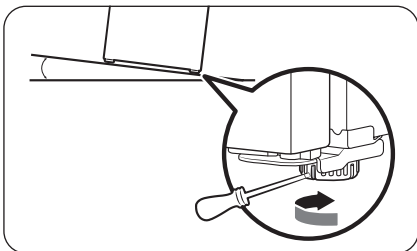

Pentru a regla înălțimea pe partea dreaptă:

Introduceți o șurubelniță cu cap plat în nivelatorul piciorului din dreapta față. Rotiți nivelatorul în sensul acelor de ceasornic pentru ridicare și invers față de sensul acelor de ceasornic pentru coborâre.



PASUL 5 Setările inițiale

După ce finalizați următorii pași, frigiderul dvs. ar trebui să fie complet funcțional.

1. Îndepărtați folia din spumă de polietilenă din colțul fiecărui raft, care este lipită pentru a proteja frigiderul pe parcursul transportului.
2. Conectați cablul de alimentare la priza de perete pentru a porni frigiderul.
3. Deschideți ușa și verificați dacă se aprinde becul interior.
4. Setati temperatura la temperatura cea mai joasă și așteptați circa o oră. Apoi frigiderul va fi ușor răcit, iar motorul va funcționa lin.
5. Așteptați până când frigiderul atinge temperatura setată. Acum frigiderul este gata de utilizare.

NOTĂ

Atunci când pornește frigiderul, se declanșează alarma. Pentru a opri alarma, atingeți < , ○ sau > .

PASUL 6 Alarma de temperatură (numai la anumite modele)

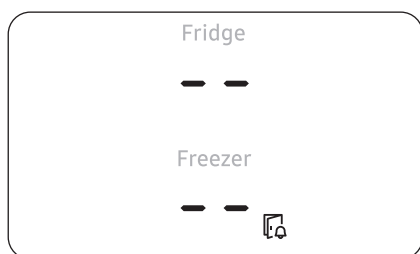

- Dacă temperatura în congelator este prea ridicată din cauza întreruperii alimentării, afișaj luminează intermitent după cum se poate vedea în ilustrație.
 - Dacă apăsați orice buton (< , ○ sau >), „cea mai ridicată temperatură” care a fost atinsă în compartimentul congelatorului și al frigiderului luminează intermitent pe afișaj timp de 5 secunde.
- Această avertizare poate apărea:
 - când aparatul este pornit pentru prima dată după instalare.
 - când temperatura în congelator este prea ridicată din cauza întreruperii alimentării.

PASUL 7 Verificarea finală

La finalizarea instalării, confirmați că:

- Frigiderul este conectat la o priză electrică și este împământat corect.
- Frigiderul este instalat pe o suprafață plană, netedă, cu un spațiu liber rezonabil față de perete sau dulap.
- Frigiderul este nivelat și stă ferm pe podea.
- Ușa se deschide și se închide fără probleme, iar becul interior se aprinde automat când deschideți ușa.



Operații

Panou principal (numai la modelele aplicabile)

Aspectul real al panoului principal poate fi diferit de cel din figură, iar designul panoului principal poate fi modificat fără notificare prealabilă.

Tipul de buton

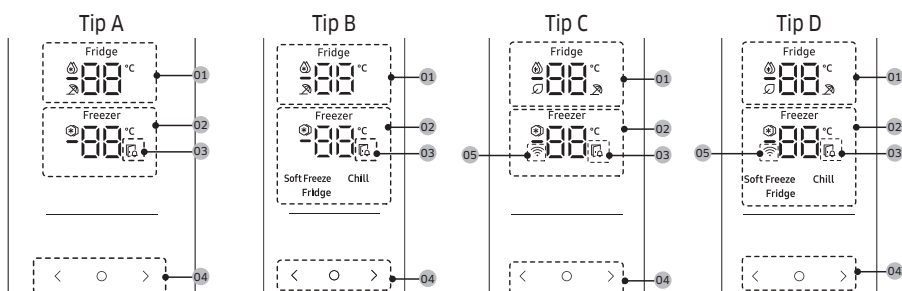



01 Indicatorul frigiderului	<ul style="list-style-type: none"> Afișează temperatura curentă sau dorită a frigiderului. indică faptul că funcția Răcire rapidă este activată. indică faptul că funcția Concediu este activată. Pictograma apare dacă activați AI Energy Mode în aplicația SmartThings. (numai la modelele aplicabile)
02 Indicatorul congelatorului	<ul style="list-style-type: none"> Afișează temperatura curentă sau dorită a congelatorului. indică faptul că funcția Congelare rapidă este activată.
03 Indicatorul de ușa deschisă	<p>Acest indicator clipește și este însoțit de un semnal acustic dacă ușa este lăsată deschisă mai mult de 2 minute.</p>
04 Butoane	<ul style="list-style-type: none"> Când ecranul este oprit, atingeți orice buton pentru a activa afișajul. Utilizați pentru a selecta frigiderul sau congelatorul și sau pentru a selecta temperatura ori funcția dorită pentru compartimentul ales.
05 Indicator pentru conexiune la rețea	<ul style="list-style-type: none"> Această pictogramă indică faptul că frigiderul este conectat la o rețea. Dacă pictograma Wi-Fi clipește, vă recomandăm să vă conectați frigiderul la aplicația SmartThings. Vă puteți controla și monitoriza frigiderul din aplicația SmartThings. Pentru mai multe informații, consultați secțiunea SmartThings (numai la modelele aplicabile).

NOTĂ

- Panoul de control este proiectat să rămână oprit atunci când frigiderul nu este utilizat efectiv. Devine activ și se aprinde doar când deschideți ușa sau atingeți butoanele.
- Dacă ușa este lăsată deschisă timp de 5 minute, lumina interioară va clipi 5 minute, apoi se va stinge. Astfel sunt avertizați utilizatorii cu deficiențe de auz că o ușă este deschisă. Rețineți că această funcție este normală.



Setarea temperaturii sau funcției dorite

1. Atingeți orice buton (<, ○ sau >) pentru a activa afișajul.
 - Este posibil ca acest pas să nu se aplice la unele modele.
2. Apăsați ○ pentru a selecta frigiderul sau congelatorul.
 - Indicatorul compartimentului selectat clipește.
 - Simbolul de grade Celsius (°C) nu clipește.
3. Atingeți < sau > pentru a selecta temperatura sau funcția dorită.
 - Consultați tabelul pentru selecția disponibilă pentru fiecare compartiment.

Fridge (Frigider)	<ul style="list-style-type: none">• Selecție disponibilă:  (Răcire rapidă) ↔ 1 °C ↔ 2 °C ↔ 3 °C ↔ 4 °C ↔ 5 °C ↔ 6 °C ↔ 7 °C ↔  (Concediu)• Caracteristica Răcire rapidă accelerează procesul de răcire la viteză maximă a ventilatorului. Frigiderul funcționează la viteză maximă timp de două ore și jumătate, apoi revine la temperatura anterioară.• Dacă plecați în concediu sau într-o călătorie de afaceri sau dacă nu intenționați să utilizați frigiderul pe o perioadă lungă de timp, utilizați funcția Concediu. Temperatura frigiderului va fi menținută sub 17 °C, dar congelatorul rămâne activ, conform setării anterioare.
-------------------	--

Operații

Freezer
(Congelator)

- Selecție disponibilă:
[Tip A, C]:  (Congelare rapidă) ↔ -23 °C ↔ -22 °C ↔ -21 °C ↔ -20 °C ↔ -19 °C ↔ -18 °C ↔ -17 °C ↔ -16 °C ↔ -15 °C
[Tip B, D]:  (Congelare rapidă) ↔ -23 °C ↔ -22 °C ↔ -21 °C ↔ -20 °C ↔ -19 °C ↔ -18 °C ↔ -17 °C ↔ -16 °C ↔ -15 °C ↔ Soft Freeze (Congelare ușoară) (-5 °C) ↔ Chill (Răcire) (-1 °C) ↔ Fridge (Frigider) (2 °C)
- Caracteristica Congelare rapidă accelerează procesul de înghețare la viteză maximă a ventilatorului. Congelatorul funcționează la viteză maximă timp de 50 de ore, apoi revine la temperatura anterioară. Pentru a congela cantități mari de alimente, activați caracteristica Congelare rapidă timp de cel puțin 20 de ore înainte de a așeza alimentele în congelator.
- **Descrieri ale modurilor congelatorului (doar pentru tipul B, D)**
 - Modul Soft Freeze (Congelare ușoară) (-5 °C): Pentru depozitarea peștelui și a cărnii congelate înainte de dezghețarea corespunzătoare.
 - Chill (Răcire) (-1 °C): Ideal pentru depozitarea cărnii și a fructelor de mare proaspete.
 - Fridge (Frigider) (2 °C): Pentru conservarea fructelor și legumelor.

ATENȚIE (numai pentru Tipul B, D)

- Dacă setați modul pentru Freezer (Congelator) la Soft Freeze (Congelare ușoară), Chill (Răcire), sau Fridge (Frigider), temperatura congelatorului va crește, iar alimentele depozitate pot curge pe măsură ce se dezgheață.
- Nu depozitați carne sau pește un timp îndelungat în modul Soft Freeze (Congelare ușoară) sau Chill (Răcire). Acestea se pot altera deoarece temperatura în aceste moduri nu este corespunzătoare pentru depozitarea cărnii sau a peștelui pe o perioadă îndelungată.

NOTĂ

Când utilizați această funcție, consumul de energie al frigiderului va crește. Nu uitați să o dezactivați atunci când nu aveți nevoie de ea și resetați congelatorul la setarea inițială de temperatură.

4. Așteptați până când indicatorul compartimentului selectat nu mai clipește sau apăsați  pentru a vă confirma selecția.

NOTĂ

Utilizarea funcției Răcire rapidă sau a funcției Congelare rapidă crește consumul de energie.

Activarea sau dezactivarea Wi-Fi (numai la modelele aplicabile)

Pentru a activa sau a dezactiva Wi-Fi, apăsați și mențineți apăsat > timp de 10 secunde. Afișajul prezintă starea Wi-Fi timp de 5 secunde (așa cum se arată în figură).

Wi-Fi pornit

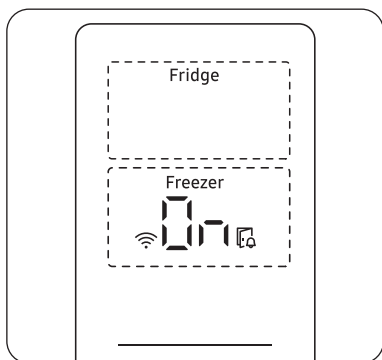

Wi-Fi oprit

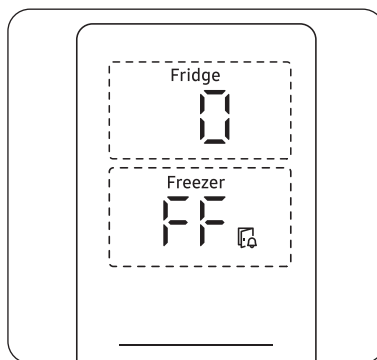

NOTĂ

- Atunci când configurați Wi-Fi pentru a conecta frigiderul la aplicația SmartThings, funcțiile Wi-Fi pornit/oprit se activează.
- Pentru mai multe informații, consultați secțiunea SmartThings (numai la modelele aplicabile).

Operații

Tipul cu disc

Frigider / Congelator

Pentru a asigura performanță optimă, recomandăm setarea temperaturii la „3”.

Utilizați discul de control pentru a selecta temperatura presetată dorită pentru frigider și congelator.

Consultați tabelul de sub disc pentru temperatura presetată a fiecărui nivel.

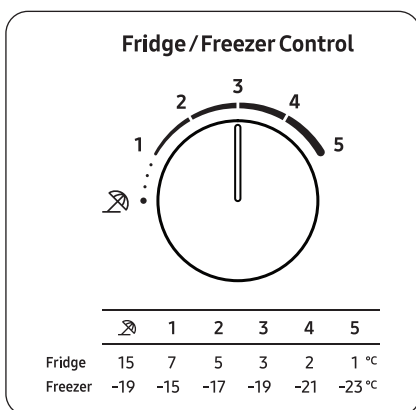

- Pentru a reduce temperatura pentru o răcire puternică, setați controlul de temperatură la nivelul 4-5.
- Pentru a crește temperatura pentru o răcire slabă, setați controlul de temperatură la nivelul 1-2.

⚠ ATENȚIE

- Nu setați controlul de temperatură la nivelul 4-5 iarna. Acest lucru poate provoca probleme de performanță a răcirii.
- Nu setați controlul de temperatură la nivelul 1-2 vara. Acest lucru poate provoca, de asemenea, probleme de performanță a răcirii.

Concediu

Dacă plecați în concediu sau într-o călătorie de afaceri ori nu intenționați să utilizați frigiderul pe o perioadă lungă de timp, utilizați modul Concediu.

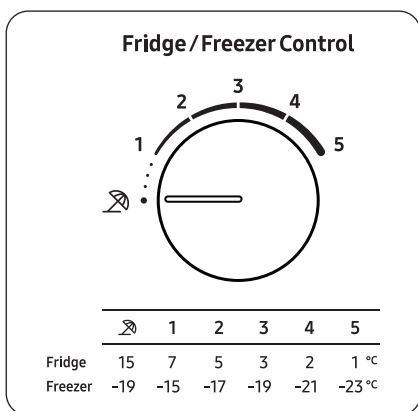

Pentru a activa modul Concediu, rotiți discul Frigider/Congelator la . Temperatura frigiderului va fi controlată sub 15 °C, iar temperatura congelatorului va fi controlată sub -19 °C.

NOTĂ

Se recomandă cu tărie să goliți compartimentul frigiderului și să vă asigurați că ușa este închisă.

Operații

SmartThings (numai la modelele aplicabile)

Instalarea

Vizitați Google Play Store, Galaxy Apps sau Apple App Store și căutați „SmartThings”. Descărcați și instalați aplicația SmartThings oferită de Samsung Electronics pe dispozitivul dvs. inteligent.

NOTĂ

- Versiunea software acceptată a aplicației SmartThings se poate modifica în funcție de politica de asistență pentru sisteme de operare pe care o oferă producătorul. În plus, în ceea ce privește aplicația SmartThings sau funcțiile pe care aplicația le acceptă, noua politică de actualizare a aplicației pe versiunea existentă a sistemului de operare poate fi suspendată din motive de uzabilitate sau de securitate.
- Aplicația SmartThings poate fi supusă, fără notificare prealabilă, unor întreruperi cu scopul de a îmbunătăți uzabilitatea sau performanța. Așa cum versiunea sistemului de operare al telefoanelor mobile se actualizează în fiecare an, și SmartThings este actualizat în permanență în funcție de cel mai recent sistem de operare. Dacă aveți întrebări cu privire la aspectele menționate mai sus, vă rugăm să ne contactați la st.service@samsung.com
- Sistemele de criptare recomandate sunt WPA/TKIP și WPA2/AES. Orice protocol de autentificare Wi-Fi mai nou sau nestandard nu este compatibil.
- Rețelele wireless pot fi afectate de mediul de comunicații wireless din împrejurimi.
- Dacă furnizorul de servicii internet a înregistrat adresa MAC a PC-ului sau a modemului dvs. pentru identificare, este posibil ca frigiderul inteligent Samsung să nu se poată conecta la internet. Dacă se întâmplă acest lucru, contactați furnizorul de servicii internet pentru a primi asistență tehnică.
- Este posibil ca setările firewall ale sistemului dvs. de rețea să împiedice frigiderul inteligent Samsung să se conecteze la internet. Contactați furnizorul de servicii internet pentru a primi asistență tehnică. Dacă simptomul persistă, contactați un centru de service sau un retailer local Samsung.
- Pentru a configura setările punctului de acces (AP) wireless, consultați manualul de utilizare al punctului de acces (routerului).
- Frigiderele inteligente Samsung sunt compatibile atât cu protocoalele Wi-Fi 2.4 GHz cu IEEE 802.11 b/g/n, cât și cu Soft-AP. (se recomandă IEEE 802.11 n.)
- Este posibil ca routerele wireless Wi-Fi neautorizate să nu se poată conecta la frigiderele inteligente Samsung aplicabile.



Contul Samsung

Pentru a folosi aplicația vi se solicită să vă înregistrați contul Samsung. Dacă nu aveți un cont Samsung, urmați instrucțiunile de pe ecranul aplicației pentru a crea un cont Samsung gratuit.

Inițiere

Porniți dispozitivul pe care doriți să îl conectați, deschideți aplicația SmartThings pe telefon și urmați instrucțiunile de mai jos.

Dacă apare un mesaj pop-up care vă informează că s-a găsit un dispozitiv, atingeți **ADD NOW (Adăugare acum)**.

Dacă nu apare un mesaj pop-up, atingeți butonul + și apoi selectați dispozitivul pe care doriți să îl conectați din lista de dispozitive disponibile.

Dacă dispozitivul dvs. nu apare în lista de dispozitive disponibile atingeți **Supported Devices (Dispozitive compatibile)**, selectați tipul de dispozitiv (Refrigerator - frigider) și apoi selectați modelul specific al dispozitivului.

Urmați instrucțiunile din aplicație pentru a vă configura dispozitivul. După ce se încheie configurarea, frigiderul dvs. apare sub formă de „card” pe ecranul **Devices (Dispozitive)**.

Aplicația pentru frigider

Control integrat

Puteți monitoriza și controla frigiderul atât acasă, cât și atunci când sunteți pe drum.

- Atingeți pictograma pentru frigider de pe panoul de bord SmartThings sau atingeți pictograma pentru dispozitive din partea de jos a Dashboard (Panou de bord) și apoi atingeți „cardul” frigiderului pentru a deschide pagina Refrigerator (Frigider).
- Verificați starea de funcționare sau notificările referitoare la frigider și apoi schimbați opțiunile sau setările dacă este necesar.

NOTĂ

Este posibil ca anumite opțiuni sau setări să nu poată fi controlate de la distanță.



Operații

Categorie	Element	Descriere
Monitorizare	Temperatură frigider	Afișează setarea de temperatură curentă a frigiderului.
	Temperatură congelator	Afișează setarea de temperatură curentă a congelatorului.
	Monitorizare energie	Verifică consumul cumulată de energie al frigiderului în ultimele 180 de zile.
Funcții	Răcire rapidă	Puteți activa sau dezactiva funcția Răcire rapidă și puteți verifica setările curente.
	Congelare rapidă	Puteți activa sau dezactiva funcția Congelare rapidă și puteți verifica setările curente.
Alarmer	Temperatură anormal de ridicată	Alarma se declanșează atunci când frigiderul sau congelatorul ajung la temperaturi anormal de mari.
	Deschidere ușă	Această alarmă se declanșează dacă ușa frigiderului sau a congelatorului este deschisă mai mult de 2 minute.
AI Energy Mode (numai la modelele aplicabile)	Puteți activa sau dezactiva AI Energy Mode din meniul Energy din aplicația SmartThings. Puteți verifica starea AI Energy Mode în aplicația SmartThings. La unele modele, apare pictograma  pe panoul principal pentru a indica faptul că AI Energy Mode este în funcțiune. (numai modelele aplicabile) Prin activarea AI Energy Mode se reduce consumul de energie, dar se poate reduce și performanța de răcire.	

Caracteristici speciale

Imaginea efectivă și funcțiile speciale ale frigiderului dvs. pot diferi, în funcție de model și de țară.

Dozatorul de apă (doar la modelele aplicabile)

Cu ajutorul dozatorului de apă puteți doza apă fără a deschide ușa frigiderului. Rezervorul de apă trebuie să fie umplut cu apă potabilă înainte de utilizare.

Pentru a umple rezervorul de apă cu apă potabilă

Deschideți ușa și găsiți rezervorul de apă, care se află în zona raftului ușii.

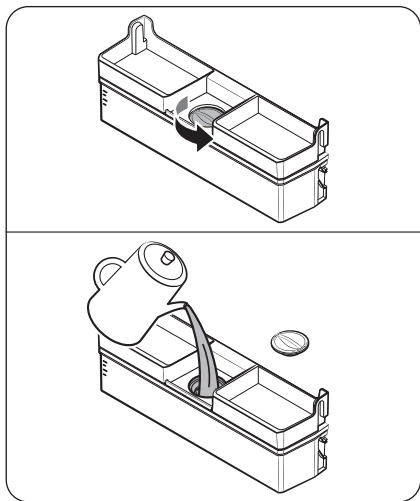
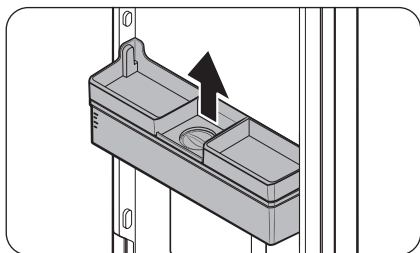

1. Apucați mânerul de pe ambele laturi ale rezervorului de apă și ridicați-l pentru a-l scoate.

2. Umpleți rezervorul de apă cu maximum 3,5 litri de apă potabilă (MAX). Puteți să scoateți fie capacul de sus, fie capacul și să turnați apă.

⚠ ATENȚIE

- Dozatorul de apă este proiectat pentru a doza apă potabilă. Umpleți rezervorul de apă doar cu apă potabilă. Nu-l umpleți cu alte lichide.
- Nu umpleți excesiv rezervorul de apă, întrucât se poate produce revărsarea.

📖 NOTĂ

La prima utilizare, curățați interiorul rezervorului de apă.

Operații

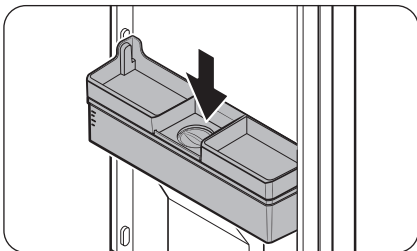

3. Reintroduceți rezervorul de apă și închideți ușa. Asigurați-vă că robinetul de apă al rezervorului de apă este îndreptat spre partea din față.

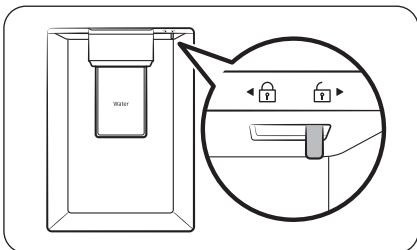

4. Așezați un pahar de apă sub robinetul de apă al dozatorului și împingeți ușor maneta dozatorului pentru a doza apă. Asigurați-vă că dozatorul de apă este deblocat.

⚠ ATENȚIE

- Nu depozitați obiecte pe capacul rezervorului de apă.
- Nu încercați să umpleți rezervorul de apă fără a-l scoate din ușă.
- Asigurați-vă că rezervorul de apă este așezat corect.
- Nu folosiți frigiderul fără rezervorul de apă. Acest lucru poate reduce performanța și eficiența.
- Pentru a preveni vărsarea apei, asigurați-vă că paharul este aliniat cu maneta dozatorului.

📖 NOTĂ

Pentru a crea mai mult spațiu, puteți utiliza rezervorul de apă pentru depozitarea alimentelor. În acest caz, scoateți capacul rezervorului.

Prospețime optimă+ (numai la modelele aplicabile)

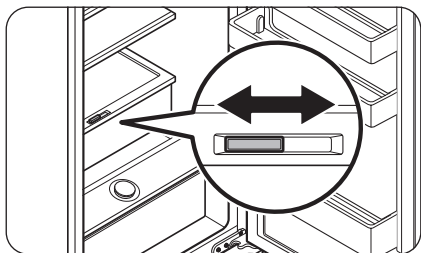

Sertarul Prospețime optimă+ vă permite să împărțiți zona în două zone separate folosind divizorul flexibil.

Depozitați carnea și peștele în partea stângă a Prospețime optimă+ și legumele și fructele în partea dreaptă.

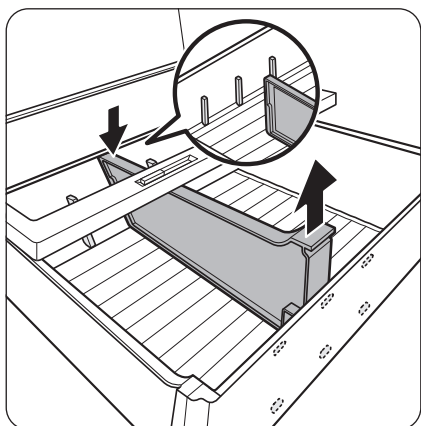

Scoaterea divizorului flexibil

În timp ce apăsați partea din spate, trageți în sus partea din față pentru a o îndepărta.

Umiditate proaspătă+ (numai la modelele aplicabile)

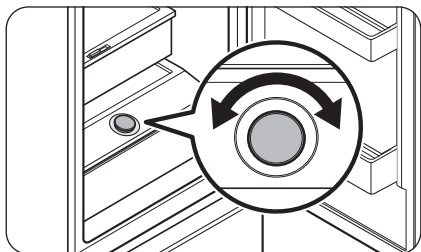

Umiditate proaspătă+ vă permite să ajustați umiditatea. Rotiți selectorul de control spre stânga sau spre dreapta pentru a regla umiditatea după cum doriți.

Operații

Utilizarea raftului congelatorului (numai la modelele aplicabile)

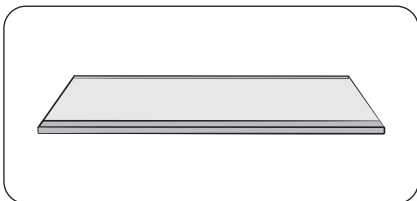

Pentru a crea mai mult spațiu, puteți scoate toate sertarele și puteți instala „raftul de congelator” peste sertarul de jos, întrucât acest lucru nu afectează caracteristicile termice și mecanice.

Volumul de depozitare declarat al compartimentului pentru alimente congelate este calculat cu aceste sertare scoase.

(În cazul modelului Singapore, volumul declarat este calculat numai cu scoaterea sertarelor de sus și mijlociu.)

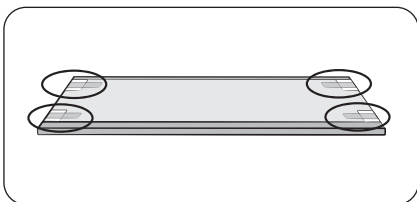

1. Scoateți banda adezivă lipită pe raft.

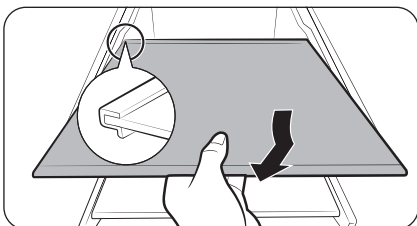

2. Scoateți toate sertarele pentru a asambla raftul.

3. Introduceți raftul. Introduceți mai întâi partea proeminentă a raftului, așa cum se vede în figură.

⚠ ATENȚIE

- Nu introduceți raftul răsturnat sau în sens invers.
- Când nu utilizați raftul congelatorului, păstrați-l în siguranță pentru utilizare ulterioară.

📖 NOTĂ

La depozitarea recipientului de sticlă pe raftul temperat, zgârieturile pot apărea de la frecarea acestuia de raft.

Întreținerea

Inversarea poziției mânerului ușii (pentru modelele cu mânere cu bare)

NOTĂ

Această procedură se aplică atât frigiderelor cât și congelatoarelor.

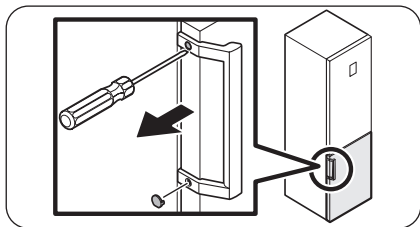

1. Folosiți o șurubelniță cu cap plat pentru a scoate capacele șuruburilor.
 - După detașarea mânerului, atașați capacele șuruburilor înapoi la orificiile șuruburilor.

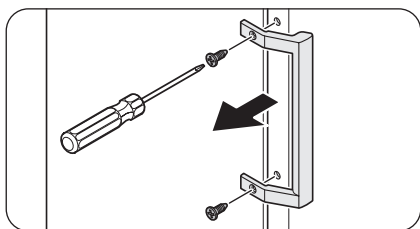

2. Folosiți o șurubelniță Phillips pentru a scoate șuruburile și a detașa mânerul.

NOTĂ

Folosiți aceste șuruburi pentru a fixa mânerul pe partea opusă.

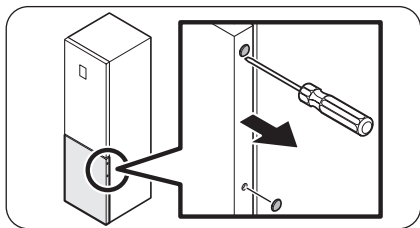

3. În partea opusă a ușii, folosiți o șurubelniță cu cap plat pentru a scoate capacele șuruburilor.

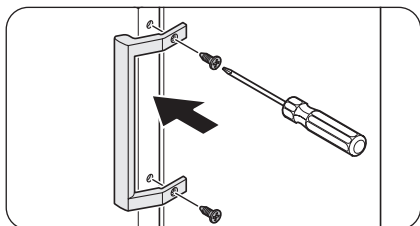

4. Așezați mânerul în partea opusă a ușii și folosiți o șurubelniță Phillips pentru a fixa mânerul cu șuruburile.

Întreținerea

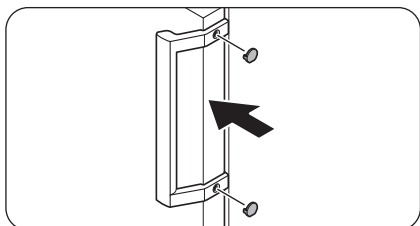

5. Atașați capacele șuruburilor.

Inversarea ușii (numai la anumite modele)

⚠️ AVERTIZARE

- Înclinarea/așezarea frigiderului necesită minimum 2 persoane.
- Deconectați cablul de alimentare înainte de a inversa ușa.

Unelte necesare (nefurnizate)

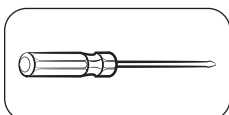

Șurubelniță Phillips

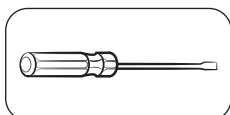

Șurubelniță cu cap plat



Cheie de 11 mm

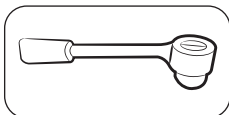

Cheie tubulară de 10 mm

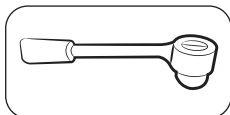

Cheie tubulară de 8 mm



Cheie de 10 mm

Accesorii

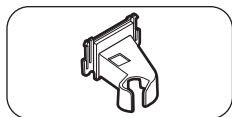

Capacul balamalei stânga sus

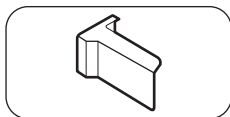

Capacul ușii dreapta sus
(numai la modelele aplicabile)

⚠ ATENȚIE

- Aveți grijă să nu deteriorați și conectorii în timpul acestui proces.
- Pe tot parcursul inversării ușii, țineți piesele mici (șuruburi, capace etc.) ale frigiderului departe de copii sau sugari din motive de siguranță.
- Asigurați-vă că păstrați toate șuruburile și celelalte piese scoase într-un loc sigur în timpul procesului de inversare a ușii.

📖 NOTĂ

- Samsung recomandă ca inversarea deschiderii ușii să fie efectuată numai de către furnizori de servicii aprobați de Samsung. Acest lucru se va face contra cost, pe cheltuiala clientului.
- Înainte de a inversa ușile, puneți un material de protecție (cum ar fi o cutie de carton) pe podea, unde puteți așeza în siguranță piesele scoase, prevenind orice deteriorare pe parcursul întregului proces.

Inversarea ușii

📖 NOTĂ

Pentru modelele cu mânere, inversați mai întâi mânerul. (Pentru informații detaliate, consultați secțiunea „Inversarea poziției mânerului ușii (pentru modelele cu mânere cu bare)”.)

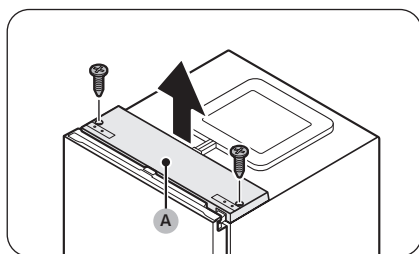

1. Cu ușa frigiderului închisă, utilizați o șurubelniță Phillips pentru a scoate șuruburile ce fixează capacul superior (A).

Întreținerea

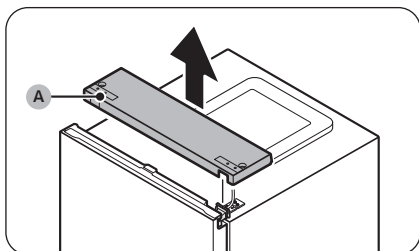

2. Ridicați ușor **capacul superior (A)** și așezați-l pe frigider.

- Aveți grijă când ridicați **capacul superior (A)**. Există un fir conectat dedesubtul acestuia.

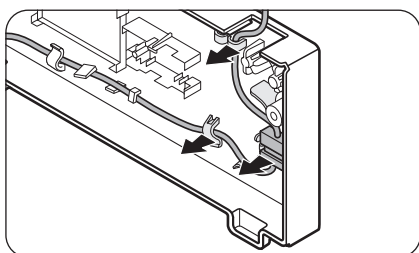

3. Scoateți firul și conectorul cu fir amplasat pe suportul de sub **capacul superior**.

- Este posibil ca acest pas să nu se aplice la unele modele.

⚠ ATENȚIE

Nu trageți conectorii prea mult.

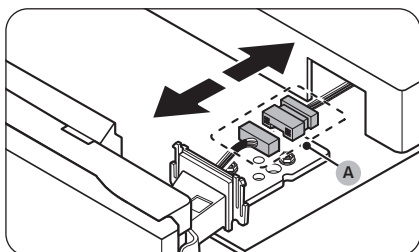

4. Deconectați **conectorul cu fir (A)**.

- Este posibil ca acest pas să nu se aplice la unele modele.

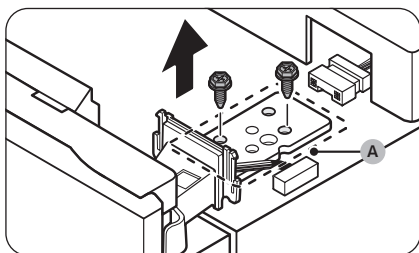

5. Folosiți o cheie tubulară (8 mm) pentru a scoate șuruburile care fixează **balamaa superioară (A)**.

⚠ ATENȚIE

Pentru a împiedica ușa frigiderului să cadă, nu uitați să o țineți bine în timp ce scoateți șuruburile.

📖 NOTĂ

De asemenea, puteți să utilizați o șurubelniță Phillips pentru a scoate șuruburile.

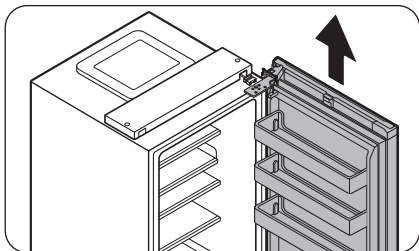

6. Deschideți ușa frigiderului, apoi ridicați ușa pentru a o scoate din balamaua mijlocie. Puneți ușa într-un loc sigur.

⚠ ATENȚIE

Ușa este grea. Pentru a evita daunele sau leziunile, aveți grijă la demontarea ușii.

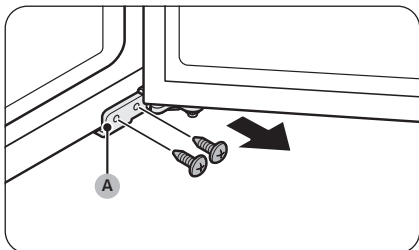

7. Deschideți ușa congelatorului, apoi folosiți o șurubelniță Phillips pentru a scoate șuruburile care fixează **balamaua inferioară (A)**.

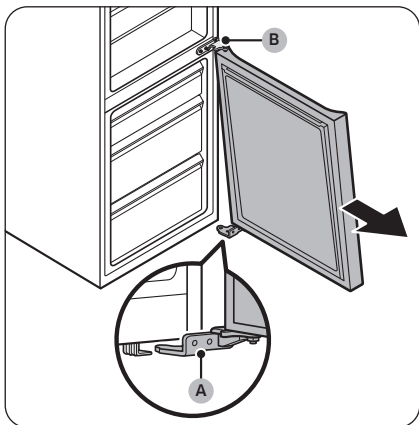

8. Cu ușa congelatorului susținută de **balamaua inferioară (A)**, trageți încet **balamaua inferioară (A)** pentru a o scoate din suportul din partea de jos a frigiderului. După ce **balamaua inferioară (A)** este scoasă din suport, scoateți-o de pe ușa congelatorului, apoi trageți ușa congelatorului în jos pentru a o scoate din **balamaua mijlocie (B)**.

⚠ ATENȚIE

Pentru a preveni căderea ușii congelatorului, asigurați-vă că țineți ușa congelatorului până când este scoasă în siguranță de pe **balamaua mijlocie (B)**.

Întreținerea

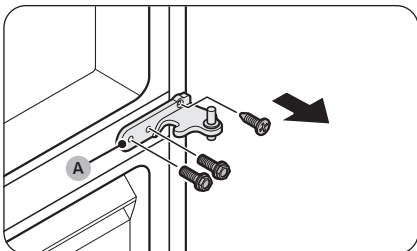

9. Folosiți o șurubelniță Phillips și o cheie tubulară (10 mm) pentru a scoate șuruburile care fixează balamaua mijlocie (A).

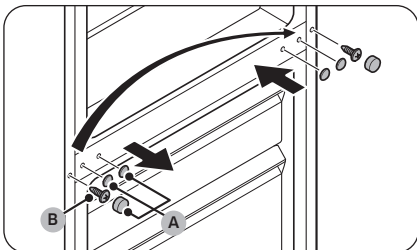

10. Scoateți capacele șuruburilor balamalei mijlocii (A), apoi folosiți o șurubelniță Phillips pentru a scoate șurubul (B).

11. În partea opusă, folosiți o șurubelniță Phillips pentru a strânge șurubul (B) apoi așezați capacele șuruburilor balamalei mijlocii (A).

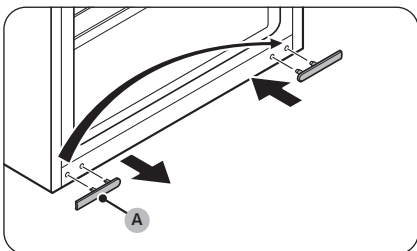

12. Scoateți capacul șurubului balamalei inferioare (A) și puneți-l în partea opusă.

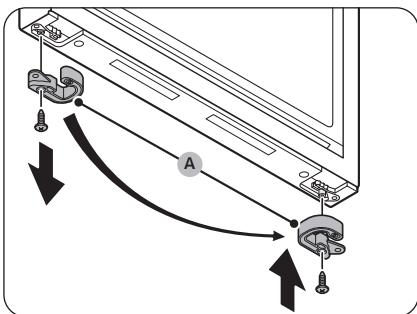

13. În partea de jos a ușii congelatorului, scoateți opritorul ușii (A) și puneți-l în partea opusă a ușii.

- Folosiți o șurubelniță Phillips pentru a scoate și a strânge șurubul care fixează opritorul ușii (A).
- Întoarceți opritorul ușii (A) înainte de a-l așeza în partea opusă.

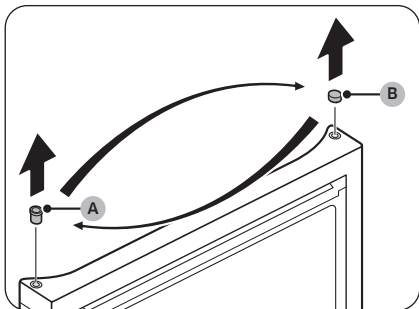

14. În partea de sus a ușii congelatorului, schimbați poziția insertiei (A) și a capacului insertiei (B).

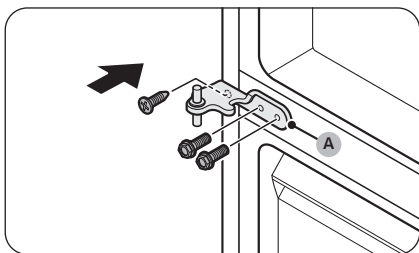

15. Strângeți balamaua mijlocie (A) în partea opusă a locului din care a fost scoasă.
- Folosiți o șurubelniță Phillips și o cheie tubulară (10 mm) pentru a strânge șuruburile.

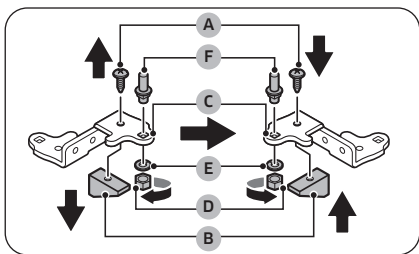

16. Demontați balamaua inferioară și inversați toate piesele.
- a. Folosiți o șurubelniță Phillips pentru a scoate șurubul (A) care fixează dispozitivul de fixare (B) pe balamaua inferioară (C).
 - b. Folosiți o cheie (10 mm) pentru a scoate piulița (D) și șaiba (E) de fixare a axului (F).
 - c. Întoarceți balamaua inferioară (C), apoi remontați axul (F) cu șaiba (E) și piulița (D).
 - d. Fixați dispozitivul de fixare (B) cu șurubul (A).

⚠ ATENȚIE

- Aveți grijă să nu vă scape axul (F) și să nu vă răniți degetele când scoateți sau asamblați axul (F).
- Asigurați-vă că șaiba (E) se află în poziția corectă. Dacă axul este fixat fără șaibă (E), ușa congelatorului poate cădea și poate provoca vătămări.

Întreținerea

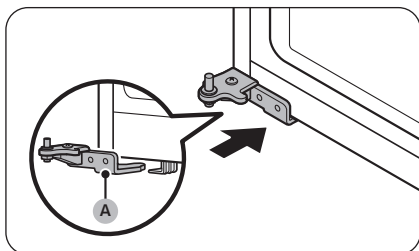

17. Rotiți piciorușul reglabil din partea opusă locului din care a fost îndepărtată **balamaua inferioară (A)**. Apoi, puneți **balamaua inferioară (A)** pe suport.

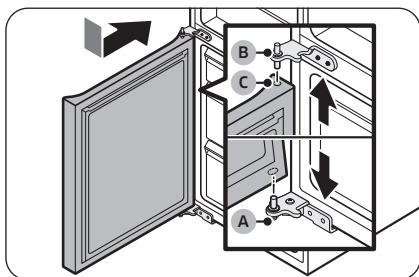

18. Montarea ușii congelatorului.
- Așezați ușa congelatorului pe **balamaua inferioară (A)**. Așezați ușa perpendicular pe corpul principal al frigiderului.
 - Împingeți ușa congelatorului în jos pentru a introduce **balamaua mijlocie (B)** în **insertia (C)** din partea superioară a ușii congelatorului.

⚠ ATENȚIE

Nu împingeți ușa prea mult. Asigurați-vă că **balama inferioară (A)** rămâne pe suportul din partea de jos a frigiderului pe parcursul acestei etape.

📖 NOTĂ

După montarea ușii congelatorului, reglați picioarele de reglare astfel încât frigiderul să fie în plan absolut drept. (Pentru instrucțiuni detaliate, consultați secțiunea „PASUL 4 Reglarea picioarelor de nivelare” de la pagina 34.)

19. Folosiți o șurubelniță Phillips pentru a fixa **balamaua inferioară (A)** cu șuruburile. Apoi închideți ușa congelatorului.

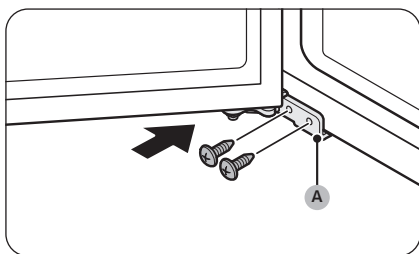

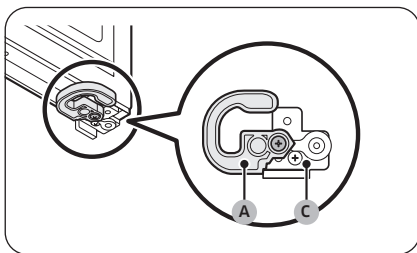
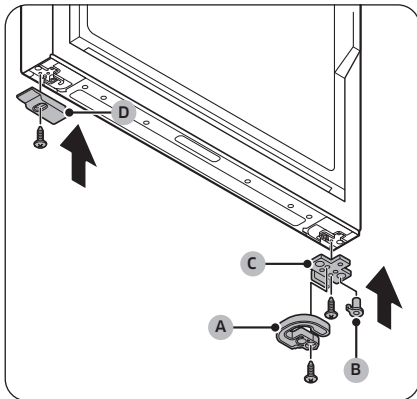
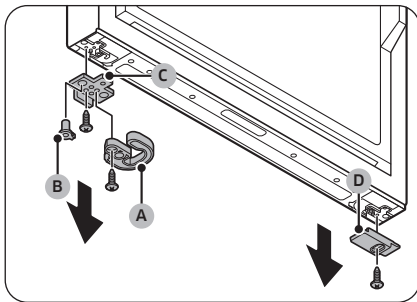

20. În partea de jos a ușii frigiderului, scoateți toată partea din stânga și din dreapta.

- Utilizați o șurubelniță Phillips pentru a scoate șuruburile.
- Scoateți închizătorul automat (A), inserția (B) și opritorul ușii (C) de pe o parte și capacul inferior al ușii frigiderului (D) de pe cealaltă parte.

21. Inversați părțile laterale ale tuturor pieselor scoase.

- Așezați opritorul ușii (C), inserția (B), închizătorul automat (A) pe partea opusă față de locul din care au fost scoase.
- Strângeți opritorul ușii (C) și închizătorul automat (A) cu șuruburile, folosind o șurubelniță Phillips.
- Așezați capacul inferior al ușii frigiderului (D) în partea opusă față de locul din care a fost scos.
- Strângeți capacul inferior al ușii frigiderului (D) cu șurubul, cu ajutorul unei șurubelnițe Phillips.

⚠ ATENȚIE

Trebuie să fixați corect șuruburile pentru opritorul ușii (C) și pentru închizătorul automat (A), așa cum se ilustrează în figură. Dacă strângeți șuruburile în mod incorect, aceasta cauzează deteriorarea balamalei ușii.

Întreținerea

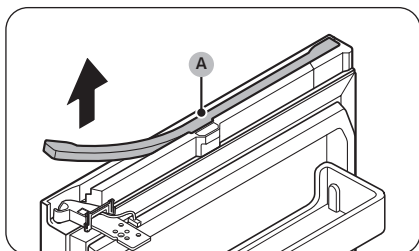

22. În partea de sus a ușii frigiderului, scoateți **capacul firului (A)**.
- Ridicați ușor ambele părți ale **capacului firului (A)** și trageți pentru a-l scoate din ușă.
 - Este posibil ca acest pas să nu se aplice la unele modele.

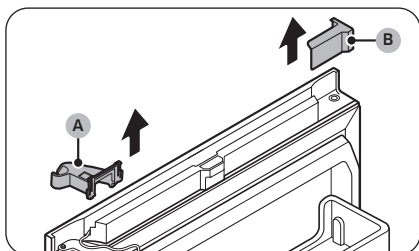

23. Scoateți **capacul balamalei din dreapta sus (A)** și **capacul ușii din stânga sus (B)**.
- Este posibil ca acest pas să nu se aplice la unele modele.

NOTĂ

Păstrați piesele scoase într-un loc sigur pentru utilizare viitoare.

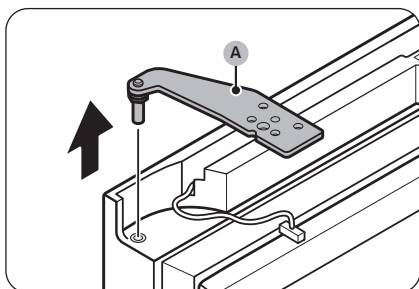

24. Scoateți **balamaua superioară (A)** de la ușa frigiderului.

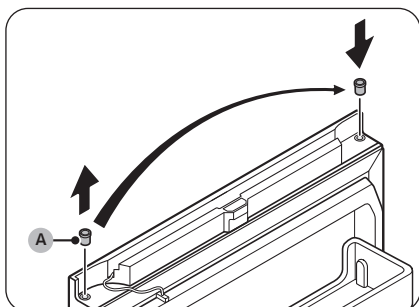

25. Scoateți **insertia (A)** și puneți-o în partea opusă.

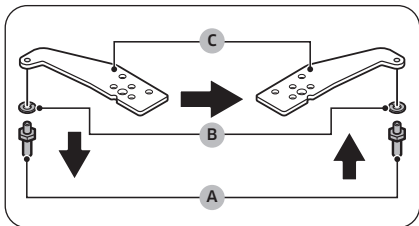

26. Inversați balamaua superioară.

- a. Utilizați o cheie (11 mm) pentru a demonta axul (A) și șaiba (B).
- b. Rotiți balamaua superioară (C), apoi remontați din nou șaiba (B) și axul (A).

⚠ ATENȚIE

- Aveți grijă să nu vă scape axul (A) și să nu vă răniți degetele când scoateți sau asamblați axul (A).
- Asigurați-vă că șaiba (B) se află în poziția corectă. Dacă axul este fixat fără șaibă (B), ușa poate cădea și poate provoca vătămări.

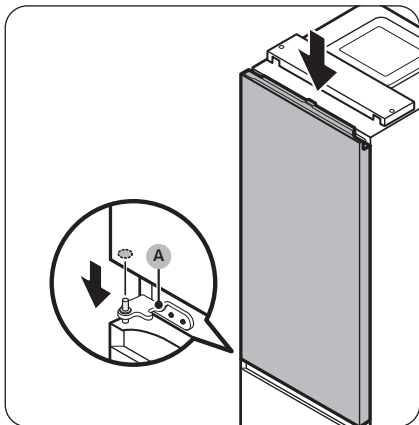

27. Așezați ușa frigiderului pe balamaua mijlocie (A).

⚠ ATENȚIE

Pentru a împiedica ușa frigiderului să cadă, nu uitați să o țineți bine până când se strânge balamaua superioară.

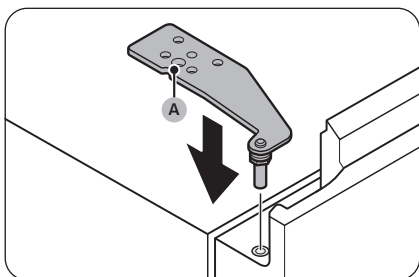

28. Așezați balamaua superioară (A) în partea opusă a locului din care a fost scoasă.

Întreținerea

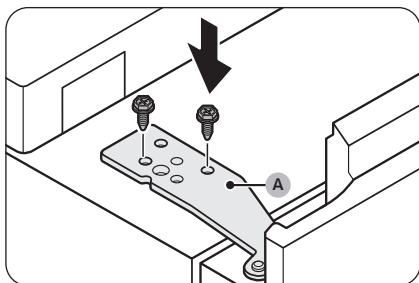

29. Fixați balamaua superioară (A) cu șuruburile, folosind o cheie tubulară (8 mm).

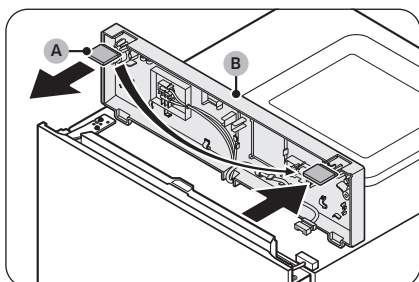

30. Scoateți capacul spațiului (A) din capacul superior (B) și apoi puneți-l în partea opusă.

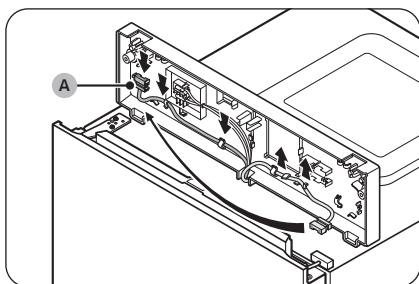

31. Sub capacul superior, trageți conectorul cu fir (A) din suporturi și mutați-l pe suporturile din partea opusă.
- Este posibil ca acest pas să nu se aplice la unele modele.

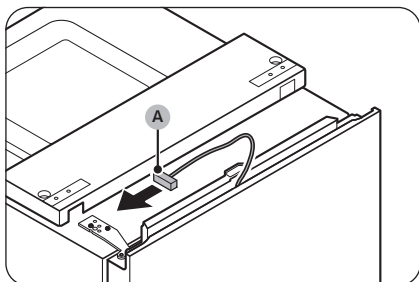

32. Mutați conectorul cu fir (A) de pe ușa frigiderului pe partea opusă.
- Este posibil ca acest pas să nu se aplice la unele modele.

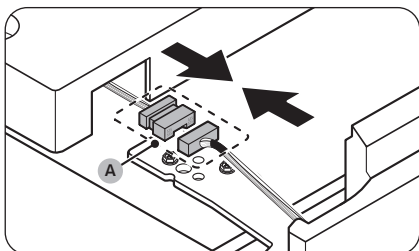

- 33. Conectați din nou conectorul cu fir (A).**
 - Este posibil ca acest pas să nu se aplice la unele modele.

⚠ ATENȚIE

Asigurați-vă că sunt conectați corect conectorii cu fir. În caz contrar, afișajul nu funcționează.

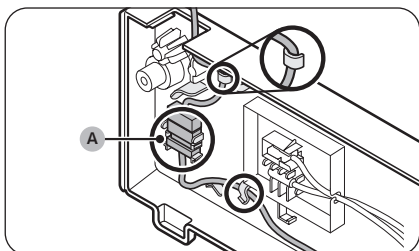

- 34. Montați firul și conectorul cu fir (A) pe suportul de sub capacul superior.**
 - Este posibil ca acest pas să nu se aplice la unele modele.

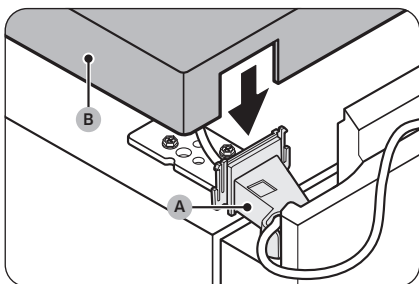

- 35. Atașați capacul balamalei din stânga sus (A) prevăzut, la balamaua superioară și asamblați capacul superior (B).**
 - Plasați firele și conectorii în **capacul balamalei din stânga sus (A)** și în **capacul superior (B)**. (Unele modele nu au fire pe ușa frigiderului și s-ar putea să nu se aplice aceste instrucțiuni modelelor respective.)

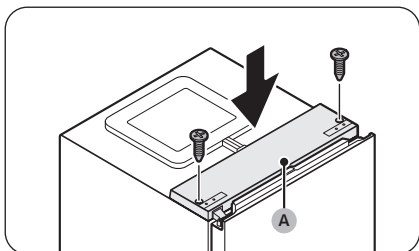

- 36. Cu ușa frigiderului închisă, așezați înapoi capacul superior (A) înapoi și fixați-l cu șuruburile, folosind o șurubelniță Phillips.**

⚠ ATENȚIE

Aveți grijă să nu deteriorați firele când fixați capacul superior (A).

Întreținerea

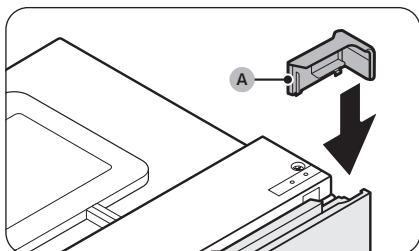

37. Așezați **capacul ușii din dreapta sus (A)** prevăzut, pe partea opusă a balamalei ușii.
- Este posibil ca acest pas să nu se aplice la unele modele.

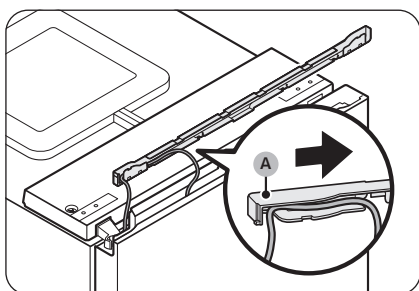

38. Plasați firul de la ușa frigiderului în spațiul de sub **capacul firului (A)**.
- Este posibil ca acest pas să nu se aplice la unele modele.

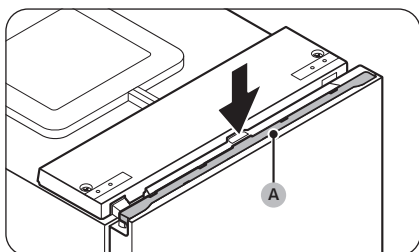

39. Puneți înapoi **capacul firului (A)** pe ușa frigiderului.
- Este posibil ca acest pas să nu se aplice la unele modele.
40. Deschideți și închideți ușa frigiderului de câteva ori pentru a identifica eventualele probleme.

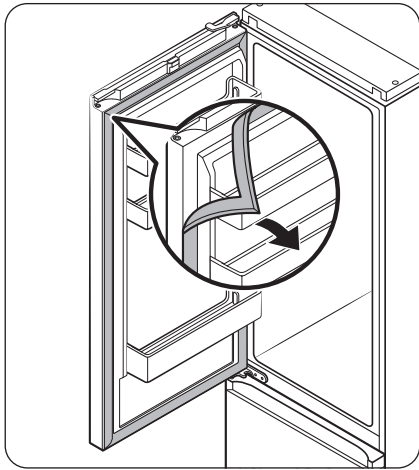

41. Detașați garniturile ușilor frigiderului și congelatorului și apoi atașați-le după ce le rotiți la 180°.

⚠ ATENȚIE

Asigurați-vă garniturile ușilor sunt atașate corect. Dacă nu, poate să existe un zgomot sau se poate forma umezeală, ceea ce va afecta performanța unității.

📖 NOTĂ

- După inversarea ușii, reglați picioarele de reglare astfel încât frigiderul să fie în plan absolut drept. (Pentru instrucțiuni detaliate, consultați secțiunea „PASUL 4 Reglarea picioarelor de nivelare” de la pagina 34.)
- Pentru a readuce ușa la poziția inițială, urmați din nou pașii. Vă rugăm să rețineți că ușa, balamalele și alte piese vor fi apoi în orientare inversă, așa cum sunt enumerate în acești pași.

Întreținerea

Manipularea și întreținerea

Rafturile/Stativul și raftul (numai la anumite modele)

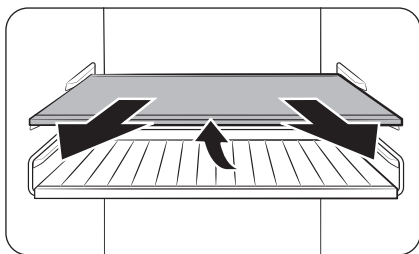

1. Trageți puțin raftul în afară (sau raftul și stativul). Apoi, în timp ce ridicăți partea din spate, trageți în afară.

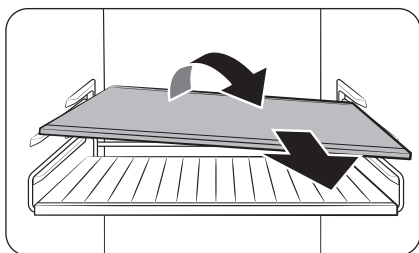

2. Rotiți raftul (sau stativul și raftul) pe diagonală pentru a-l scoate.

Raft pliabil (numai la anumite modele)

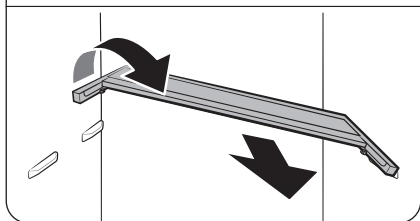
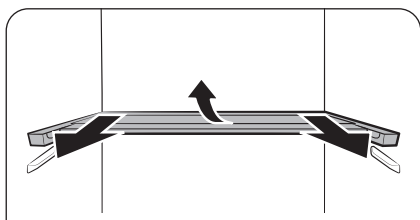
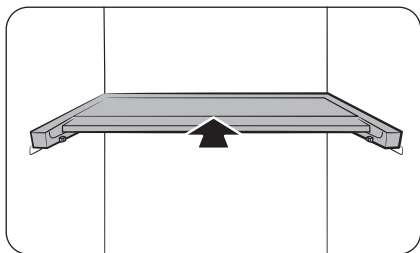

1. Glisați jumătatea din față a raftului.
2. Trageți puțin în afară raftul pliabil. Apoi, în timp ce ridicați partea din spate, trageți în afară.
3. Rotiți raftul pe diagonală pentru a-l scoate.

⚠ ATENȚIE

- Nu puneți alimente sau obiecte în fața sertarului Prospețime optimă+. Se poate ca ușa să nu se închidă corect, iar obiectele pot cădea pe podea.
- Raftul trebuie să fie introdus corect. Nu îl introduceți cu fața în jos.
- Atunci când reintroduceți raftul, aveți grijă să împingeți raftul până la capăt până când se fixează.
- Recipientele din sticlă pot zgâria suprafața rafturilor din sticlă.

Întreținerea

Curățarea

Interior și exterior

⚠️ AVERTIZARE

- Nu utilizați benzen, diluant, oțet, clor lichid, bicarbonat de sodiu, sare de lămâie, amestecuri de sare sau detergent casnic/auto precum Clorox™ în scopul curățării. Acestea pot deteriora suprafețele frigiderului și pot provoca un incendiu.
- Nu pulverizați apă pe frigider. Aceasta poate provoca electrocutare.

Utilizați în mod regulat o cârpă uscată pentru a îndepărta toate substanțele străine, precum praful sau apa, de pe pinii ștecherului și de pe punctele de contact.

1. Deconectați cablul de alimentare de la priză.
2. Utilizați o cârpă moale, fără scame, umedă sau un prosop de hârtie pentru a curăța interiorul și exteriorul frigiderului.
3. Când terminați, utilizați o cârpă uscată sau un prosop de hârtie pentru a usca bine.
4. Conectați cablul de alimentare la priză.

Panoul din spate / Capacul compresorului (numai la modelele aplicabile)

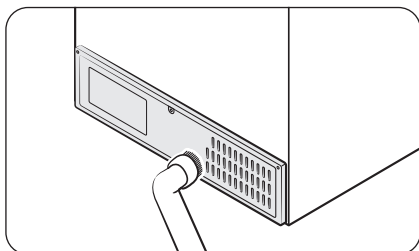

Pentru a feri cablurile și piesele expuse ale panoului exterior de murdărie, curățați panoul cu aspiratorul o dată sau de două ori pe an.

⚠️ ATENȚIE

Nu scoateți **capacul panoului** din spate. Pot apărea electrocutări.

Înlocuirea

Lămpile cu LED

Pentru înlocuirea lămpilor frigiderului, contactați un centru local de service Samsung.

AVERTIZARE

- Lămpile nu pot fi schimbate de utilizator. Nu încercați să le înlocuiți pe cont propriu. Vă puteți electrocuta.

Panoul ușii (numai la modelele aplicabile)

Puteți selecta panoul de ușă pe care îl preferați pentru frigiderul dvs. BESPOKE. Achiziționați panoul ușii la un magazin Samsung și un instalator autorizat vă va instala panoul.

ATENȚIE

- Dezasamblarea sau asamblarea panoului de ușă pe cont propriu poate duce la deteriorarea produsului sau la vătămări corporale. Dacă descoperiți probleme la panoul ușii, contactați un centru de service Samsung.
- Se poate percepe o taxă de service pentru înlocuirea panoului chiar și în perioada de garanție.

Întreținerea

Instalarea în pereche (numai la modelele aplicabile)

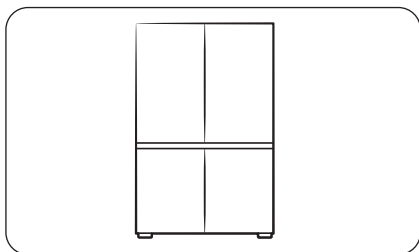

Puteți instala acest frigider alături de un alt frigider Samsung, dacă doriți. Totuși, frigiderele trebuie să fie modele BESPOKE. Dacă doriți instalarea în pereche, verificați dacă modelele dorite permit instalarea în pereche înainte de a le achiziționa. Puteți verifica acest lucru la magazinul de vânzare cu amănuntul sau pe site-ul web Samsung.com.

NOTĂ

- Achiziționați setul de instalare în pereche de la un magazin de vânzare cu amănuntul Samsung și puteți solicita un instalator autorizat pentru instalarea în pereche.
- Asigurați-vă că achiziționați setul de instalare potrivit pentru modelul dvs. Trebuie să utilizați setul de instalare în pereche dedicat pentru a evita orice problemă de instalare.
 - Model RB34: RA-COOK4BAA
 - Model RB38: RA-COOK3BAA
- Instalarea în pereche poate crește consumul de energie.

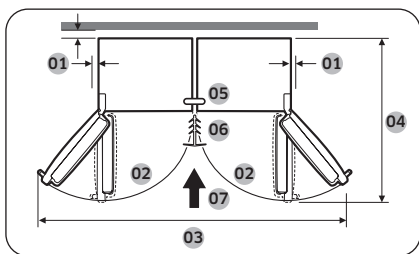

01	se recomandă o distanță mai mare de 50 mm
02	105°
03	1250 mm
04	1212 mm
05	Consolă superioară
06	Margine
07	Direcție de instalare

Unelte necesare (nefurnizate)



Șurubelniță Phillips



Șurubelniță cu cap plat

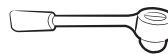

Cheie tubulară de 8 mm (pentru bolturi)

Accesorii set de instalare pereche

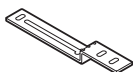

A. Consolă superioară (1)



B. Consolă inferioară (1)

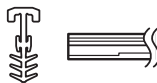

C. Margine (1)

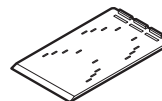

D. Dispozitiv de prindere A/S ref (4)



E. Plăcuță de reglare a nivelului (4)

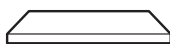

F. Spumă T7 LEX (8)

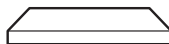

G. Spumă T5 PE (1)

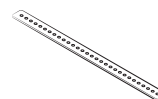

H. Consolă posterioară (1)



J. Șuruburi hexagonale M5 x 16 (4)



K. Șuruburi hexagonale M4 x 18 (2)

NOTĂ

- Numărul dintre paranteze se referă la cantitatea fiecărui accesoriu.
- Consola inferioară (B) și Marginea (C) sunt furnizate în două dimensiuni (7 sau 15 mm). Verificați dimensiunile când comandați kitul de instalare în pereche.

Întreținerea

Instrucțiuni pas cu pas

NOTĂ

Literele alfabetului de pe figură și din paranteză sunt aceleași cu cele din lista de accesorii.

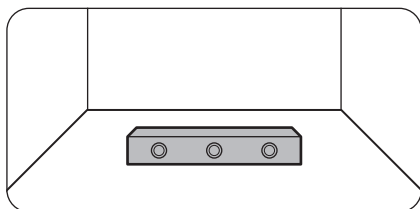

1. Verificați nivelul podelei.
 - Folosiți un nivelator pentru a verifica nivelul podelei în care vor fi amplasate cele două roțițe din spate ale frigiderului.

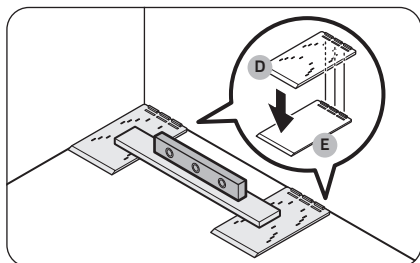

2. Amplasați dispozitivele de prindere A/S ref (D) și verificați nivelul.

- Amplasați cele două dispozitive de prindere A/S ref (D) furnizate, pe podea, unde vor sta cele două roțițe din spate ale frigiderului, după care verificați nivelul.
- Dacă nivelul nu este drept, amplasați plăcuțele de ajustare a nivelului (E) furnizate sub dispozitivele de prindere A/S ref (D) astfel încât frigiderul să stea drept.

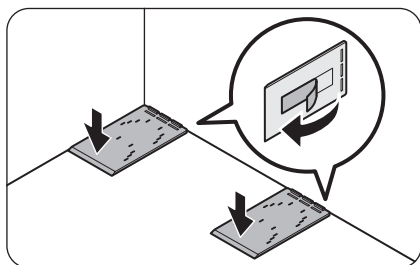

- Odată ce ați sortat toate piesele componente necesare pentru nivelare, desprindeți banda dublă de pe partea inferioară a fiecărei componente și atașați-o în poziția sa finală.

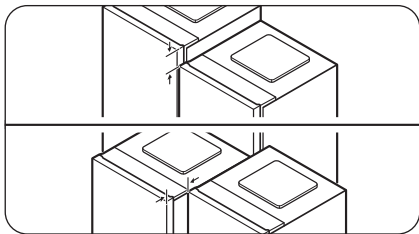
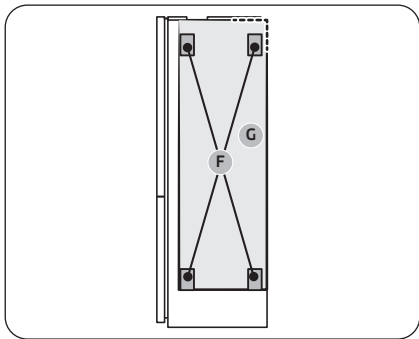
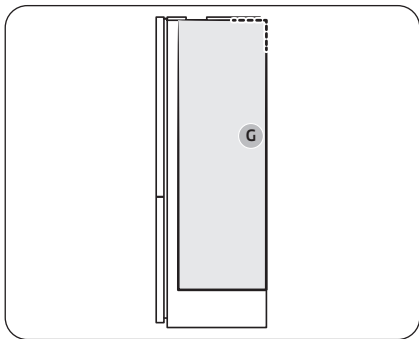

3. Atașați bucățile de spumă pentru a menține distanța între cele două frigidere.

NOTĂ

Trebuie să atașați **bucata de spumă T5 PE (G)** numai la congelatorul cu montare jos (BMF). (În cazul în care instalați două tipuri diferite de frigidere în pereche.)

A. Instalarea în pereche a modelului RB38:

- Atașați **spuma T5 PE (G)**.
- Vedeți figura pentru poziția spumei.

B. Instalarea în pereche a modelului RB34:

- Atașați **spuma T5 PE (G)**, apoi atașați patru **bucăți de spumă T7 LEX (F)** deasupra **bucății de spumă T5 PE (G)**.
- Vedeți figura pentru poziția bucăților de spumă.

4. Aliniați cele două frigidere.

- Verificați alinierea în partea superioară și frontală a frigidereleor și realiniați-le dacă este necesar.

Întreținerea

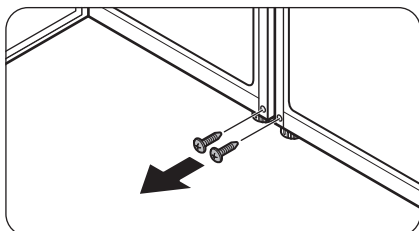

5. Scoateți șuruburile din cele două găuri pe care va fi fixată consola inferioară.
 - Deschideți ușa frigiderelor care urmează să fie astfel cuplate, apoi scoateți șuruburile amplasate acolo unde va fi fixată consola inferioară.

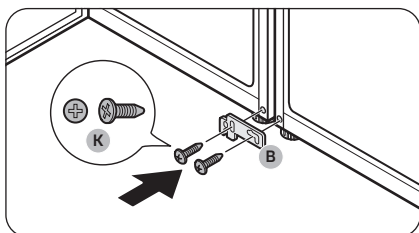

6. Strângeți consola inferioară (B).
 - Strângeți consola inferioară (B) cu cele două șuruburi M4 x 18 (K) (câte unul fixat pe fiecare frigider) pentru a fixa părțile inferioare ale frigiderelor.

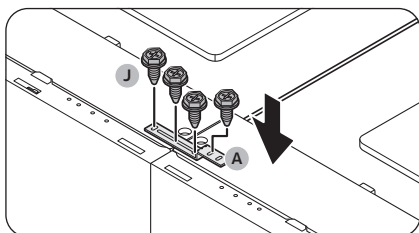

7. Strângeți consola superioară (A).
 - Strângeți consola superioară (A) cu cele patru șuruburi hexagonale M5 x 16 (J) pentru a fixa partea superioară a frigiderelor.

NOTĂ

Aliniați partea de sus a frigiderelor înainte de a fixa consola superioară.

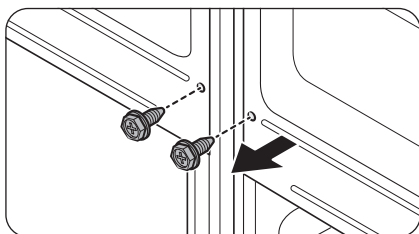

8. Scoateți șuruburile din partea din spate a frigiderelor.

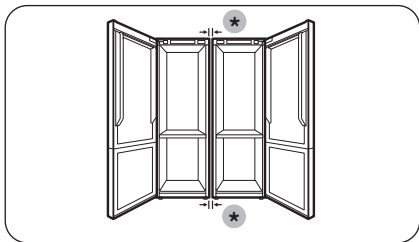
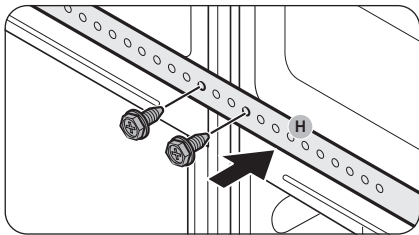

(*): 15 mm (RB34) / 7 mm (RB38)

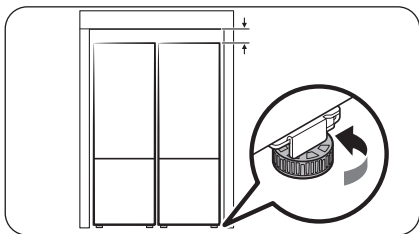
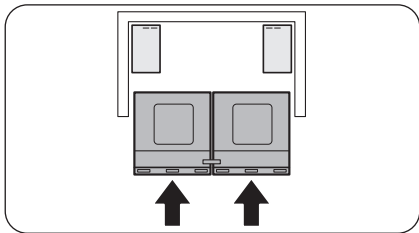

9. Utilizați șuruburile scoase la pasul 8 pentru a strânge **consola posterioară (H)**.

10. Verificați distanța dintre frigidere.

- După fixarea consolelor inferioare și superioare, asigurați-vă că distanța dintre frigidere este de 7 sau 15 mm sus și jos.

NOTĂ

Dacă distanța dintre frigidere este mai mare de 7 sau 15 mm, atunci este posibil ca spațiul dintre frigider și pereți (sau dulapuri) să nu fie suficient, ceea ce ar putea duce la probleme cu deschiderea ușilor.

11. Împingeți frigiderul în pereți (sau dulapuri).

- Două persoane trebuie să împingă simultan frigiderul, fixate cu console, în pereți (sau dulapuri).

NOTĂ

Dacă cele două persoane nu împing frigiderul în mod egal, părțile din spate ale frigiderelor se pot întinde sau se pot abate de la locul dorit.

12. Reglați înălțimea frigiderelor.

- Rotiți piciorul de nivelare la dreapta sau la stânga pentru a regla înălțimea frigiderelor pentru a fi la același nivel cu pereții (sau dulapurile).

Întreținerea

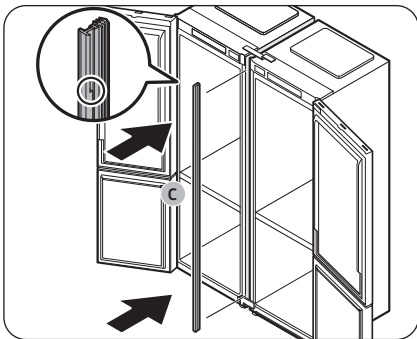

13. Introduceți **marginia (C)** între frigidere.
- Deschideți ușile și introduceți **marginia (C)** între frigidere.

NOTĂ

Vedeți partea mărită a marginii din figură pentru a identifica partea superioară a marginii.

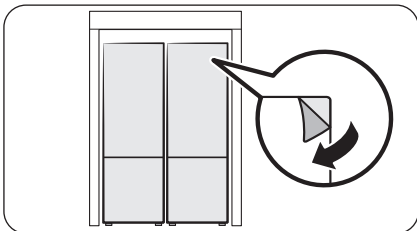

14. Efectuați o verificare finală.
- Dacă nu sunt probleme, desprindeți pelicula de protecție de pe produs.

Depanarea

Înainte de a apela departamentul de service, analizați punctele de verificare de mai jos. Orice solicitări de service privind situații normale (niciun caz de defecțiune) vor presupune taxarea utilizatorilor.

Instrucțiuni generale

Temperatură

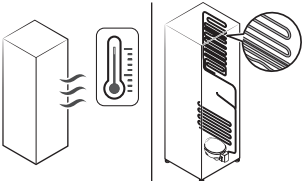
Simptom	Cauze posibile	Soluție
Frigiderul/congelatorul nu funcționează. Temperatura frigiderului/ congelatorului este ridicată.	<ul style="list-style-type: none">• Cablul de alimentare nu este introdus în priză în mod corespunzător.	<ul style="list-style-type: none">• Introduceți corespunzător în priză cablul de alimentare.
	<ul style="list-style-type: none">• Controlul de temperatură nu este setat corect.	<ul style="list-style-type: none">• Setati temperatura la un nivel mai scăzut.
	<ul style="list-style-type: none">• Frigiderul este amplasat lângă o sursă de căldură sau este expus la lumina directă a soarelui.	<ul style="list-style-type: none">• Mențineți frigiderul la distanță de lumina directă a soarelui sau de o sursă de încălzire.
	<ul style="list-style-type: none">• Nu este spațiu suficient între frigider și părțile laterale/parte posterioră.	<ul style="list-style-type: none">• Asigurați-vă că există cel puțin 5 cm de la partea posterioară și părțile laterale.
	<ul style="list-style-type: none">• Funcția Concediu este activată.	<ul style="list-style-type: none">• Dezactivați funcția Concediu.
	<ul style="list-style-type: none">• Frigiderul este supraîncărcat. Alimentele blochează fantele de aerisire ale frigiderului.	<ul style="list-style-type: none">• Nu supraîncărcați frigiderul. Nu permiteți alimentelor să blocheze ventilația.
Frigiderul/congelatorul răcește în exces.	<ul style="list-style-type: none">• Controlul de temperatură nu este setat corect.	<ul style="list-style-type: none">• Setati temperatura la una mai ridicată.
Peretele interior este fierbinte.	<ul style="list-style-type: none">• Frigiderul are conducte protejate împotriva căldurii în peretele interior.	<ul style="list-style-type: none">• Pentru a preveni formarea condensului, frigiderul are țevi anti-încălzire pe colțurile frontale. Dacă temperatura ambientală crește, este posibil ca acest echipament să nu funcționeze eficient. Aceasta nu este o defecțiune a sistemului. 

Depanarea

Mirosuri

Simptom	Cauze posibile	Soluție
Frigiderul are mirosuri.	• Alimente stricate.	• Curățați frigiderul și îndepărtați orice alimente stricate.
	• Alimente cu mirosuri puternice.	• Asigurați-vă că alimentele cu mirosuri puternice sunt împachetate etanș.

Gheață

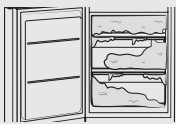
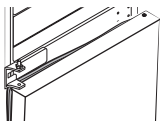
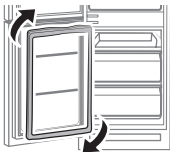
Simptom	Cauze posibile	Soluție
Gheață în jurul fanțelor de aerisire.	• Alimentele blochează fanțele de aerisire.	• Asigurați-vă că alimentele nu blochează fanțele de aerisire.
Gheață pe pereții interiori.	• Ușa nu este închisă corect.	• Asigurați-vă că alimentele nu blochează ușa. Curățați garnitura ușii.
Acumulări excesive de gheață în congelator. 	• Ușa nu se etanșează corespunzător, deoarece garnitura ușii nu a fost inversată după inversarea ușilor. 	• Detașați garnitura ușii și apoi atașați-o după rotirea cu 180°. 

Condens

Simptom	Cauze posibile	Soluție
Pe pereții interiori se formează condens.	• Dacă ușa este lăsată deschisă, în frigider pătrunde umezeală.	• Eliminați umezeala și nu deschideți ușa timp îndelungat.
	• Alimente cu un conținut ridicat de umezeală.	• Asigurați-vă că alimentele sunt ambalate etanș.

Auziți sunete anormale dinspre frigider?

Înainte de a apela departamentul de service, analizați punctele de verificare de mai jos. Orice solicitări de service privind sunete normale vor presupune taxarea utilizatorilor.

Aceste sunete sunt normale.

- La începerea sau încheierea unei operațiuni, frigiderul poate emite sunete asemănătoare cu pornirea unui motor de vehicul. Pe măsură ce se stabilizează funcționarea, sunetele vor scădea.

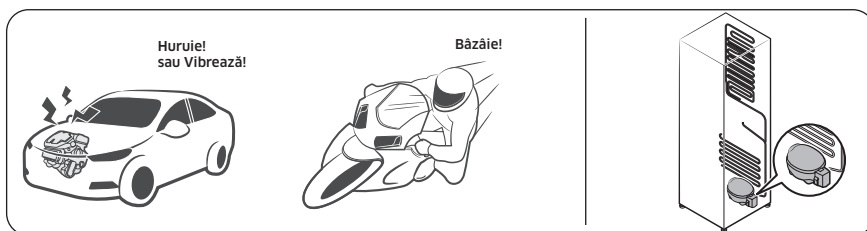

- Cât timp funcționează ventilatorul, este posibilă apariția acestor sunete. Atunci când frigiderul ajunge la temperatura setată, nu va apărea niciun sunet al ventilatorului.

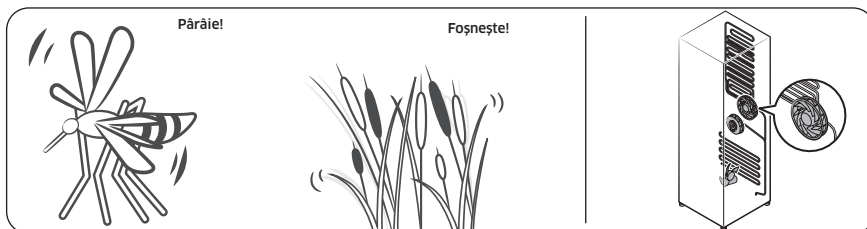

- În timpul unui ciclu de dezghețare, este posibil să picure apă pe încălzitorul pentru decongelare, ceea ce provoacă trosnituri.

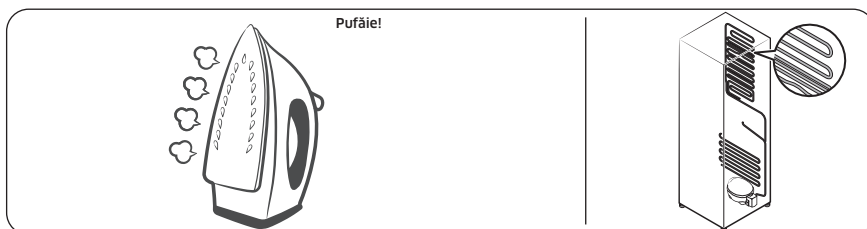

Depanarea

- Pe măsură ce frigiderul răcește sau congelează, gazul refrigerant se deplasează prin conductele ermetice, ceea ce provoacă sunete de barbotare.

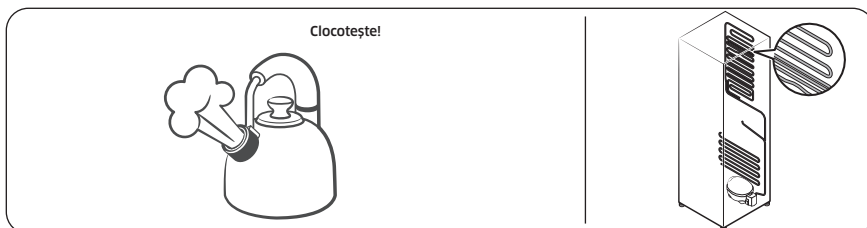



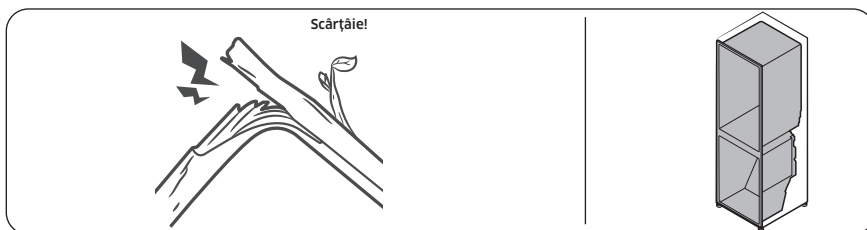

- Pe măsură ce temperatura frigiderului crește sau descrește, piesele din plastic se contractă și se extind, creând zgomote de ciocănituri. Aceste zgomote apar în timpul ciclului de dezghețare sau atunci când funcționează piesele electronice.



- Pentru modelele dispozitivului de produs gheață: Atunci când ventilul de apă se deschide pentru a umple dispozitivul de produs gheață, pot apărea bâzâituri.
- Din cauza presiunii care se egalizează la deschiderea sau la închiderea ușii frigiderului, pot apărea fâsâituri.

SmartThings (numai la modelele aplicabile)

Simptom	Acțiune
„SmartThings” nu a putut fi găsită în magazinul de aplicații.	<ul style="list-style-type: none">• Versiunea software acceptată a aplicației SmartThings se poate modifica în funcție de politica de asistență pentru sisteme de operare pe care o oferă producătorul. În plus, în ceea ce privește aplicația SmartThings sau funcțiile pe care aplicația le acceptă, noua politică de actualizare a aplicației pe versiunea existentă a sistemului de operare poate fi suspendată din motive de uzabilitate sau de securitate.
Aplicația SmartThings nu funcționează.	<ul style="list-style-type: none">• Aplicația SmartThings este disponibilă numai pentru modelele aplicabile.• Vechea aplicație Samsung Smart Refrigerator nu se poate conecta la modelele Samsung Smart Home.
Aplicația SmartThings este instalată, dar nu este conectată la frigiderul meu.	<ul style="list-style-type: none">• Pentru a folosi aplicația trebuie să vă conectați la contul Samsung.• Verificați dacă routerul funcționează normal.• Dacă pictograma Wi-Fi de pe afișajul frigiderului este stinsă, aceasta indică faptul că încă nu s-a stabilit conexiunea la rețea. În acest caz, utilizați aplicația SmartThings pentru conectarea și înregistrarea frigiderului la punctul de acces (AP) de la domiciliul dvs.
Nu mă pot conecta la aplicație.	<ul style="list-style-type: none">• Pentru a folosi aplicația trebuie să vă conectați la contul Samsung.• Dacă nu aveți un cont Samsung, urmați instrucțiunile de pe ecranul aplicației pentru a crea unul.
Apare un mesaj de eroare atunci când încerc să îmi înregistrez frigiderul.	<ul style="list-style-type: none">• Este posibil ca Conexiune simplă să nu funcționeze din cauza distanței față de punctul de acces (AP) sau a interferențelor electrice din împrejurimi. Așteptați un moment și încercați din nou.
Aplicația SmartThings este conectată la frigiderul meu, dar nu rulează.	<ul style="list-style-type: none">• Părăsiți și reporniți aplicația SmartThings sau deconectați și reconectați routerul.• Opriti frigiderul și apoi reporniți-l după 1 minut.
Pictograma Wi-Fi clipește. ()	<ul style="list-style-type: none">• Conectați frigiderul cu aplicația SmartThings înainte de utilizare. Când conexiunea se realizează cu succes, indicatorul încetează să mai clipească.<ul style="list-style-type: none">- Dacă nu reușiți să realizați conexiunea sau nu doriți să utilizați aplicația, apăsați și țineți apăsat butonul > timp de 10 secunde. Indicatorul încetează să mai clipească și apare „0 FF” pe afișajul temperaturii.

Marcă comercială		Samsung	Samsung	Samsung
Model		RB38T***F** RB38C7**E**	RB36T***F**	RB34T***F** RB34C6**E**
Categorie		Combină frigorifică		
Clasă de eficiență energetică		A+	A+	A+
Consum anual de energie [kWh/annum] bazat pe rezultatele pe testul standard pentru 24 de ore. Consumul efectiv de energie depinde de modul de folosire și de amplasarea aparatului.		320	310	300
Volum de depozitare alimente proaspete [L]		273	248	228
Volum de depozitare în frigider [L]		-	-	-
Volum de depozitare alimente congelate [L]	Patru stele [L]	112	112	112
	Două stele [L]	-	-	-
Evaluare (stele)				
Temperatura nominală a celorlalte compartimente	Proaspăt	+1...+7	+1...+7	+1...+7
	Frig	-	-	-
	Congelator	-23...-15	-23...-15	-23...-15
Compartimente fără gheață		Alimente proaspete, Alimente congelate		
Timp de creștere a temperaturii [h]		18	18	18
Capacitate de congelare [kg/24 h]		12	12	12
Clasă de funcționare		SN, N, ST, T	SN, N, ST, T	SN, N, ST, T
		Acest aparat este destinat utilizării la o temperatură ambientă între 10 °C și 43 °C		
Zgomot [dB(A)]		37	37	37
Încorporat		-	-	-
Aparat de depozitare a vinului		-	-	-

Marcă comercială		Samsung	Samsung	Samsung
Model		RB38A6B62** RB38C6**D**	RB38A***F** RB38C6**E**	RB34A6B4F**
Categorie		Combină frigorifică		
Clasă de eficiență energetică		A++	A+	A+
Consum anual de energie [kWh/annum] bazat pe rezultatele pe testul standard pentru 24 de ore. Consumul efectiv de energie depinde de modul de folosire și de amplasarea aparatului.		245	320	300
Volum de depozitare alimente proaspete [L]		273	273	228
Volum de depozitare în frigider [L]		-	-	-
Volum de depozitare alimente congelate [L]	Patru stele [L]	112	112	112
	Două stele [L]	-	-	-
Evaluare (stele)		****	****	****
Temperatura nominală a celorlalte compartimente	Proaspăt	+1...+7	+1...+7	+1...+7
	Frig	-	-	-
	Congelator	-23...-15	-23...-15	-23...-15
Compartimente fără gheață		Alimente proaspete, Alimente congelate		
Timp de creștere a temperaturii [h]		18	18	18
Capacitate de congelare [kg/24 h]		13	12	12
Clasă de funcționare		SN, N, ST, T	SN, N, ST, T	SN, N, ST, T
		Acest aparat este destinat utilizării la o temperatură ambiantă între 10 °C și 43 °C		
Zgomot [dB(A)]		37	37	37
Încorporat		-	-	-
Aparat de depozitare a vinului		-	-	-

Open Source Announcement

(RB38**C****, RB38**8****, RB38**9**** models only)

The software included in this product contains open source software. You may obtain the complete corresponding source code for a period of three years after the last shipment of this product by contacting our support team via <http://opensource.samsung.com> (Please use the "Inquiry" menu.)

It is also possible to obtain the complete corresponding source code in a physical medium such as a CD-ROM; a minimal charge will be required.

The following URL http://opensource.samsung.com/opensource/COMMON_TZ6_0/seq/0 leads to the open source license information as related to this product. This offer is valid to anyone in receipt of this information.



Notă

Contactați SAMSUNG WORLD WIDE

Dacă aveți întrebări sau comentarii privind produsele Samsung, vă rugăm să contactați centrul SAMSUNG de relații cu clienții.

Țară	Centru de contact	Site web
UKRAINE	0-800-502-000	www.samsung.com/ua/support
MOLDOVA	+373-22-667-400	www.samsung.com/ua/support/moldova



DA68-04111T-11