

Uscător cu pompă de căldură

Manual de utilizare

DV9*BB9445**/DV9*BB7445**

SAMSUNG



Cuprins

Informații privind siguranța	4
Ce trebuie să știți despre instrucțiunile de siguranță	4
Simboluri importante de siguranță	4
Instrucțiuni importante privind siguranța	5
Pentru a reduce la minimum riscul de incendiu într-un uscător, se vor respecta următoarele condiții	8
Avertizări extrem de importante privind instalarea	9
Avertizări extrem de importante privind utilizarea	11
Atenționări privind utilizarea	12
Avertizări extrem de importante privind curățarea	13
Precauții pentru prevenirea înghețului	13
Instrucțiuni referitoare la marcajul DEEE	14
Instalare	15
Ce este inclus	15
Cerințe de instalare	17
Instalare pas cu pas	18
Inversarea direcției de deschidere a ușii	22
Mediul înconjurător	26
Înainte de a începe	27
Setarea inițială	27
Instrucțiuni pentru uscare	28
Operațiuni	30
Panou de control	30
Desfășurarea unui ciclu	32
Informații generale despre cicluri	33
Opțiuni	36
Funcții sistem	38
Funcții speciale	40
Întreținere	44
Golirea rezervorului de apă	44
Curățarea	45





Depanare	50
Aspecte de verificat	50
Codurile de informare	52
Anexă	54
Diagramă cu instrucțiuni privind îngrijirea materialelor textile	54
Protejarea mediului	55
Specificație	56
Date privind consumul	57
Fișă de specificații	58
Informații de contact	61
Aveți întrebări sau comentarii?	61





Informații privind siguranța

Felicitări pentru noul dvs. uscător Samsung. Acest manual conține informații importante despre instalarea, utilizarea și întreținerea aparatului dvs. Vă rugăm să citiți acest manual pentru a profita de toate avantajele și caracteristicile uscătorului dvs.

Ce trebuie să știți despre instrucțiunile de siguranță

Avertismentele și instrucțiunile importante privind siguranța cuprinse în prezentul manual nu acoperă toate condițiile și situațiile care pot apărea. Aveți responsabilitatea de a da dovadă de atenție și de grijă la instalarea, întreținerea sau utilizarea uscătorului dvs.

Contactați întotdeauna producătorul în legătură cu probleme sau cu situații pe care nu le înțelegeți.

Simboluri importante de siguranță

Semnificațiile pictogramelor și semnelor din prezentul manual de utilizare:

AVERTISMENT

Pericole sau acțiuni riscante care pot provoca vătămări corporale grave sau decesul și/sau daune materiale.

ATENȚIE

Pericole sau acțiuni riscante care pot provoca vătămări corporale și/sau daune materiale.

AVERTISMENT

Pentru a reduce riscul de incendiu sau explozie, urmați aceste precauții de bază.

NOTĂ

Indică faptul că există un risc de vătămare corporală sau de deteriorare a bunurilor.

ATENȚIE

Risc de incendiu/risc de otrăvire/risc de daune materiale și deteriorare a aparatului

Aparatul conține R290, un agent frigorific care este ecologic, dar și inflamabil. Dacă nu este eliminat corect, poate provoca incendii sau otrăvire.

Eliminați corect aparatul și nu deteriorați conductele din circuitul agentului frigorific.

Citiți instrucțiunile

Aceste semne de avertizare au rolul de a preveni vătămarea corporală a utilizatorului și a persoanelor din apropiere.

Respectați-le întocmai.

După ce citiți acest manual, păstrați-l într-un loc sigur, pentru consultări ulterioare.

Citiți toate instrucțiunile înainte de a utiliza aparatul.

La fel ca în cazul oricărui aparat electric cu componente în mișcare, există posibilitatea apariției unor pericole. Pentru a utiliza în siguranță acest aparat, familiarizați-vă cu modul acestuia de funcționare și utilizați-l cu atenție.



 **AVERTISMENT****Risc de incendiu**

- Instalarea uscătorului de rufe trebuie realizată de către un tehnician calificat.
- Instalați uscătorul de rufe în conformitate cu instrucțiunile producătorului și cu regulamentele locale.
- Pentru a reduce riscul de vătămare corporală gravă sau de deces, urmați toate instrucțiunile de instalare.

Instrucțiuni importante privind siguranța **AVERTISMENT**

Pentru a reduce riscurile de incendiu, de electrocutare sau de vătămări corporale în timpul utilizării aparatului, respectați aceste instrucțiuni de bază referitoare la siguranță, inclusiv următoarele:

1. Acest aparat nu trebuie să fie utilizat de către persoane (incluzând aici și copiii) cu afecțiuni fizice, senzoriale sau mintale sau fără experiență și cunoștințe în acest sens, decât dacă sunt supravegheate sau dacă sunt instruite cu privire la utilizarea aparatului de către o persoană responsabilă pentru siguranța lor.
2. **Pentru utilizare în Europa:** Acest aparat poate fi folosit de către copii cu vârsta peste 8 ani și de către persoane cu afecțiuni fizice, senzoriale sau mintale sau fără experiență și cunoștințe în acest sens, dacă sunt supravegheate sau dacă sunt instruite cu privire la utilizarea aparatului în condiții de siguranță și dacă înțeleg pericolele implicate. Copiii nu trebuie să se joace cu aparatul. Operațiunile de curățare și de întreținere de către utilizator nu trebuie să fie realizate de către copii fără a fi supravegheați.
3. Copiii trebuie să fie supravegheați pentru a fi împiedicați să se joace cu aparatul.



Informații privind siguranța

4. În cazul în care cablul de alimentare este deteriorat, acesta trebuie înlocuit de către producător, de către agentul de service al acestuia sau de către o persoană cu calificare similară, pentru a evita riscurile.
5. În cazul aparatelor cu orificii pentru ventilație la bază, asigurați-vă că acestea nu sunt obstrucționate de obiecte precum covoarele sau mochetele.
6. **Pentru utilizare în Europa:** Copiii cu vârsta sub 3 ani nu trebuie să aibă acces la aparat decât dacă sunt supravegheați permanent.
7. **ATENȚIE:** Pentru a putea evita pericolele legate de resetarea involuntară a siguranței termice, acest aparat nu trebuie alimentat printr-un dispozitiv extern de comutare, cum ar fi un cronometru sau conectat la un circuit care este în mod obișnuit pornit și oprit de utilități.
8. Uscătorul nu trebuie utilizat dacă au fost utilizate pentru curățare produse chimice de tip industrial.
9. Săculețul de scame trebuie curățat frecvent, dacă este cazul.
10. Trebuie să evitați acumularea scamelor în jurul uscătorului. (nu se aplică pentru aparatele cu ventilație spre exteriorul clădirii)
11. Trebuie asigurată o ventilație corespunzătoare pentru a evita întoarcerea în încăperea gazelor provenite de la aparate care ard alți combustibili, inclusiv cu foc deschis.
12. Nu utilizați uscătorul pentru articole care nu au fost spălate.



13. Articolele care au fost murdărite cu substanțe cum ar fi uleiul de gătit, acetona, alcoolul, benzina, kerosenul, soluțiile de îndepărtare a petelor, terebentina, substanțele pe bază de ceară și cele pentru îndepărtarea acesteia trebuie spălate în apă fierbinte, cu o cantitate suplimentară de detergent, înainte de a fi uscate în uscător.
14. Articolele cum ar fi spuma poliuretanică (spuma de latex), căștile pentru duș, textilele rezistente la apă, articolele cu dublură de cauciuc și hainele sau pernele cu spumă poliuretanică nu trebuie uscate în uscător.
15. Ultimul ciclu al uscătorului se desfășoară fără căldură (ciclul de răcire), pentru a se asigura că articolele vor ajunge la o temperatură care să nu provoace deteriorarea acestora.
16. Scoateți din buzunare toate obiectele, cum ar fi brichetele și chibriturile.
17. **AVERTISMENT:** Nu opriți niciodată uscătorul înainte de finalizarea ciclului de uscare, decât dacă toate articolele sunt scoase și întinse imediat, pentru a disipa căldura.
18. Aerul nu trebuie evacuat printr-o țeava de evacuare care este utilizată pentru fumul evacuat provenit de la aparatele care ard gaze sau alți combustibili.
19. Aparatul nu trebuie instalat în spatele unei uși care poate fi blocată, al unei uși glisante sau cu balama pe partea opusă față de cea a uscătorului, astfel încât deschiderea completă a ușii uscătorului să fie restricționată.
20. **AVERTISMENT:** Aparatul nu trebuie alimentat printr-un dispozitiv extern de comutare, cum ar fi un cronometru, sau conectat la un circuit care este pornit și oprit în mod obișnuit de utilități.



Informații privind siguranța

21. Balsamurile de rufe sau alte produse similare trebuie utilizate așa cum se specifică în instrucțiunile pentru balsamul de rufe.



AVERTISMENT: RISC DE INCENDIU /MATERIALE INFLAMABILE

22. **AVERTISMENT:** În incinta aparatului sau în structura încorporată, asigurați neobstrucționarea orificiilor de ventilație.

23. **AVERTISMENT:** Nu defectați circuitul de răcire.

24. Aparatul conține R290, un agent frigorific care este ecologic, dar și inflamabil.

Țineți sursele de foc și scânteii departe de aparat.

Pentru a reduce la minimum riscul de incendiu într-un uscător, se vor respecta următoarele condiții

AVERTISMENT

Articolele care au fost pătate sau udate cu ulei vegetal sau de gătit reprezintă un pericol de incendiu și nu trebuie introduse în uscător. Articolele pătate de ulei se pot aprinde spontan, mai ales când sunt expuse la surse de căldură, de exemplu în uscătoare. Articolele se încălzesc, provocând o reacție de oxidare în ulei. Prin oxidare se generează căldură. Când căldura nu se poate emana, articolele se încălzesc suficient cât să ia foc. Suprapunerea, stivuirea sau depozitarea articolelor pătate cu ulei poate împiedica emanarea căldurii și poate crea astfel un pericol de incendiu. Dacă este inevitabil ca materialele textile cu ulei vegetal sau de gătit sau contaminate cu produse de îngrijire a părului să fie plasate într-un uscător, acestea trebuie spălate mai întâi în apă caldă cu detergent suplimentar – astfel, se va reduce, dar nu se va și elimina pericolul. Utilizați ciclul de „răcire” al uscătorului pentru a reduce temperatura articolelor. Nu le scoateți din uscător și nu le stivuiți sau suprapuneți cât sunt fierbinți.

Articolele care au fost curățate, spălate, îmbibate sau pătate anterior cu benzină/gazolină, solvenți de curățătorie chimică sau alte substanțe inflamabile sau explozive nu se vor introduce niciodată într-un uscător. Substanțele cu inflamabilitate ridicată utilizate în mod obișnuit în medii casnice includ acetona, alcoolul denaturat, benzina/gazolina, kerosenul, soluțiile antipătare (unele mărci), terebentina, cerurile și soluțiile anticeară.

Articolele care conțin spumă de cauciuc (cunoscut și sub denumirea de spumă de latex) sau cauciuc cu textură similară. Nu uscați materialele similare în uscătoare cu program de încălzire. Este posibil ca materialele din spumă de cauciuc să producă foc prin combustie spontană când sunt încălzite.



Nu utilizați balsamurile de rufe sau produsele similare într-un uscător pentru a elimina efectele electricității statice, cu excepția cazurilor în care această practică este specific recomandată de producătorul balsamului de rufe sau al produsului respectiv.

Nu introduceți lenjerie de corp cu elemente metalice într-un uscător. Uscătorul poate suferi deteriorări dacă elementele metalice se desprind în timpul uscării. Utilizați un suport de uscare pentru astfel de articole.

Nu așezați în uscător articolele din plastic, cum ar fi căștile de duș sau husele pentru bavete impermeabile.

Nu introduceți în uscător articolele cauciucate, îmbrăcămintea cu straturi din spumă de cauciuc, pernele, galoșii și încălțămintea de tenis cauciucată.

Nu utilizați uscătorul pentru a usca articole care nu au fost spălate (și nici modul de uscare al mașinii de spălat etc.).

Articolele care au fost murdărite cu substanțe cum ar fi uleiul de gătit, acetona, alcoolul, benzina, kerosenul, soluțiile de îndepărtare a petelor, terebentina, substanțele pe bază de ceară și cele pentru îndepărtarea acesteia trebuie spălate în apă fierbinte, cu o cantitate suplimentară de detergent, înainte de a fi uscate în uscător.

Articolele cum ar fi spuma poliuretanică (spuma de latex), căștile pentru duș, textilele rezistente la apă, articolele cu dublură de cauciuc și hainele sau pernele cu spumă poliuretanică nu trebuie uscate în uscător.

Ultimul ciclu al uscătorului se desfășoară fără căldură (ciclul de răcire), pentru a se asigura că articolele vor ajunge la o temperatură care să nu provoace deteriorarea acestora.

Articolele pătate de ulei se pot aprinde spontan, mai ales când sunt expuse la surse de căldură, de exemplu în uscătoare. Articolele se încălzesc, provocând o reacție de oxidare în ulei. Prin oxidare se generează căldură. Când căldura nu se poate emana, articolele se încing suficient cât să ia foc. Suprapunerea, stivuirea sau depozitarea articolelor pătate cu ulei poate împiedica emanarea căldurii și poate crea astfel un pericol de incendiu.

Dacă este inevitabil ca materialele textile cu ulei vegetal sau de gătit sau contaminate cu produse de îngrijire a părului să fie plasate într-un uscător, acestea trebuie spălate mai întâi în apă caldă cu detergent suplimentar - astfel, se va reduce, dar nu se va și elimina pericolul.

Nu opriți niciodată uscătorul înainte de finalizarea ciclului de uscare, decât dacă toate articolele sunt scoase și întinse imediat, pentru a disipa căldura.

Scoateți din buzunare toate obiectele, cum ar fi brichetele și chibriturile.

Uscătorul (sau modul de uscare al mașinii de spălat etc.) nu trebuie utilizat dacă au fost utilizate pentru curățare produse chimice de tip industrial.

Avertizări extrem de importante privind instalarea

AVERTISMENT

Acest aparat trebuie să fie instalat de către un tehnician calificat sau de către o companie specializată.

- Nerespectarea acestei cerințe poate conduce la electrocutare, la incendiu, la explozie, la probleme cu produsul sau la vătămare corporală.

Conectați cablul de alimentare la o priză de perete și utilizați priza exclusiv pentru acest echipament. De asemenea, nu utilizați un cablu prelungitor.



Informații privind siguranța

- Utilizarea prizei de perete pentru mai multe aparate folosind un cablu prelungitor cu mai multe prize sau prelungind cablul de alimentare poate conduce la electrocutare sau la incendiu.
- Asigurați-vă că tensiunea, frecvența și curentul de alimentare respectă specificațiile produsului. Nerespectarea acestei instrucțiuni poate conduce la electrocutare sau la incendiu. Conectați ferm ștecherul cablului de alimentare la prize de perete.

Îndepărtați în mod regulat orice substanțe străine, precum praf sau apă, de pe terminalele ștecherului și de pe punctele de contact, utilizând o cârpă uscată.

- Deconectați ștecherul cablului de alimentare și curățați-l cu o cârpă uscată.
- Nerespectarea acestei instrucțiuni poate conduce la electrocutare sau la incendiu.

Nu păstrați materialele de ambalare la îndemâna copiilor, deoarece pot fi periculoase pentru aceștia.

- Dacă un copil își pune o pungă peste cap, se poate sufoca.

Acest aparat trebuie să fie împământat corect.

Nu împământați aparatul la o conductă de gaze, la o conductă de apă din plastic sau la cablul de telefonie.

- Aceasta poate conduce la electrocutare, la incendiu, la explozie sau la probleme cu produsul
- Nu conectați niciodată cablul de alimentare la o priză care nu dispune de împământare corespunzătoare și asigurați-vă că sunt respectate codurile locale și naționale.

Nu instalați și nu păstrați produsul astfel încât să fie expus la factori climatici exteriori.

Nu utilizați un ștecher deteriorat, un cablu deteriorat sau o priză de perete desprinsă.

- Acest lucru poate provoca electrocutări sau incendii.

Dacă ștecherul (cablul de alimentare) este deteriorat, acesta trebuie înlocuit de către producător, de către agentul de service al acestuia sau de către un tehnician cu calificare similară, pentru a evita riscurile.

Acest aparat trebuie așezat astfel încât să permită accesul la ștecher după instalare.

Nu trageți și nu îndoiți excesiv cablul de alimentare.

Nu răsuciți și nu înnoați cablul de alimentare.

Nu agățați cablul de alimentare de un obiect metalic, nu așezați un obiect greu peste acesta, nu introduceți cablul de alimentare printre obiecte și nu îl împingeți în spațiul din spatele aparatului.

- Acest lucru poate provoca electrocutări sau incendii.

Nu trageți de cablul de alimentare când deconectați ștecherul.

- Deconectați ștecherul cablului de alimentare ținând de ștecher.
- Nerespectarea acestei instrucțiuni poate conduce la electrocutare sau la incendiu.

Acest aparat trebuie să fie împământat corect. Nu conectați niciodată cablul de alimentare la o priză care nu dispune de împământare corespunzătoare, în conformitate cu codurile locale și naționale.

Pentru împământarea acestui aparat, consultați instrucțiunile de instalare.

Instalați aparatul într-o locație cu podea rezistentă, plană.

- Nerespectarea acestei cerințe poate conduce la vibrații anormale, la zgomote sau la probleme cu produsul.

Deoarece un ingredient din fixativul de păr poate degrada proprietatea hidrofilă a schimbătorului de căldură, putând conduce la formarea de condens pe suprafața aparatului în timpul operației de răcire, nu instalați aparatul într-un salon de înfrumusețare.



Acest aparat trebuie poziționat astfel încât ștecherul, robinetele de alimentare cu apă și conductele de scurgere să poată fi accesate cu ușurință.

Avertizări extrem de importante privind utilizarea

AVERTISMENT

Nu permiteți accesul copiilor sau al animalelor de casă pe produs sau în interiorul acestuia. În plus, la casarea produsului, dezasamblați încuietoearea (mânerul) ușii.

- Aceasta poate conduce la căderea copiilor și la vătămarea corporală a acestora.
- În cazul în care copiii rămân blocați în interiorul produsului, există pericol de sufocare.

Nu încercați să accesați interiorul produsului în timpul rotirii tamburului.

Nu vă așezați pe produs și nu vă sprijiniți de ușă.

- Acest lucru poate conduce la răsturnarea produsului și poate provoca vătămări corporale.

Uscați rufele numai după ce au fost centrifugate de o mașină de spălat corespunzătoare.

Nu utilizați uscătorul pentru articole care nu au fost spălate.

Nu consumați apa de condens.

Nu opriți niciodată uscătorul înainte de finalizarea ciclului de uscare, decât dacă toate articolele sunt scoase și întinse imediat, pentru a disipa căldura.

Nu uscați rufe contaminate cu substanțe inflamabile, precum benzină, kerosen, benzen, diluant, alcool etc.

- Acest lucru poate conduce la electrocutare, la incendiu sau la explozie.

Nu permiteți animalelor de casă să roadă uscătorul sau să se joace cu acesta.

- Aceasta poate conduce la electrocutare sau la vătămare corporală.

Înainte de casarea produsului, îndepărtați ușa și cablul de alimentare.

- Nerespectarea acestei cerințe poate conduce la deteriorarea cablului de alimentare sau la vătămări corporale.

Nu atingeți ștecherul cablului de alimentare cu mâinile ude.

- Vă puteți electrocuta.

În cazul unei scurgeri de gaze (gaz de la rețea, propan, gaz petrolier lichefiat), nu atingeți aparatul sau cablul de alimentare și aerisiți imediat.

- Nu folosiți un ventilator electric pentru aerisire.
- O scântee poate provoca o explozie sau un incendiu.

Nu reparați, nu înlocuiți și nu încercați să depanați nicio componentă a aparatului, cu excepția cazului în care acest lucru este recomandat în mod explicit în instrucțiunile de reparație recomandate pentru utilizator. De asemenea, trebuie să dețineți aptitudinile necesare pentru a depana acest aparat.

Nu încercați să reparați, să dezasamblați sau să modificați singur aparatul.

- Nu utilizați o altă siguranță (precum cupru, sârmă de oțel etc.) decât siguranța standard.
- Când este necesară repararea sau reinstalarea aparatului, contactați cel mai apropiat centru de service.
- Nerespectarea acestei instrucțiuni poate conduce la electrocutare, la incendiu, la probleme cu produsul sau la vătămare corporală.



Informații privind siguranța

Produsul pe care l-ați achiziționat este destinat exclusiv uzului casnic.

Utilizarea în scopuri profesionale este considerată ca fiind o utilizare greșită a produsului. În acest caz, produsul nu va fi acoperit de garanția standard furnizată de Samsung, iar producătorul nu poate fi făcut răspunzător pentru funcționări necorespunzătoare sau pentru defecțiuni cauzate de o astfel de utilizare greșită.

Dacă produsul emite zgomote ciudate, miroase a ars sau emană fum, întrerupeți imediat alimentarea și contactați centrul de service.

- În caz contrar, există pericol de electrocutare sau de incendiu.

Nu lăsați copiii (sau animalele de casă) să se joace în interiorul produsului sau pe acesta. Ușa produsului nu se deschide cu ușurință din interior, iar copiii se pot răni grav în cazul în care sunt blocați înăuntru.

Atenționări privind utilizarea

ATENȚIE

Nu vă așezați pe aparat și nu plasați obiecte (precum rufe, lumânări aprinse, țigări aprinse, veselă, substanțe chimice, obiecte metalice etc.) pe aparat.

- În caz contrar, se poate ajunge la electrocutare, la incendiu, la probleme cu produsul sau la vătămare corporală.

Nu atingeți ușa din sticlă și interiorul tamburului în timpul uscării sau imediat după uscare, deoarece sunt fierbinți.

- Există pericolul de arsuri.

Sticla ușii se înfierbântă în timpul spălării și uscării. Prin urmare, nu atingeți sticla ușii.

De asemenea, nu lăsați copiii să se joace în jurul uscătorului sau să atingă sticla ușii.

- Există pericolul de arsuri.

Nu apăsați butoanele cu ajutorul unor obiecte ascuțite, cum ar fi ace, cuțite, unghii etc.

- Aceasta poate conduce la electrocutare sau la vătămare corporală.

Nu uscați rufe care conțin cauciuc termoformat (latex) sau alte texturi cauciucate similare.

- În cazul în care cauciucul este încălzit, aceasta se poate deforma sau poate declanșa un incendiu.

Nu uscați rufe contaminate cu ulei vegetal sau cu ulei de gătit, deoarece o cantitate semnificativă din acesta nu va fi îndepărtată la spălarea rufelor. În plus, utilizați ciclul neîncălzit, pentru ca rufe să nu fie fierbinți.

- Căldura rezultată din oxidarea uleiului ar putea provoca un incendiu.

Nu uscați rufe contaminate cu substanțe străine, cum ar fi ulei, smântână, loțiuni sau alte substanțe chimice utilizate în locuri precum saloane de înfrumusețare, saloane de masaj, saloane de wellness sau spitale.

- Aceasta poate provoca electrocutări, incendii, defecțiuni sau vătămări.

Asigurați-vă că buzunarele tuturor articolelor de îmbrăcăminte care urmează să fie uscate sunt goale.

- Obiectele dure sau ascuțite, cum ar fi monedele, acele de siguranță, cuiele, șuruburile sau pietrele pot provoca deteriorări grave ale aparatului.



Nu uscați articole de îmbrăcăminte cu cataramă, cu nasturi mari sau cu alte componente metalice grele (fermoare, prinderi babă și moș, capse).

Dacă este cazul, utilizați plasa pentru spălare pentru rufe mici și ușoare, precum cordoane din material, șnururi de șorț și sutiene cu balene, care se pot dezintegra sau rupe în timpul unui ciclu.

Foile de uscător sunt compatibile cu acest model și sunt recomandate pentru performanțe mai bune de uscare.

Foile de uscător sunt, de asemenea, utile pentru reducerea electricității statice generate în timpul ciclului de uscare. Electricitatea statică ar putea duce la deteriorarea rufelor și eventual a aparatului electrocasnic.

Nu utilizați uscătorul în apropierea unor substanțe praf periculoase, precum praf de cărbune, făină de grâu etc.

- Acest lucru poate conduce la electrocutare, la incendiu sau la explozie.

Nu amplasați materiale inflamabile în apropierea produsului.

- Acest lucru ar putea conduce la emiterea de gaze toxice de către produs, la deteriorarea componentelor, la electrocutare, la incendiu sau la explozie.
- Aparatul nu trebuie amplasat în spatele unor uși care se încuie etc.

Nu atingeți partea din spate a aparatului în timpul uscării sau imediat după finalizarea acesteia.

- Aparatul rămâne fierbinte și poate cauza arsuri.

Avertizări extrem de importante privind curățarea

AVERTISMENT

Nu curățați aparatul pulverizând apă direct pe acesta.

Nu folosiți benzen, diluant sau alcool pentru a curăța aparatul.

- Acest lucru poate conduce la decolorare, deformare, deteriorare, incendiu sau electrocutare.

Înainte de curățare sau de efectuarea operațiilor de întreținere, deconectați aparatul de la priza de perete.

- Nerespectarea acestei instrucțiuni poate conduce la electrocutare sau la incendiu.

Curățați carcasa filtrului înainte de utilizarea uscătorului și după aceasta.

Curățați în mod regulat interiorul produsului, apelând la ajutorul unui inginer de service autorizat.

Curățați lunar schimbătorul de căldură cu o perie moale sau cu un aspirator. Nu atingeți schimbătorul de căldură cu mâna, deoarece există pericolul să vă răniți.

Interiorul uscătorului trebuie curățat periodic de către personal de service calificat.

Precauții pentru prevenirea înghețului

- Instalați uscătorul într-o zonă în care temperatura nu scade sub zero grade Celsius.
- Dacă evacuarea se face direct, cu ajutorul unui furtun lung de evacuare, apa rămasă în interiorul furtunului poate îngheța în timpul iernii. Asigurați-vă că nu a mai rămas apă în interiorul furtunului după utilizare.



Informații privind siguranța

- Dacă furtunul de evacuare a înghețat, înfășurați furtunul într-un prosop înmuiat în apă caldă timp de aproximativ zece minute pentru a-l dezgheța.

Instrucțiuni referitoare la marcajul DEEE



Cum se elimină corect acest produs (Deșeuri de echipamente electrice și electronice)

(Aplicabil în țări cu sisteme de colectare separate)

Acest simbol de pe produs, accesorii și documentație indică faptul că produsul și accesoriile sale electronice (încărcător, căști, cablu USB) nu trebuie eliminate împreună cu alte deșeuri menajere la finalul duratei lor de utilizare. Dacă eliminarea necontrolată a deșeurilor poate dăuna mediului înconjurător sau sănătății umane, vă rugăm să separați aceste articole de alte tipuri de deșeuri și să le reciclați în mod responsabil, promovând astfel reutilizarea durabilă a resurselor materiale.

Utilizatorii casnici trebuie să-l contacteze pe distribuitorul care le-a vândut produsul sau să se intereseze la autoritățile locale unde și cum pot să ducă aceste articole pentru a fi reciclate în mod ecologic.

Utilizatorii comerciali trebuie să-și contacteze furnizorul și să consulte termenii și condițiile din contractul de achiziție. Acest produs și accesoriile sale electronice nu trebuie eliminate împreună cu alte deșeuri comerciale.

Pentru informații legate de angajamentele asumate de către Samsung în domeniul mediului înconjurător și pentru obligațiile legale ale produselor, de ex., REACH, WEEE sau Baterii, vizitați pagina noastră de sustenabilitate, disponibilă prin pagina www.samsung.com



Instalare

Ce este inclus

Despachetați cu grijă uscătorul. Nu lăsați materialele de ambalare la îndemâna copiilor. Este posibil ca piesele și locația acestora, indicate mai jos, să difere de cele ale uscătorului dvs. Înainte de instalare, asigurați-vă că toate piesele uscătorului sunt enumerate aici. Dacă uscătorul și/sau piesele sunt deteriorate sau lipsesc, contactați cel mai apropiat serviciu de asistență pentru clienți Samsung.

Uscătorul la prima vedere

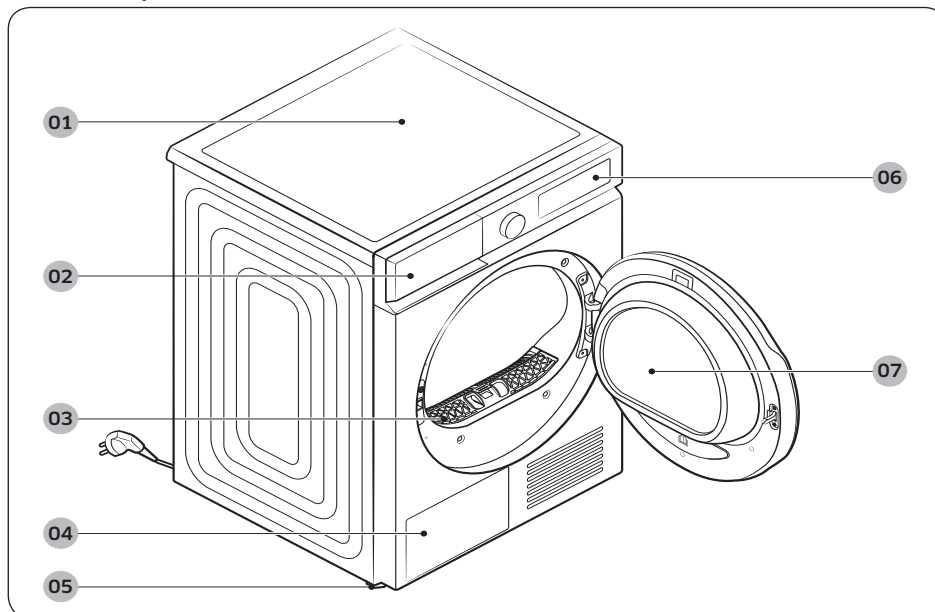

01 Capac superior

03 Filtru de scame

05 Picioruș de echilibrare

07 Ușă

02 Rezervor de apă

04 Schimbător de căldură

06 Panou de control



Instalare

Accesorii (furnizate)

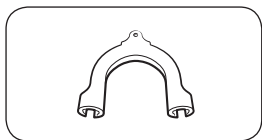

Ghidaj pentru furtun

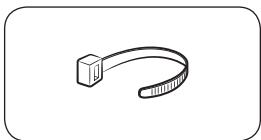

Brățară autoblocantă

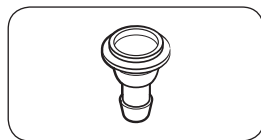

Conector furtun

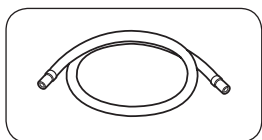

Furtun de evacuare lung (2 m)

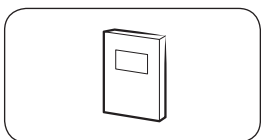

Manual de utilizare

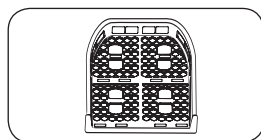

Suportul de uscare (numai pentru anumite modele)

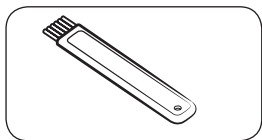

Peria de curățare

Accesorii (nu sunt furnizate)

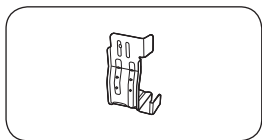

Bridă pentru kitul de suprapunere
(Nr. piesă SK-DH; SK-DA; SKK-DF)

NOTĂ

- Kitul de suprapunere permite așezarea uscătorului peste o mașină de spălat. Rețineți: kitul de suprapunere poate fi utilizat numai cu mașinile de spălat și uscătoarele Samsung. Pentru a achiziționa un kit de suprapunere, contactați un centru de service Samsung sau un distribuitor local de aparatură electrocasnică. Kitul de suprapunere diferă în funcție de modelul mașinii de spălat.
- Pentru instrucțiuni de suprapunere cu uscătorul, consultați manualul de instalare aferent kitului de suprapunere.
- Pentru informații despre modelul kitului de suprapunere pe care îl puteți utiliza pentru a monta uscătorul pe mașina de spălat, consultați manualul de utilizare inclus în mașina dvs. de spălat Samsung.



Cerințe de instalare

NOTĂ

Acest uscător trebuie instalat de către un instalator calificat. Dacă este necesară o intervenție de service din cauza unei instalări deficitare, aceasta este considerată ca fiind responsabilitatea deținătorului și poate duce la anularea garanției. Păstrați aceste instrucțiuni pentru consultare ulterioară.

AVERTISMENT

- Nu conectați cablul de alimentare la priza de perete înainte de finalizarea instalării uscătorului.
- Pentru mutarea uscătorului este nevoie de două sau mai multe persoane.
- Nu lăsați copiii sau animalele să se joace în, pe sau în jurul uscătorului. Asigurați permanent o supraveghere corespunzătoare.
- Nu lăsați materialele de ambalare la îndemâna copiilor.
- Nu înlocuiți singuri un cablu sau o fișă de alimentare deteriorată. Solicitați înlocuirea cablului sau a fișei de alimentare deteriorate la Samsung sau unui tehnician de service calificat.
- Nu încercați să reparați, să dezamblați sau să modificați uscătorul. Pentru orice reparații, consultați cel mai apropiat centru de asistență pentru clienți Samsung.
- Îndepărtați ușa/capacele de la toate aparatele casate, pentru a evita cazurile de sufocare a copiilor.
- Dacă uscătorul scoate un zgomot neobișnuit sau dacă degajă un miros de ars sau fum, scoateți imediat ștecherul din priză și contactați cel mai apropiat centru de asistență pentru clienți Samsung.
- Nu deconectați uscătorul în timpul funcționării.
- Nu amplasați obiecte inflamabile în apropierea uscătorului.

Cerințe electrice și de împământare

- Uscătorul trebuie să fie împământat corect. Dacă uscătorul funcționează necorespunzător sau se defectează complet, împământarea reduce riscul de electrocutare, furnizând o cale cu rezistență minimă pentru curentul electric. Uscătorul este prevăzut cu un cablu de alimentare cu ștecher cu împământare cu 3 pini. Ștecherul trebuie introdus într-o priză corect montată și împământată, în conformitate cu toate codurile și ordonanțele locale.
- Dacă aveți întrebări privind cerințele electrice sau de împământare, contactați Samsung sau un electrician calificat.

AVERTISMENT

- Conectați cablul de alimentare cu energie electrică la o priză cu împământare cu 3 pini.
- Nu utilizați un ștecher deteriorat, un cablu deteriorat sau o priză de perete desprinsă sau deteriorată.
- Nu utilizați un adaptor sau un cablu prelungitor.
- Conectarea necorespunzătoare a conductorului de împământare al echipamentului poate duce la electrocutare. Apelați la un electrician calificat în cazul în care nu sunteți sigur dacă uscătorul dispune de o împământare corespunzătoare.
- Nu aduceți niciun fel de modificare ștecherului, cablului sau prizei de alimentare.
- Nu legați firul de împământare la conducte de plastic, țevi de gaz sau conducte de apă caldă.



Instalare

Instalarea în nișe sau în dulapuri

Pentru instalarea în nișe sau dulapuri, uscătorul necesită următoarele distanțe minime:

În lateral	Sus	În față	Partea din spate
25 mm	25 mm	490 mm	50 mm

Dacă instalați uscătorul cu o mașină de spălat, partea frontală a nișei sau a dulapului trebuie să prezinte o deschidere neobstrucționată pentru aer de cel puțin 550 mm. Dimensiunea minimă a spațiului de instalare: 3,9m³

Instalare pas cu pas

Înainte de instala uscătorul, asigurați-vă că ați citit **Cerințe de instalare** de la pagina 17.

PASUL 1 Alegeți un loc de instalare

Cerințe privind locul de instalare

Selectați o suprafață orizontală, bine structurată, rezistentă la vibrații. Selectați o locație unde este disponibilă o priză legată la masă, cu 3 orificii.

Pentru comoditate, instalați uscătorul în apropierea mașinii de spălat.

AVERTISMENT

- Instalați uscătorul numai în interior.
- Nu instalați uscătorul în zone expuse la intemperii.
- Temperatura ambiantă necesară pentru instalare este de 5~35°C.
 - Dacă temperatura ambiantă este suficient de scăzută pentru a îngheța condensul din uscător și furtunuri, este posibil ca uscătorul să nu mai funcționeze sau să sufere avarii.
 - Asigurați-vă că temperatura din locul de instalare a uscătorului nu depășește intervalul de temperatură recomandat. Este posibil să se reducă și performanțele la uscare.
 - Asigurați-vă că nu instalați uscătorul în medii închise sau lângă aparate care emană căldură.
- Nu instalați uscătorul în zone unde sunt posibile scurgeri de gaz.
- A nu se utiliza într-un spațiu sau zonă cu aerisire insuficientă.
- Utilizați numai o sursă de alimentare conectată la perete.



PASUL 2 Reglați picioarele de echilibrare

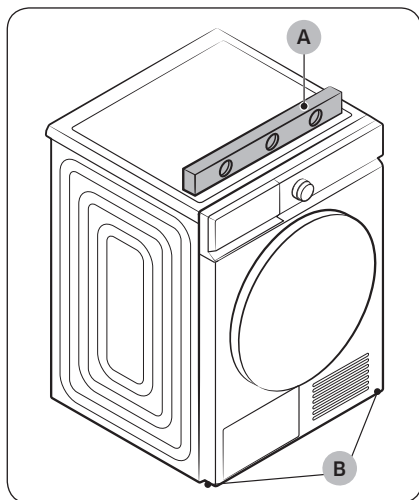

1. Glisați cu grijă uscătorul în locația dorită.
2. Utilizați un nivel (A) și verificați orizontalitatea uscătorului, dintr-o parte în alta și din față în spate.
3. Dacă uscătorul nu este amplasat drept, rotiți **picioarele de reglare (B)** spre dreapta sau spre stânga pentru a regla înălțimea.
4. Când uscătorul este orizontal, asigurați-vă că acesta este ferm poziționat pe podea.
5. Introduceți cablul uscătorului în priză.

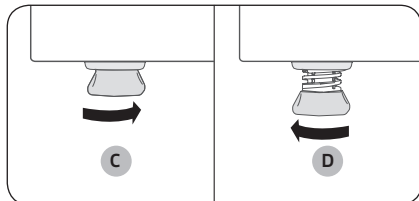

NOTĂ

- Pentru a monta uscătorul la aceeași înălțime cu mașina de spălat, rotiți picioarele de reglare spre dreapta până când se **retrage complet (C)**. Apoi rotiți picioarele de reglare spre stânga pentru a-l **înălța (D)** până când uscătorul și mașina de spălat sunt la aceeași înălțime.
- Extindeți piciorușul de echilibrare numai atât cât este necesar. Extinderea piciorușului mai mult decât este necesar poate provoca vibrarea uscătorului.

Instalare

PASUL 3 Conectarea furtunului de evacuare

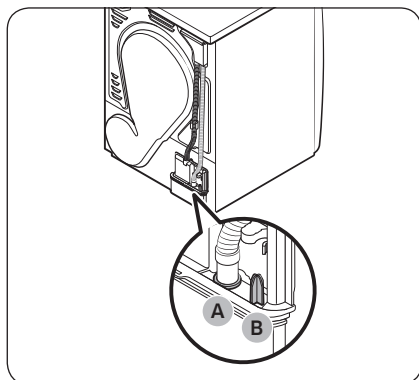

- Vă recomandăm să conectați furtunul de evacuare la sistemul dvs. de evacuare.
- Dacă furtunul de evacuare conectat la uscător este prea scurt pentru a ajunge la sistemul de evacuare, folosiți furtunul accesoriu furnizat (furtun lung de evacuare).
- Folosiți rezervorul de apă încorporat numai dacă nu puteți conecta furtunul de evacuare la un sistem de evacuare.

NOTĂ

Ca setare implicită din fabrică, acest uscător este programat să utilizeze rezervorul de apă încorporat pentru a scurge apa condensată.

1. Scoateți furtunul de evacuare din **orificiul (A)** și introduceți-l în **orificiul (B)**.

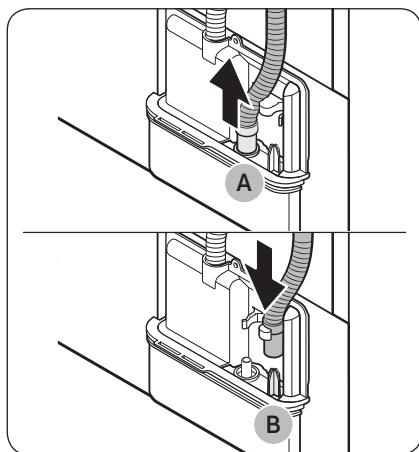

2. Introduceți un capăt al furtunului accesoriu (furtunul de evacuare lung) în **orificiul (A)**.
3. Introduceți celălalt capăt (ieșire) al furtunului accesoriu în sistemul de evacuare într-unul din următoarele două moduri:

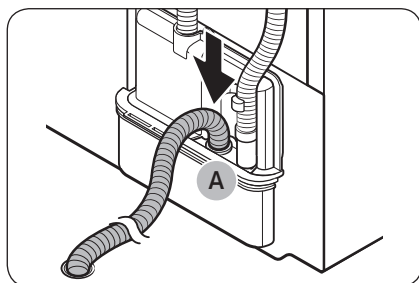

Peste o chiuvetă:

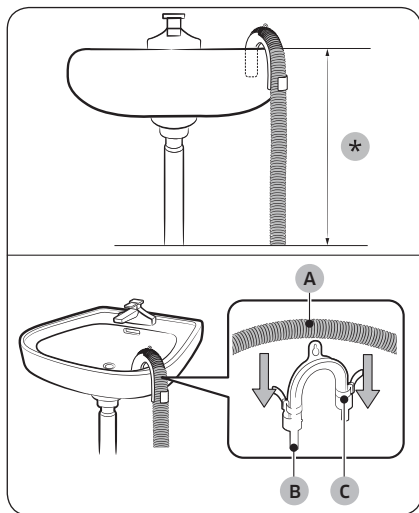

1. Asigurați-vă că amplasați capătul furtunului accesoriu cu mai mult de **90 cm (*)** mai jos de baza uscătorului.
2. Pentru a îndoi furtunul accesoriu într-un anumit punct, utilizați **ghidajul pentru furtun (B)** din plastic furnizat și fixați ghidajul pe perete cu ajutorul unui cârlig sau pe robinet, cu ajutorul unei sfuri. Asamblați **furtunul de evacuare (A)** și **ghidajul (B)** și fixați-le cu **brățara autoblocantă (C)**.
3. Puteți evacua apa de condens conectând furtunul accesoriu (furtunul de evacuare lung) direct la ieșirea de evacuare.

⚠ ATENȚIE

Nu extindeți furtunul de evacuare. Este posibil ca apa să se scurgă prin zona de racord. Utilizați un furtun de evacuare lung.

Prin utilizarea conductei de evacuare a chiuvetei:

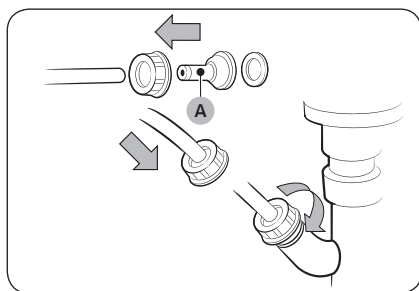

1. Asamblați **conectorul furtunului (A)** și atașați-l la capătul furtunului accesoriu, așa cum este indicat în figură.

⚠ ATENȚIE

Pentru a preveni scurgerile de apă, conectați ferm furtunul și conectorul.



2. Conectați adaptorul furtunului direct la conducta de evacuare a chiuvetei.



Instalare

PASUL 4 Verificarea instalării

- Toate materialele de ambalare au fost complet îndepărtate și eliminate corespunzător.
- Uscătorul este orizontal și este așezat ferm pe podea.
- Asigurați-vă că nu au rămas accesorii în interiorul tamburului.
- Nu blocați orificiul de admisie pentru aer al grilei de răcire din partea frontală a uscătorului.
- Nu amplasați obiecte inflamabile în apropierea uscătorului și păstrați spațiul înconjurător curat.
- Nu îndepărtați piciorușele de echilibrare reglabile ale uscătorului. Acestea sunt necesare pentru a menține uscătorul în paralel cu podeaua.
- După instalare, vă recomandăm să așteptați cel puțin 1 oră înainte de a utiliza uscătorul.

PASUL 5 Pornire

Conectați cablul de alimentare la o priză electrică de perete protejată de o siguranță sau de un întrerupător. Apoi atingeți  pentru a porni uscătorul.

NOTĂ

Porniți ciclul Temporizare uscare timp de 20 de minute pentru a vă asigura că uscătorul funcționează, că se încălzește și că se oprește. În cazul în care pe ecran este afișat codul de informare **HC**, contactați un centru local de asistență pentru clienți.

Inversarea direcției de deschidere a ușii

Puteți dori să inversați direcția ușii, în funcție de condițiile din locație sau de necesitățile dvs.

AVERTISMENT

Asigurați-vă că inversarea ușii este efectuată de către un tehnician calificat.

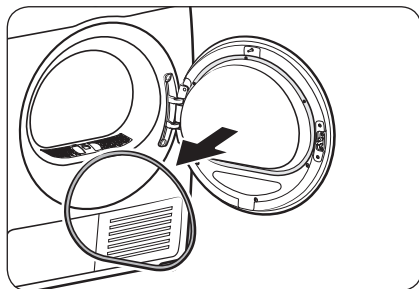

1. Înlăturați ambalajul ușii de pe ușă.



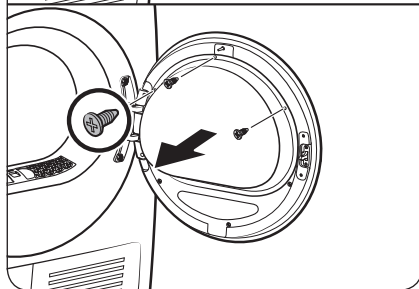
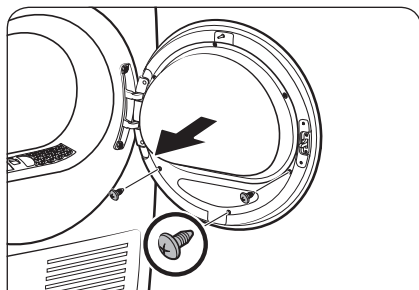

2. Scoateți șuruburile de pe suportul de sticlă interior al ușii.

- Mai întâi, slăbiți și scoateți cele 3 șuruburi din partea inferioară. Apoi, slăbiți și scoateți cele 3 șuruburi din partea superioară a suportului.

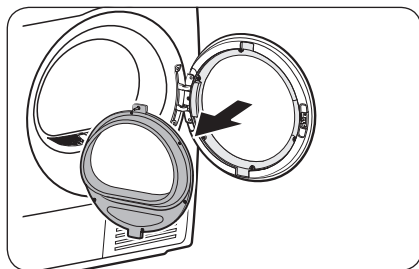

3. Detașați suportul din sticlă.

⚠ ATENȚIE

Procedați cu atenție astfel încât să nu scăpați nicio componentă a suportului atunci când îl detașați. Pot apărea deteriorări ale bunurilor (fisuri sau rupturi) sau vătămări fizice.

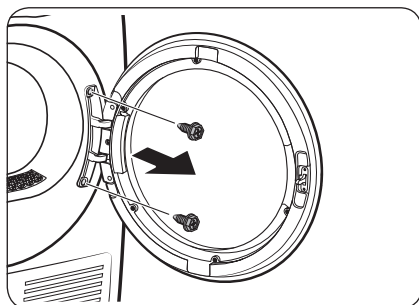

4. Scoateți șuruburile balamalelor și apoi detașați ușa.

- Slăbiți și scoateți cele 2 bolțuri de pe cadrul ușii.
- Pentru a preveni abraziunea pe bolțuri, utilizați o șurubelniță hexagonală.

Instalare

Română

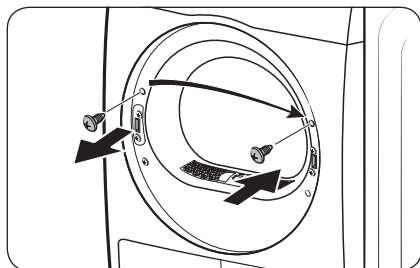

5. Scoateți șurubul superior din partea stângă a cadrului ușii și apoi introduceți-l în orificiul corespunzător din partea dreaptă a cadrului ușii. Nu scoateți șuruburile bridei inferioare.

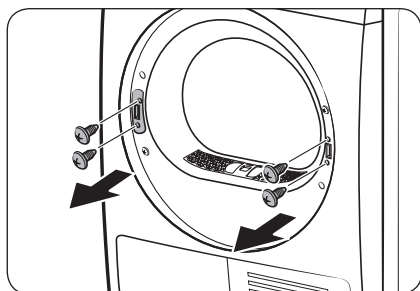

6. Scoateți cele 2 șuruburi cu bridă de pe cadrul din dreapta și apoi scoateți cele 2 șuruburi ale suportului de pe cadrul din stânga.

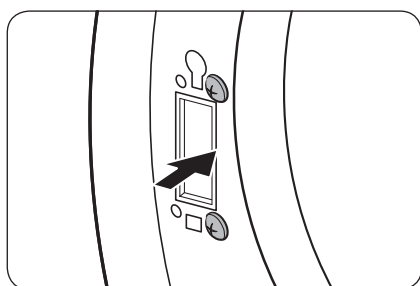

7. Introduceți cele 2 șuruburi cu bridă scoase în cadrul din stânga, conform indicațiilor.
 - Consultați figura din dreapta pentru poziția corectă a șuruburilor.

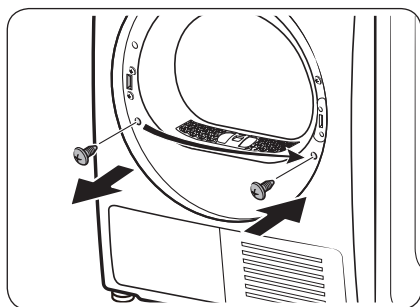

8. Scoateți șurubul de pe cadrul din partea stângă și apoi introduceți-l în orificiul corespunzător de pe cadrul din partea dreaptă.

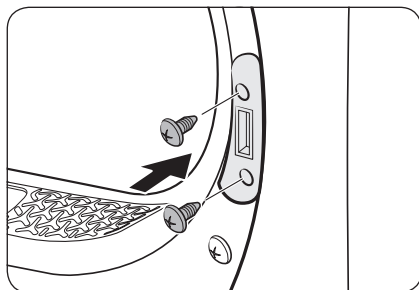

9. Introduceți suportul de mâner pe cadrul din partea dreaptă și apoi strângeți cele 2 șuruburi de suport.

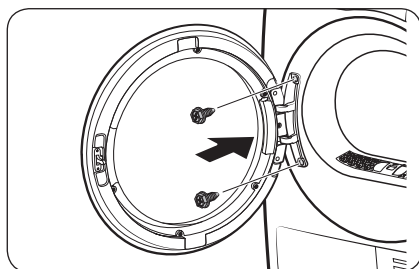

10. Introduceți balamaua ușii în poziția opusă a cadrului ușii și apoi strângeți cele 2 șuruburi/bolțuri.

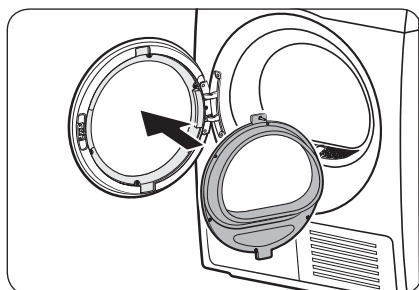

11. Introduceți suportul de sticlă interior în capacul ușii care a fost instalat pe cadrul din partea stângă.

Instalare

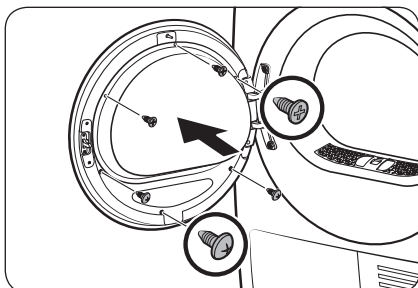

12. Strângeți cele 3 șuruburi de suport din partea superioară. Apoi, strângeți cele 3 șuruburi de suport din partea inferioară.

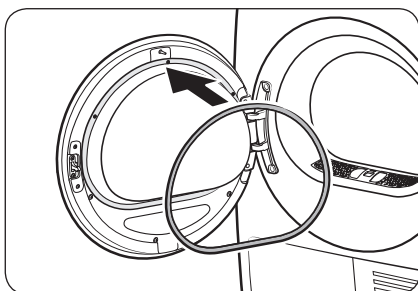

13. Atașați ambalajul ușii de ușă.

NOTĂ

Pentru a readuce ușa în poziția inițială, urmați din nou pașii indicați. Rețineți că ușa, balamalele și alte piese vor fi orientate în direcția opusă celei indicate în acești pași.

Mediul înconjurător



Eliminați materialele de ambalare pentru acest produs într-un mod „ecologic”. Pentru detalii suplimentare, vă rugăm să contactați autoritatea din zona dvs.

Înainte de a începe

Setarea inițială

- Când pornești uscătorul pentru prima dată, pe ecran va fi afișat procesul de setare inițială. Respectați instrucțiunile de pe ecran pentru a finaliza setarea.
- Dacă finalizați setarea inițială și efectuați un ciclu timp de mai mult de un minut, setarea inițială nu va mai apărea din nou.
- Setarea inițială include selectarea limbii și un tutorial scurt.
- Atunci când atingeți un buton, aveți grijă să atingeți direct pictograma.
- Utilizarea mașinii de spălat și a uscătorului în același timp poate duce la întreruperea alimentării cu energie electrică, în funcție de locul în care sunt instalate și de starea rețelei de alimentare din locuința dvs.

Lansați modul Calibrare

- Setarea inițială include procesul de calibrare care vine după selectarea limbii. Trebuie să realizați calibrarea înainte de a utiliza uscătorul.
- Goliți tamburul și țineți apăsat butonul  pentru a porni calibrarea.
- Când calibrarea este finalizată, alimentarea cu energie electrică se oprește, iar apoi pornește automat.
- Dacă doriți să realizați calibrarea din nou, țineți apăsat butonul  timp de 3 secunde pentru a intra în **Setări** și a selecta **Calibrare**.

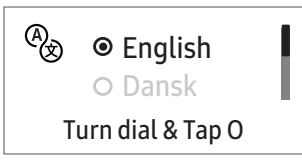
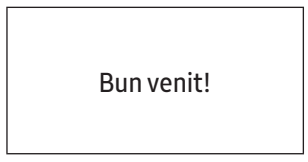
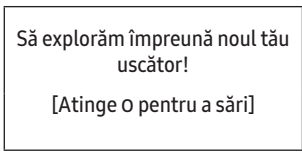
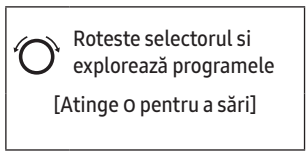
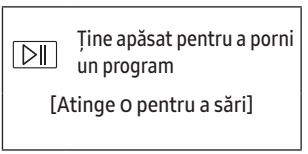
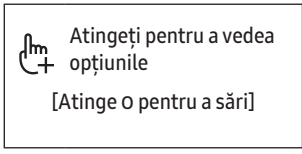
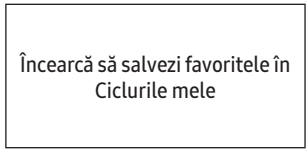
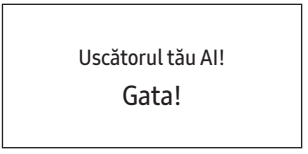
01 Selectarea limbii	02 Ecranul de bun venit	
		
03 Tutorial		
		
		



Înainte de a începe

Instrucțiuni pentru uscare

PASUL 1 Sortare

- Nu amestecați articolele grele cu cele ușoare.
- Spălați și uscați articolele de culoare închisă separat de articolele de culoare deschisă.
- Dacă acest lucru nu este recomandat pe eticheta cu instrucțiuni de întreținere, nu uscați articole din lână sau din fibră de sticlă.
- Nu uscați articole murdare de ulei, alcool, benzină etc.
- Evitați uscarea articolelor nespălate
- Nu uscați articole umede care nu au fost complet centrifugate după spălare. Aceasta poate provoca apariția unui miros în interiorul uscătorului sau poate conduce la defectarea uscătorului.
- Se recomandă folosirea unei plase de rufe pentru șosetele pentru copii și pentru alte articole mici și ușoare.

PASUL 2 Goliți buzunarele și întoarceți-le pe dos.

- Întoarceți pe dos hainele de culoare închisă înainte de a le usca. Veți evita astfel deteriorarea țesăturilor din cauza frecării în timpul procesului de uscare și veți proteja interiorul uscătorului de decolorare și de deteriorare.
- Întoarceți pe dos articolele cu nasturi sau broderii înainte de a le usca.

ATENȚIE

- Goliți buzunarele. Obiectele metalice precum monedele, acele și cataramele de pe haine pot deteriora celelalte articole puse la spălat, precum și tamburul.
- Îndepărtați orice obiecte metalice care sunt prinse de articole, închideți fermoarele și închizătorile moș și babă înainte de uscare. Obiectele metalice prinse de articole pot deteriora alte articole și tamburul.

PASUL 3 Verificarea filtrului de scame

Asigurați-vă că filtrul pentru scame este instalat corect înainte de a introduce articole în uscător. Uscătorul nu funcționează fără filtrul de scame.

- Curățați întotdeauna filtrul de scame înainte de uscare. Pentru mai multe informații cu privire la curățarea filtrului, consultați secțiunea „Filtru de scame” de la pagina 45



PASUL 4 Determinarea capacității de încărcare

Nu supraîncărcați uscătorul. Supraîncărcarea afectează centrifugarea, ceea ce are drept rezultat uscarea neuniformă și șifonarea.

- Introduceți o singură încărcătură de rufe spălate în uscător.
- Dacă doriți să uscați mai eficient unul sau două articole, adăugați un prosop uscat la încărcătură.
- Pentru rezultate optime, descurcați articolele înainte de a le introduce în uscător. Articolele încurcate pot afecta eficiența uscării sau pot cauza deschiderea ușii.

ATENȚIE

Adăugați articole în uscător sau scoateți articole din acesta numai cu filtrul de scame instalat. Dacă filtrul nu este instalat, articolele de mici dimensiuni pot cădea în fanta filtrului și pot cauza funcționarea defectuoasă a uscătorului.







PASUL 5 După încheierea uscării

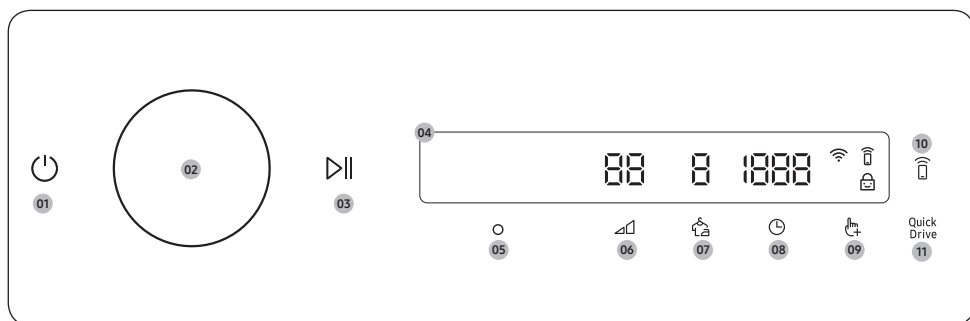



- Goliți rezervorul de apă pentru a evita scurgerile. Pentru mai multe informații cu privire la golirea rezervorului de apă, consultați secțiunea „**Golirea rezervorului de apă**” de la pagina **44**.
- Dacă pe afișaj apare mesajul „**Curățați schimbătorul de căldură**”, consultați secțiunea „**Schimbător de căldură**” de la pagina **47** și curățați schimbătorul de căldură.
- Lăsați deschisă ușa uscătorului și capacul schimbătorului de căldură după încheierea operațiunii de uscare în scopuri de igienă.

Operațiuni



Panou de control



<p>01 Alimentare </p>	<p>Atingeți pentru a porni/opri uscătorul.</p> <ul style="list-style-type: none"> • Dacă nu utilizați panoul de control timp de 10 minute de la pornirea uscătorului, acesta se va opri automat. • Uscătorul se oprește automat când ciclul de uscare se încheie. <p>⚠ ATENȚIE</p> <p>Nu atingeți  pentru a opri uscătorul în timpul unui ciclu de uscare. Atingeți și mențineți apăsat  pentru a întrerupe ciclul prima dată, apoi atingeți  pentru a opri uscătorul.</p>
<p>02 Navigare</p>	<p>Rotiți selectorul Navigare spre stânga sau spre dreapta pentru a naviga la ciclurile de spălare și la funcții. Când rotiți selectorul Navigare, pe afișaj va apărea selecția dvs. (cum ar fi ciclul, funcții suplimentare și funcții sistem).</p>
<p>03 Start/Pauză </p>	<p>Atingeți și mențineți apăsat pentru a începe sau a întrerupe o operațiune.</p>
<p>04 Afișaj</p>	<p>Pe afișaj va apărea ciclul curent, timpul rămas estimat, opțiunile ciclului și alte mesaje utile sau de alertă.</p>
<p>05 OK </p>	<p>Atingeți pentru a confirma funcția sau setarea selectată.</p>

06 Nivel de uscare 	<p>Atingeți pentru a modifica viteza de uscare pentru ciclul selectat. Puteți selecta un nivel de la 1 la 4, dar nivelul disponibil depinde de ciclul selectat.</p> <ul style="list-style-type: none"> • 4: Adecvat pentru articole groase și de dimensiuni mari. • 3: Nivel standard de uscare. • 2: Nivelul de uscare la umed este proiectat pentru a usca parțial articolele. A se utiliza la obiecte care sunt întinse sau sunt uscate prin suspendare. • 1: Usucă delicat articolele pentru a proteja țesătura. Adecvat pentru articole delicate sau articole pe care doriți să le uscați în mod natural (prin agățare sau prin întindere pe suportul de uscare) în timp ce acestea sunt încă umede.
07 Prevenire șifonare 	<p>Atingeți pentru a activa sau dezactiva funcția Prevenire șifonare. Când această funcție este activată, tamburul uscătorului se rotește intermitent după terminarea ciclului de uscare, pentru a evita șifonarea articolelor.</p>
08 Durată 	<p>Atingeți pentru a regla durata ciclului pentru Temporizare uscare, Aer cald sau Aer rece. Puteți seta timpul de uscare între 20 de minute și 240 de minute. Timpul de uscare depinde de ciclul selectat.</p>
09 Opțiuni 	<ul style="list-style-type: none"> • Atingeți pentru a intra în meniul Opțiuni. • Atingeți și țineți apăsat timp de 3 secunde pentru a intra în meniul Setări.
10 Smart Control 	<p>Atingeți pentru a activa sau dezactiva funcția Smart Control.</p> <ul style="list-style-type: none"> • Când funcția Smart Control este activată puteți controla uscătorul de la distanță folosind aplicația SmartThings de pe smartphone-ul dvs.
11 Quick Drive <small>Quick Drive</small>	<p>Atingeți pentru a activa sau dezactiva funcția Quick Drive. Puteți reduce durata de uscare totală a programului selectat. Quick Drive poate fi disponibilă pentru Bumbac, Sintetice.</p>

Descrierea pictogramelor

	Wi-Fi	Această pictogramă indică faptul că uscătorul este conectat la Wi-Fi.
	Smart Control	Această pictogramă indică faptul că funcția Smart Control este activată. Pentru mai multe informații despre „ Smart Control ”, consultați pagina 40 .
	Blocare acces copii	Această pictogramă indică faptul că funcția Blocare acces copii este activată. Pentru mai multe informații despre „ Blocare acces copii ”, consultați pagina 37 .

Operațiuni

Desfășurarea unui ciclu

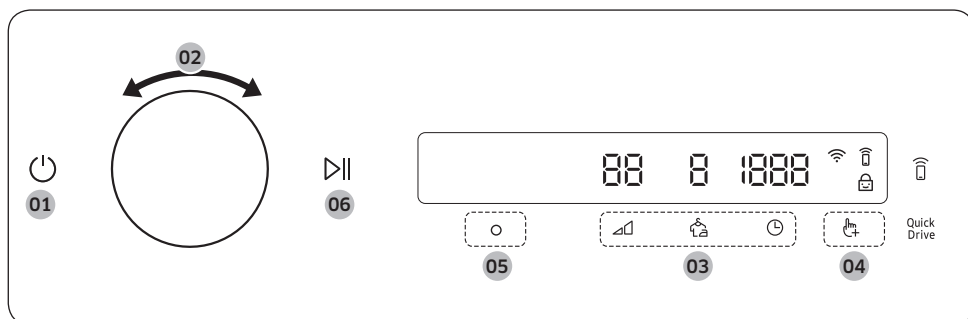

1. Atingeți pentru a porni uscătorul.
2. Rotiți selectorul **Navigare** pentru a selecta ciclul dorit. Pentru mai multe informații despre „**Informații generale despre cicluri**”, consultați pagina **33**.
3. Atingeți sau pentru a modifica setările implicite ale unui ciclu.
4. Atingeți , apoi rotiți selectorul **Navigare** pentru a selecta funcția suplimentară. Pentru mai multe informații despre „**Opțiuni**”, consultați pagina **36**.
5. Atingeți pentru a modifica setările pentru funcția suplimentară selectată. Funcțiile suplimentare nu sunt disponibile pentru toate ciclurile.
6. Atingeți și mențineți apăsat pentru punerea în funcțiune. După ce ați setat ciclul dorit, pe afișaj va apărea o scurtă descriere a ciclului, încărcătura maximă și durata ciclului. De asemenea, puteți verifica și evoluția ciclului, timpul rămas și codurile de informare.

Informații generale despre cicluri

NOTĂ

Se pot utiliza și alte cicluri după adăugarea acestora la lista ciclurilor, cu ajutorul funcției **Ciclurile mele**. Pentru mai multe informații, consultați secțiunea „**Ciclurile mele**” de la pagina **36**.

Cicluri de uscare cu senzor

Ciclu	Descriere	Încărcare maximă (kg)
 Bumbac	Pentru articole din bumbac, lenjerii de pat, fețe de masă, lenjerie de corp, prosoape și cămăși.	9,0
Uscare AI	Usucă cu setările de program optimizate de tehnologia Uscare AI în funcție de volumul și umiditatea hainelor.	9,0
Superviteză	Pentru încărcături mixte din articole din bumbac și materiale sintetice.	5,0
Sintetice	Pentru bluze și cămăși din poliester (diolen, trevira), poliamidă (perlon, nylon) sau alte amestecuri similare.	4,0
Delicate	Pentru articolele delicate care trebuie să fie manipulate cu atenție, cum ar fi lenjeria de corp.	2,0
Prosoape	Utilizați pentru a usca încărcături precum prosoapele de baie.	4,0
Asternuturi	Pentru articole voluminoase, precum plăpumi, cearșafuri, cuverturi și pilote ușoare.	2,0
Camasi	Utilizați pentru a usca rapid un singur articol, cum ar fi o cămașă.	1,0
Lână	Numai pentru articole de lână care pot fi spălate la mașină și uscate în uscător. Pentru rezultate optime, întoarceți rufele pe dos înainte de a le usca.	1,0
Haine outdoor	Pentru articole de exterior, precum echipamente de schi și echipamente montane, precum și pentru materiale precum spandex, stretch și microfibre. Se recomandă utilizarea acestui ciclu după ce ați spălat rufele utilizând ciclul Haine outdoor al mașinii de spălat.	2,0

Operațiuni

Ciclu	Descriere	Încărcare maximă (kg)
Uscare silent	Pentru încărcăturile mixte de bumbac și materiale sintetice pe care doriți să le uscați silențios. Aceasta poate fi utilizată cu opțiunea Prevenire șifonare, astfel încât să puteți începe un ciclu înainte de a merge la culcare și acesta să fie finalizat dimineața. <ul style="list-style-type: none">• Exclusiv la modelele DV90BB9445**.	9,0
Uscare pt. fier	În cadrul acestui ciclu, procesul de uscare se încheie în stare umedă, pentru o călcare mai ușoară.	9,0

Cicluri de uscare manuale

Ciclu	Descriere	Încărcare maximă (kg)
Uscare rapidă 35'	Pentru uscarea materialelor sintetice din bumbac ușor sau a articolelor care necesită uscare rapidă. Durata implicită de uscare este de 35 de minute.	1,0
Temporizare uscare	Utilizați pentru a seta un timp de uscare dorit. Rotiți selectorul Navigare pentru a selecta Temporizare uscare și atingeți ⌚ pentru a seta timpul de uscare între 20 de minute și 240 de minute. Atingeți ⌚ în mod repetat pentru a selecta opțiunile de timp disponibile în această ordine: 20 / 30 / 40 / 50 / 60 / 90 / 120 / 150 / 180 / 240 . NOTĂ <ul style="list-style-type: none">• Durata efectivă a ciclului poate diferi în funcție de gradul de uscare a articolelor.• Dacă utilizați acest ciclu pentru uscare suplimentară după terminarea unuia dintre ciclurile Uscare cu senzor (enumerare la pagina 33), setați timpul minim de uscare (20 de minute). Uscarea excesivă poate provoca deteriorarea sau deformarea articolelor.	-

Ciclu	Descriere	Încărcare maximă (kg)
Aer cald	<p>Pentru articole mici, uscate în prealabil.</p> <p>Ciclu temporizat pentru toate tipurile de articole, cu excepția lânăii și a mătăsii. Rufe uscate care mai sunt ușor umede sau care au fost deja uscate în prealabil.</p> <p>De asemenea, este adecvat pentru uscarea ulterioară a rufelor cu straturi multiple, groase, care nu se uscă imediat.</p> <p>Rotiți selectorul Navigare pentru a selecta Aer cald și atingeți pentru a seta timpul de uscare între 20 de minute și 240 de minute. Atingeți ☹ în mod repetat pentru a selecta opțiunile de timp disponibile în această ordine: 20 / 30 / 40 / 50 / 60 / 90 / 120 / 150 / 180 / 240.</p>	-
Aer rece	<p>Toate tipurile de materiale. Pentru înprospătarea sau aerisirea rufelor nepurtate mult timp.</p> <p>Rotiți selectorul Navigare pentru a selecta Aer rece și atingeți ☹ pentru a seta timpul de uscare între 20 de minute și 240 de minute. Atingeți ☹ în mod repetat pentru a selecta opțiunile de timp disponibile în această ordine: 20 / 30 / 40 / 50 / 60 / 90 / 120 / 150 / 180 / 240.</p>	-

Baie aer

Ciclu	Descriere	Încărcare maximă (kg)
Igienizare	Pentru igienizarea hainelor umede și uscate și a materialelor din în în scopul eliminării bacteriilor.	2,0
Air Refresh	Utilizați acest ciclu pentru a dezinfecă hainele și pentru a le reînprospăta și curăța.	1,0
Uscare auto-curățare	<p>Utilizați acest ciclu pentru a menține prospețimea atât în tambur, cât și în schimbătorul de căldură.</p> <ul style="list-style-type: none"> Nu utilizați acest ciclu când există rufe în tambur. 	-



Operațiuni

Opțiuni

Utilizarea meniului de Opțiuni

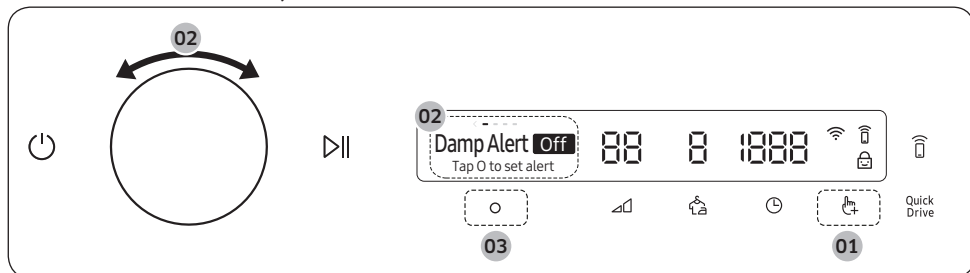



1. Atingeți .
2. Rotiți selectorul **Navigare** pentru a selecta funcția suplimentară dorită.
3. Atingeți **O** pentru a modifica setările funcției selectate sau pentru a activa funcția.

NOTĂ

- Pentru a vă întoarce la meniul principal, atingeți din nou  sau rotiți selectorul **Navigare** pentru a selecta **Înapoi** și atingeți **O**.
- Dacă funcția selectată nu este acceptată, pe ecran va apărea mesajul „**Neacceptat**”, iar butonul **O** nu este activat.
- Atunci când selectați o funcție suplimentară, la primele zece utilizări va apărea un scurt mesaj de asistență.
- Dacă nu efectuați nicio operațiune de la panoul de control timp de 7 secunde după intrarea în meniul Opțiuni, afișajul va reveni la ecranul principal.

Alertă ud!

Această funcție vă avertizează atunci când cămășile și alte articole care necesită călcare sunt suficient de uscate pentru a fi călcate.



1. Selectați un ciclu și modificați setările ciclului dacă este necesar.
 - Această funcție este disponibilă pentru Bumbac, Uscare AI, Super viteză, Sintetice, Camasi și Uscare silenț cu Nivel de uscare  setat la 2, 3 sau la 4.
2. Atingeți .
3. Rotiți selectorul **Navigare** pentru a selecta **Alertă ud!**, apoi atingeți **O**.
4. Atingeți și mențineți apăsat .

Ciclurile mele

Adăugați sau eliminați cicluri pentru a crea o listă personalizată de cicluri.

1. Atingeți .









2. Rotiți selectorul **Navigare** pentru a selecta **Ciclurile mele**, apoi atingeți .
 - Puteți edita un ciclu pentru a crea un ciclu personalizat numai când uscătorul nu este în funcțiune.
3. Rotiți selectorul **Navigare** pentru a selecta ciclul dorit.
4. Atingeți  pentru a adăuga sau elimina ciclul selectat.
 - Adăugarea și eliminarea unui ciclu se salvează automat.
5. După ce ați finalizat crearea Ciclurile mele, atingeți  pentru a reveni la ecranul cu cicluri.

NOTĂ



Ciclurile Bumbac, Sintetice, Uscare pt. fier și Uscare auto-curățare nu pot fi eliminate din lista de cicluri.

Blocare acces copii

Pentru a împiedica copiii să pornească sau să configureze accidental uscătorul, funcția **Blocare acces copii** blochează toate butoanele cu excepția butoanelor  și .



1. Închideți ușa.
2. Atingeți .
3. Rotiți selectorul **Navigare** pentru a selecta **Blocare acces copii**, apoi atingeți .
4. Atingeți  pentru a selecta **ON** sau **Oprit**.
 - Pictograma funcției **Blocare acces copii**  se aprinde când funcția este activată.
 - Nu puteți activa funcția **Blocare acces copii** cu ușa deschisă. Dacă pe ecran este afișat mesajul „**Ușa este deschisă**” în timp ce încercați să activați funcția **Blocare acces copii**, închideți ușa și încercați din nou.

NOTĂ

- Când funcția **Blocare acces copii** este activată, toate butoanele sunt dezactivate, cu excepția  și .
- Dacă atingeți un buton în timp ce funcția **Blocare acces copii** este activată, se va declanșa o alarmă cu mesajul „**Blocare acces copii pornită**”.
- Dacă deschideți și închideți ușa în timp ce funcția **Blocare acces copii** este activată se va declanșa o alarmă și pe ecran vor fi afișate mesajele „**Deschide usa si verifica interiorul**” și „**Blocare acces copii pornită**”.
- Pentru a dezactiva un mesaj de notificare, dezactivați funcția **Blocare acces copii** sau întrerupeți alimentarea cu energie electrică.

Lumină tambur

Această opțiune aprinde lumina din tambur, iar dvs. veți putea verifica starea articolelor din interiorul tamburului.

1. Atingeți .
2. Rotiți selectorul **Navigare** pentru a selecta **Lumină tambur**, apoi atingeți .
 - Chiar și când uscătorul este oprit, lumina din tambur se va aprinde, cu condiția să fie conectat cablul de alimentare.
 - Odată ce funcția **Lumină tambur** este activată, lumina din tambur se va dezactiva automat după 2 minute.
 - Prin deschiderea ușii uscătorului, lumina din tambur se aprinde automat. Lumina se opri automat apoi după 2 minute.



Operațiuni

Funcții sistem

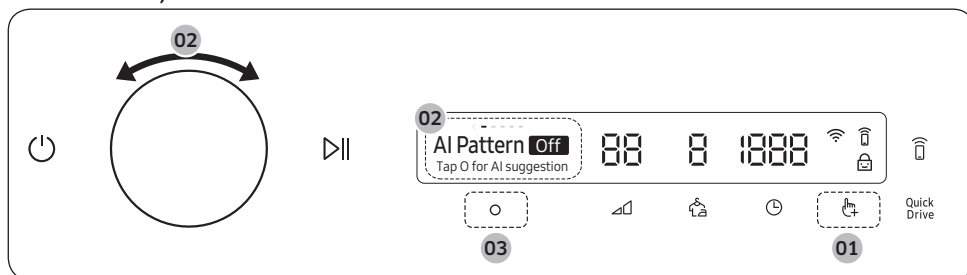

Folosirea funcțiilor de sistem



* Atingeți și mențineți apăsat timp de 3 secunde.





1. Atingeți și mențineți apăsat  timp de 3 secunde.
2. Rotiți selectorul **Navigare** și selectați funcția de sistem dorită, și apoi atingeți .
3. Atingeți  pentru a modifica setările funcției selectate sau pentru a activa funcția.

NOTĂ

- Pentru a vă întoarce la meniul principal, atingeți din nou  sau rotiți selectorul **Navigare** pentru a selecta **Înapoi** și atingeți .
- Dacă nu efectuați nicio operațiune de la panoul de control timp de 7 secunde după intrarea în meniul Funcții sistem, afișajul va reveni la ecranul principal.



Model AI

Această funcție salvează ciclurile și setările folosite frecvent.

1. Atingeți și mențineți apăsat  timp de 3 secunde.
2. Rotiți selectorul **Navigare** pentru a selecta **Model AI**, apoi atingeți .
3. Atingeți  pentru a selecta **ON** sau **Oprit**.
 - Setarea implicită este **ON**. Setati în poziția **Oprit** dacă nu doriți să folosiți această funcție.
 - Când activați funcția, uscătorul va accesa din memorie ciclurile utilizate frecvent și setările acestora (Nivel de uscare , Durată ) și le va salva în ordine, primele fiind cele utilizate cel mai frecvent.
 - Când dezactivați funcția, toate datele salvate se resetează.

Sunet

Puteți activa sau dezactiva sunetul emis de uscător.



1. Atingeți și mențineți apăsat  timp de 3 secunde.
2. Rotiți selectorul **Navigare** pentru a selecta **Sunet**, apoi atingeți .
3. Atingeți  pentru a selecta **ON** sau **Oprit**.
 - Setarea implicită este **ON**.

NOTĂ

Setările nu vor fi modificate, chiar dacă reporniți uscătorul.





Calibrare

Puteți rula din nou calibrarea pentru o detecție mai precisă a greutateii.

1. Atingeți și mențineți apăsat  timp de 3 secunde.
2. Rotiți selectorul **Navigare** pentru a selecta **Calibrare**, apoi atingeți .
 - Calibrarea nu pornește dacă ușa nu este închisă corespunzător.
 - Tamburul se rotește în sens orar și antiorar timp de aproximativ 3 minute.
3. În momentul în care calibrarea este finalizată, pe afișaj apare mesajul **“Calibrare completă”** și uscătorul se oprește automat.



Wi-Fi

Puteți activa sau dezactiva conexiunea Wi-Fi a uscătorului.

1. Atingeți și mențineți apăsat  timp de 3 secunde.
2. Rotiți selectorul **Navigare** pentru a selecta **Wi-Fi**, apoi atingeți .
3. Atingeți  pentru a selecta **ON** sau **Oprit**.
 - În cadrul setărilor implicite, conexiunea Wi-Fi a uscătorului este dezactivată. Cu toate acestea, conexiunea Wi-Fi a uscătorului se activează automat când porniți uscătorul pentru prima dată. Apoi, setările Wi-Fi finale se vor menține indiferent dacă uscătorul este alimentat sau nu cu energie electrică.
 - După ce porniți conexiunea Wi-Fi a uscătorului și vă conectați la rețea, uscătorul rămâne conectat la rețea chiar și atunci când întrerupeți alimentarea cu energie electrică.
 - Wi-Fi  indică faptul că uscătorul este conectat la router prin conexiunea Wi-Fi.



Limba

Puteți schimba limba de sistem.

1. Atingeți și mențineți apăsat  timp de 3 secunde.
2. Rotiți selectorul **Navigare** pentru a selecta **Limba**, apoi atingeți .
3. Rotiți selectorul **Navigare** pentru a selecta limba dorită, apoi atingeți .

Setări Fabrica

Puteți reseta uscătorul.

1. Atingeți și mențineți apăsat  timp de 3 secunde.
2. Rotiți selectorul **Navigare** pentru a selecta **Setări Fabrica**, apoi atingeți .
 - Uscătorul dvs. este resetat și se revine la setările implicite.





Operațiuni

Funcții speciale



Smart Control

Vă puteți conecta la aplicația SmartThings și controla uscătorul de la distanță.

Conectarea uscătorului



- Descărcați și instalați aplicația SmartThings pe dispozitivul dvs. mobil
- Atingeți și mențineți apăsat  pentru a porni uscătorul.
- Atingeți și mențineți apăsat  de pe uscător.
 - a. Uscătorul intră în modul AP și se conectează la dispozitivul mobil.
 - b. Atingeți  pentru a autentifica uscătorul pe dispozitivul mobil.
 - c. După ce procesul de autentificare s-a încheiat, uscătorul dvs. se va conecta cu succes la aplicație. Puteți folosi diverse caracteristici disponibile în aplicația SmartThings.

NOTĂ

- Dacă uscătorul dvs. nu se conectează la aplicația SmartThings, încercați din nou.
- Verificați routerul dacă întâmpinați probleme legate de conexiunea la internet după ce conectați uscătorul la aplicația SmartThings.
- În cazul în care Wi-Fi este dezactivată, atingeți și mențineți apăsat  timp de 3 secunde pentru a accesa meniul **Funcții sistem**, selectați **Wi-Fi** și atingeți  pentru a o activa.
- Pornirea sistemului Wi-Fi al uscătorului vă permite să vă conectați la uscător prin aplicația SmartThings de pe smartphone-ul dvs., indiferent dacă uscătorul este conectat sau nu la sursa de alimentare cu energie electrică. Cu toate acestea, uscătorul va fi afișat ca fiind offline în aplicația SmartThings în cazul în care conexiunea Wi-Fi a uscătorului nu este activată.
- Închideți ușa înainte de a activa funcția Smart Control.
- Dacă utilizați uscătorul de 20 de ori fără ca acesta să fie conectat la SmartThings, la următoarea punere în funcțiune a uscătorului pe ecran va fi afișat, timp de 3 secunde, un mesaj pop-up cu privire la conexiunea Smart Control.
- În cazul în care sistemul Wi-Fi al uscătorului nu este conectat la un AP (punct de acces), Wi-Fi se va opri când întrerupeți alimentarea cu energie electrică.

Rămâneți conectat

Configurați funcția Rămâneți conectat în aplicația SmartThings. Uscătorul dvs. va rămâne conectat la aplicație pentru ca dvs. să puteți utiliza uscătorul atunci când nu sunteți acasă.

1. Dacă activați funcția Rămâneți conectat din aplicația SmartThings, uscătorul va rămâne în modul în așteptare, cu economisire de energie, după finalizarea unui ciclu.
 - Funcția Rămâneți conectat va rămâne activă până la 24 de ore dacă ușa rămâne închisă.
2. Când funcția Rămâneți conectat este activă, pictogramele funcțiilor Smart Control  și Wi-Fi  vor fi iluminate pe afișajul uscătorului.
3. Controlați-vă uscătorul cu ușurință cu ajutorul aplicației SmartThings

NOTĂ

Uscătorul intră în modul în așteptare, cu economisire de energie când funcționarea este întreruptă, chiar dacă dispozitivul nu este conectat la aplicația SmartThings.



SmartThings

Conexiunea Wi-Fi

De pe smartphone, accesați **Settings (Setări)** și activați conexiunea wireless, apoi selectați un AP (Punct de acces).

- Uscătorul Samsung este compatibil cu protocoalele Wi-Fi de 2,4 GHz.

Descărcare

Căutați aplicația SmartThings, folosind termenul de căutare „SmartThings” într-un magazin de aplicații (Google Play Store, Apple App Store, Samsung Galaxy Apps). Descărcați și instalați aplicația pe dispozitivul dvs.

NOTĂ

Aplicația poate fi schimbată fără înștiințare prealabilă, în vederea îmbunătățirii performanței.

În plus, actualizările suplimentare din aplicație sau funcția aplicației se pot opri din motive legate de utilizare și securitate, chiar dacă actualizările sunt acceptate în prezent de sistemul de operare pe care îl folosiți.

Conectare

Mai întâi trebuie să vă conectați la SmartThings cu contul dvs. Samsung. Pentru a crea un cont Samsung nou, urmați instrucțiunile din aplicație. Nu aveți nevoie de o aplicație separată pentru a vă crea contul.

NOTĂ

Dacă aveți un cont Samsung, utilizați contul pentru a vă conecta. Un utilizator de smartphone Samsung înregistrat se conectează automat.

Pentru a înregistra dispozitivul dvs. în SmartThings

1. Asigurați-vă că smartphone-ul este conectat la o rețea wireless. Dacă acesta nu este conectat, accesați **Settings (Setări)** și activați conexiunea wireless, apoi selectați AP (Punct de acces).
2. Deschideți **SmartThings** pe smartphone-ul dvs.
3. Când este afișat mesajul „A new device is found. (S-a găsit un dispozitiv nou.)”, selectați **Add (Adăugare)**.
4. Dacă nu este afișat niciun mesaj, selectați **+** și selectați uscătorul dvs. din lista de dispozitive disponibile. Dacă dispozitivul dvs. nu este inclus în listă, selectați **Device Type (Tip dispozitiv) > Specific Device Model (Model specific dispozitiv)** și apoi adăugați manual dispozitivul.
5. Înregistrați-vă dispozitivul în aplicația SmartThings după cum urmează.
 - a. Adăugați uscătorul dvs. în SmartThings. Asigurați-vă că dispozitivul dvs. este conectat la SmartThings.
 - b. După încheierea înregistrării, uscătorul dvs. apărea pe smartphone-ul dvs.



Operațiuni

Anunț Open Source

Software-ul inclus în acest produs conține un software open source. Puteți obține codul sursă complet corespunzător pentru o perioadă de trei ani de la ultima expediere a acestui produs contactând echipa noastră de asistență la <http://opensource.samsung.com> (Vă rugăm să folosiți meniul "Inquiry (Solicitare de informații)").

De asemenea, puteți obține codul sursă complet corespunzător pe un suport media fizic cum ar fi un CD-ROM; se va percepe un tarif minim.

Prin intermediul URL-ului http://opensource.samsung.com/opensource/SMART_AT_051/seq/0 aveți acces la informațiile privind licența open source aferente produsului. Această ofertă este valabilă pentru oricine primește această informație.



NOTĂ

Prin prezenta Samsung declară că acest echipament radio este în conformitate cu Directiva 2014/53/UE și cu cerințele legale în vigoare în Marea Britanie. Textul complet al declarației de conformitate UE și al declarației de conformitate din Marea Britanie este disponibil la următoarea adresă de internet: Declarația oficială de conformitate este disponibilă la <http://www.samsung.com>, accesați Asistență > Pagina de start pentru asistență și introduceți numele modelului.

Putere maximă emițător Wi-Fi: 20 dBm la 2,412 GHz – 2,472 GHz



Utilizarea suportului de uscare (numai pentru anumite modele)

Setați durata de uscare la maximum 150 de minute, în funcție de umiditatea și de greutatea articolelor de uscat. Pentru uscarea rufelor cu ajutorul suportului de uscare se recomandă ciclul Temporizare uscare.

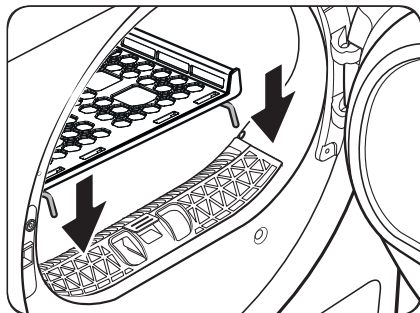

1. Poziționați suportul de uscare în tambur, introducând marginile frontale ale suportului în orificiile din diafragma ușii.

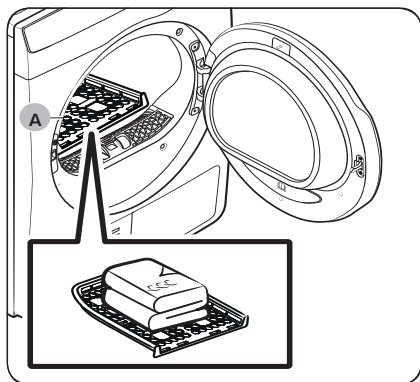

2. Amplasați articolele pe suport, lăsând spațiu suficient pentru circulația aerului. Împăturiți articolele de îmbrăcăminte și așezați-le orizontal pe suport.
3. Închideți ușa și atingeți . Rotiți selectorul **Navigare** pentru a selecta **Temporizare uscare**, apoi atingeți pentru a selecta perioada de uscare.
4. Atingeți și mențineți apăsat .

A. Suport pentru uscare

Sugestii privind uscarea

Articole (max. 1,5 kg)	Descriere
Pulverele care pot fi spălate (împăturiți-le pentru a le da o formă și așezați-le întinse pe suport)	Când uscați rufe utilizând suportul, împăturiți și așezați hainele pe suport, pentru a preveni șifonarea acestora.
Jucării de pluș (umplute cu fibre de bumbac sau de poliester)	

ATENȚIE

- Uscarea articolelor din spumă poliuretanică, din plastic sau din cauciuc pe o setare cu încălzire ar putea conduce la deteriorarea acestora și reprezintă un pericol de incendiu.

Întreținere

Golirea rezervorului de apă

Goliți rezervorul de apă după fiecare utilizare pentru a evita scurgerile.

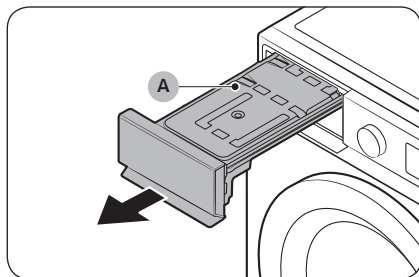

1. Scoateți **rezervorul de apă (A)** din uscător.
 - Trageți de mânerul rezervorului de apă cu o mână până când ați scos rezervorul pe jumătate.
 - După ce rezervorul de apă este scos pe jumătate, sprijiniți partea inferioară a rezervorului cu cealaltă mână și trageți încet de acesta cu ambele mâini.

⚠ ATENȚIE

- Rezervorul de apă este greu. Scoateți încet rezervorul de apă folosind ambele mâini, fără a-l înclina.
 - Procedați cu grijă atunci când scoateți rezervorul de apă și acesta este plin. Rezervorul este foarte greu și poate cauza vătămări dacă îl scăpați pe jos.
2. Goliți apa prin intermediul **orificiului de evacuare (B)** și curățați interiorul rezervorului de apă.
 - Puneți puțin detergent neutru în apă caldă și amestecați. Umpleți rezervorul de apă cu acest amestec prin **orificiul de scurgere (B)** și lăsați să acționeze timp de 30 de minute. Apoi clătiți rezervorul cu apă curată și uscați-l complet.
 3. Puneți la loc rezervorul de apă.

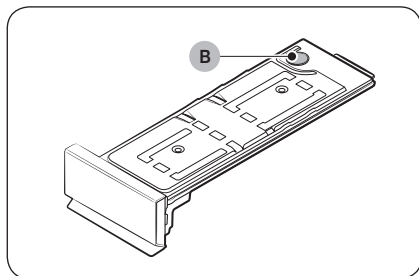

📖 NOTĂ

Dacă pe ecranul uscătorului este afișat mesajul „**Golește rezervorul**” și acesta se oprește în timpul uscării, goliți rezervorul de apă și atingeți și mențineți apăsat **▷**. Mesajul „**Golește rezervorul**” va dispărea, iar uscătorul va relua operațiunea de uscare.

Curățarea

⚠️ AVERTISMENT

- Nu curățați uscătorul pulverizând direct apă pe acesta.
- Nu curățați uscătorul cu benzen, cu diluant, cu alcool sau cu acetonă. Aceasta poate cauza decolorări, deformări, deteriorări, incendii sau electrocutări.
- Înainte de a curăța uscătorul, aveți grijă să deconectați cablul de alimentare.

Exterior

Curățați cu o cârpă moale, umedă. Nu utilizați soluții de curățare abrazive. Evitați să utilizați sau să amplasați obiecte ascuțite sau grele lângă/pe uscător. Păstrați detergenții și consumabilele pentru rufe pe piedestal (comercializate separat) sau într-un container de depozitare separat.

Panou de control

Curățați cu o cârpă moale, umedă. Nu utilizați soluții de curățare abrazive. Nu pulverizați soluții de curățare direct pe panou. Ștergeți imediat orice urme sau lichide de pe panoul de control.

Tambur

Curățați cu o lavetă umedă și o soluție de curățat slabă, neabrazivă, adecvată pentru oțel inoxidabil. Ștergeți reziduurile rămase cu o lavetă curată, uscată.

Ușă

Substanțele străine pot contamina partea interioară a ușii sau se pot acumula în aceasta. Curățați interiorul ușii cu o cârpă sau cu o perie moale.

⚠️ ATENȚIE

Nu scoateți garnitura de etanșare din cauciuc cu care este prevăzută ușa.

Filtrul de scame

Curățați filtrul de scame după fiecare utilizare.

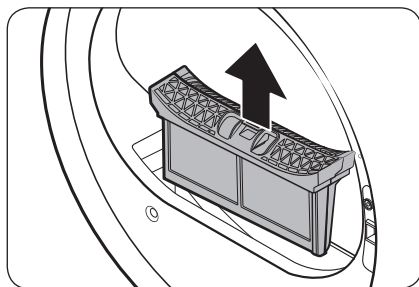

1. Deschideți ușa uscătorului, apucați de partea superioară a filtrului de scame și trageți pentru a scoate filtrul.
 - Nu scoateți garnitura de etanșare din cauciuc după scoaterea filtrului.

Întreținere

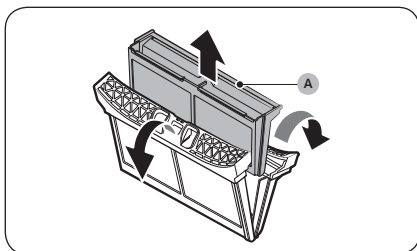

2. Scoateți filtrul exterior și îndepărtați **filtrul interior** (A).

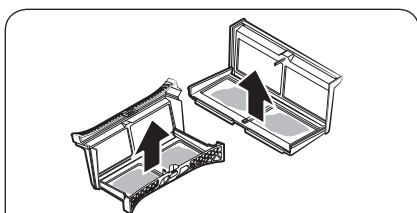

3. Desfaceți filtrul exterior și filtrul interior.

4. Eliminați scamele din ambele filtre și apoi curățați filtrele cu peria de curățare.

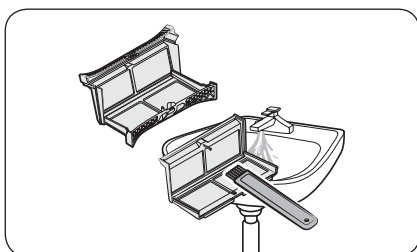
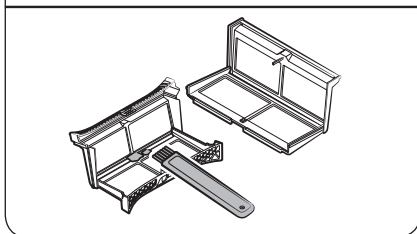

NOTĂ

Pentru o curățare eficientă, așezați filtrele sub jet de apă, apoi uscați-le complet.

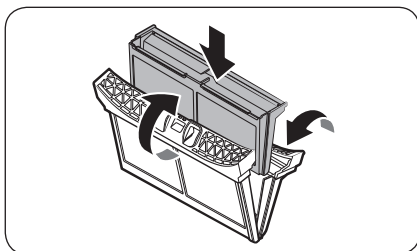

5. Introduceți filtrul interior în filtrul exterior și apoi reintroduceți filtrul de scame în poziția originală.

⚠ ATENȚIE

- Curățați filtrul de scame după fiecare sarcină. În caz contrar, performanțele de uscare se pot diminua.
- Dacă suprafața filtrului este umedă, lăsați filtrul să se usuce complet înainte de utilizare.
 - Utilizarea unui filtru umed poate cauza formarea mușgaiului și/sau degajarea de mirosuri și/sau poate afecta eficiența uscării.
- Atunci când curățați sau îndepărtați filtrul de scame, nu scuturați și nu loviți filtrul. Aceasta poate conduce la deteriorarea filtrului.
- Procedați cu atenție și fără a face uz de forță excesivă atunci când desfaceți filtrul exterior și interior, în caz contrar filtrele se pot deteriora.

Schimbătorul de căldură

Când trebuie să curățați schimbătorul de căldură, uscătorul vă va avertiza prin afișarea mesajului „Curățați schimbătorul de căldură”.

Dacă schimbătorul de căldură nu este curat, performanțele produsului vor fi afectate; schimbătorul de căldură trebuie să fie curățat la intervale regulate.

📖 NOTĂ

- Este posibil să se formeze picături de apă în jurul schimbătorului de căldură din cauza condensului cauzat de diferențele de temperatură. Acest lucru este normal și nu indică prezența unei scurgeri.
- Dacă intenționați să nu folosiți uscătorul pentru o perioadă lungă de timp, deschideți capacul schimbătorului de căldură și ventilați.

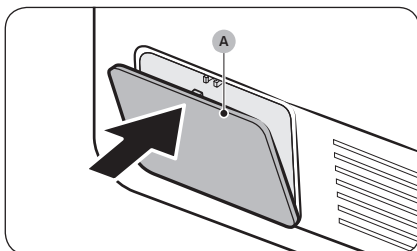

1. Apăsați ușor partea de sus a **capacului exterior (A)** pentru a-l deschide.

Întreținere

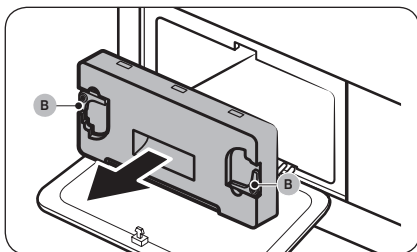

2. Deblocați **elementele de fixare interioare (B)**, apoi trageți de capacul interior pentru a-l îndepărta.
 - O cantitate mică de agent frigorific scurs poate rămâne în jurul schimbătorului de căldură. Înainte de curățare, deschideți capacul schimbătorului de căldură și aerisiți timp de aproximativ 10 minute.

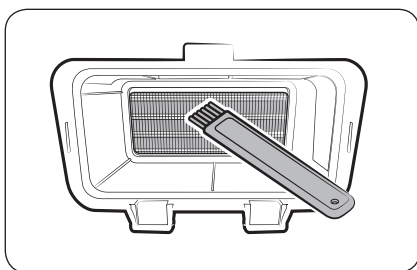

3. Curățați praful acumulat pe schimbătorul de căldură cu ajutorul periei incluse.
 - După curățarea cu peria, ștergeți praful rămas cu o cârpă moale și umedă.

⚠ ATENȚIE

- Pentru a evita rănilile și arsurile, nu atingeți și nu curățați schimbătorul de căldură cu mâinile goale și unelte din oțel.
- Aveți grijă să nu deteriorați aripioarele schimbătorului de căldură atunci când îl curățați.

📖 NOTĂ

Dacă schimbătorul de căldură este complet uscat și greu de curățat din acest motiv, pulverizați puțină apă pe schimbătorul de căldură și curățați-l cu ajutorul unei perii.

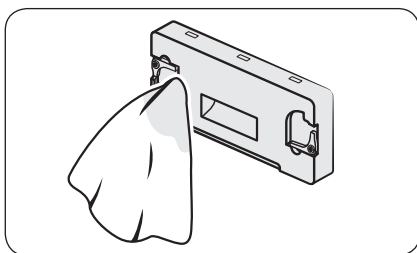
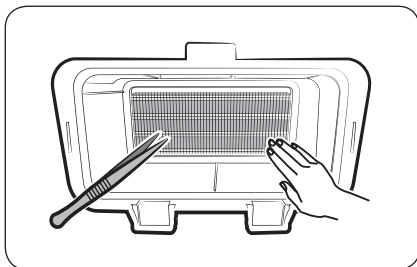

4. Curățați capacul interior cu o lavetă moale și umedă.
 - Este posibil ca la nivelul capacului interior să existe urme de umiditate și/sau substanțe străine.

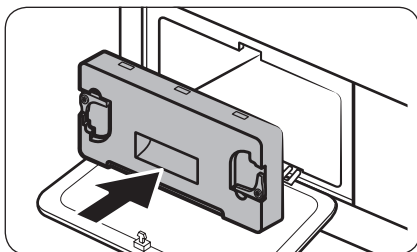

5. Reintroduceți capacul interior la poziția sau originală, apoi blocați elementele de fixare.
6. Închideți capacul exterior al schimbătorului de căldură.

NOTĂ

- După curățarea schimbătorului de căldură, atingeți  pentru a dezactiva mesajul de notificare. Mesajul va continua să fie activ până când îl dezactivați.
- Dacă alarma continuă să fie activă după ce ați dezactivat-o, scoateți din priză cablul de alimentare, apoi introduceți-l din nou în priză sau scoateți și apoi puneți la loc capacul interior al schimbătorului de căldură.

Depanare

Aspecte de verificat

Dacă observați că uscătorul are o problemă, consultați mai întâi tabelul de mai jos și încercați să aplicați sugestiile.

Problemă	Acțiune
Uscătorul nu pornește.	<ul style="list-style-type: none">• Asigurați-vă că uscătorul este conectat la sursa de alimentare.• Asigurați-vă că ușa este închisă corect.• Verificați siguranța sau resetați întrerupătorul.• Dacă ați deschis ușa în timpul unui ciclu, atingeți și mențineți apăsat > din nou.• Curățați filtrul.• Asigurați-vă că nu ați activat funcția Blocare acces copii.
Uscătorul nu se încălzește.	<ul style="list-style-type: none">• Verificați siguranța sau resetați întrerupătorul.• Verificați filtrul de scame și schimbătorul de căldură. Curățați-le, dacă este necesar.• Este posibil ca uscătorul să se afle în faza de răcire a ciclului.
Articolele nu sunt uscate.	<p>Verificați toate aspectele de mai sus. În plus:</p> <ul style="list-style-type: none">• Nu supraîncărcați uscătorul. Dacă uscătorul este supraîncărcat, este posibil ca uscarea să dureze mai mult.• Uscăți țesăturile grele separat de țesăturile ușoare.• Articolele sunt prea mici și este posibil să nu se rotească suficient în interiorul tamburului.• Curățați filtrul.• Curățați schimbătorul de căldură.• Dacă ați conectat un furtun de evacuare, asigurați-vă că apa se scurge corect.
Uscătorul face prea mult zgomot.	<ul style="list-style-type: none">• Este posibil ca în uscător să se afle monede, nasturi care s-au desprins, cuie și alte obiecte; identificați-le și îndepărtați-le imediat.• Verificați filtrul de scame. Îndepărtați orice articole blocate în filtrul de scame.• Asigurați-vă că uscătorul este orizontal și se menține ferm pe podea.• Uscătorul poate emite zgomote din cauza aerului care trece prin tambur și ventilator. Acest lucru este normal.
Articolele nu se usucă uniform.	<ul style="list-style-type: none">• Tivurile, buzunarele și alte articole vestimentare sunt mai dificil de uscat decât altele. Acest lucru este normal.• Sortați separat articolele grele și pe cele ușoare.

Problemă	Acțiune
Uscătorul degajă un miros specific.	<ul style="list-style-type: none"> Este posibil ca mirosurile de vopsea, lac, agenți de curățare și alte articole de uz casnic să fi fost prezente în aer și să fi pătruns în interiorul uscătorului. Dacă simțiți un astfel de miros, ventilați camera înainte de a utiliza uscătorul. Dacă utilizați uscătorul într-o zonă închisă, este posibil ca uscătorul să cauzeze o creștere a temperaturii din camera respectivă. Prin urmare, deschideți o fereastră și ventilați zona respectivă. Nu încercați să uscați articole umede după ce le-ați lăsat în mașina de spălat sau în uscător pentru mult timp.
Uscătorul se oprește înainte ca articolele să se usuce.	<ul style="list-style-type: none"> Încărcătura este prea mică. Introduceți câteva articole suplimentare, cum ar fi câteva prosoape, apoi încercați din nou să le uscați.
Hainele au scame pe ele.	<ul style="list-style-type: none"> Asigurați-vă întotdeauna că filtrul de scame este curat înainte de a introduce obiectele în uscător. Este posibil să fie necesar să curățați filtrul de scame în timpul unui ciclu atunci când uscați articole care lasă multe scame. Unele țesături (cum ar fi prosoapele albe) lasă multe scame și se recomandă uscarea separată a acestora de țesături de care se prind ușor scame (cum ar fi pantalonii de in de culoare neagră). Înainte de uscare, verificați interiorul buzunarelor pentru a vă asigura că acestea sunt goale.
Temperatura din camera în care se află uscătorul a crescut sau se simte un miros umed, neplăcut.	<ul style="list-style-type: none"> În timpul procesului de uscare, pentru răcirea sistemului, uscătoarele cu pompă de căldură introduc în uscător aer din exterior și scot aer din interiorul uscătorului. Utilizarea uscătorului într-o zonă ventilată necorespunzător poate, în funcție de mediul în care funcționează acesta, să conducă la o creștere a nivelului umidității și/sau să cauzeze un miros umed, neplăcut. Asigurați o ventilație corectă când folosiți uscătorul.
Apa nu este evacuată.	<ul style="list-style-type: none"> Verificați furtunurile de evacuare pentru a vă asigura că acestea nu sunt îndoite sau răsucite. Îndreptați furtunul dacă acesta este îndoit sau răsucit și conectați-l la orificiul de evacuare de la nivelul solului. Verificați dacă furtunul de scurgere este înghețat. Dacă furtunul este înghețat, scufundați-l în apă caldă pentru ca apa din interiorul furtunului să se topească și să se scurgă. Conectați la loc furtunul și asigurați-vă că evacuarea se efectuează corect.

Dacă problemă persistă, contactați centrul local de asistență pentru clienți Samsung.

Depanare

Codurile de informare

Dacă uscătorul nu funcționează, pe afișaj poate apărea un cod de informare. Consultați tabelul de mai jos și încercați sugestiile.

Cod de informare	Semnificație	Acțiune
Ușa este deschisă	Uscătorul funcționează cu ușa deschisă	<ul style="list-style-type: none">Închideți ușa și reluați operațiunea.Dacă această problemă persistă, contactați centrul de asistență pentru clienți.Verificați dacă funcția Blocare acces copii este activată. Dacă funcția Blocare acces copii este activată, este posibil să primiți acest mesaj când deschideți ușa, chiar dacă uscătorul nu este pus în funcțiune.
Deschide usa si verifica interiorul (Blocare acces copii pornită)	Este activată funcția Blocare acces copii. Deschideți ușa și uitați-vă în tambur.	<ul style="list-style-type: none">Dacă funcția Blocare acces copii este activată, dezactivați funcția Blocare acces copii sau opriți alimentarea cu energie electrică.
Verifică filtrul	Problemă cu filtrul de scame	<ul style="list-style-type: none">Verificați ansamblul filtrului de scame.Dacă această problemă persistă, contactați centrul de asistență pentru clienți.
Verifica ușa schimb. de căldură	Problemă la nivelul capacului schimbătorului de căldură intern	<ul style="list-style-type: none">Verificați capacul schimbătorului de căldură intern.Dacă această problemă persistă, contactați centrul de asistență pentru clienți.
Verifică scurgerea / Golește rezervorul	Defecțiune evacuare Defecțiune a pompei de evacuare Furtun de evacuare înghețat Rezervor de apă plin	<ul style="list-style-type: none">Asigurați-vă că furtunul de evacuare nu este îndoit sau deteriorat.Dacă furtunul de evacuare a înghețat, înfășurați furtunul cu un prosop înmuiat în apă caldă timp de aproximativ zece minute pentru a-l dezgheța.Goliți rezervorul de apă, porniți uscătorul și începeți din nou.Dacă această problemă persistă, contactați centrul de asistență pentru clienți.
tC	Problemă la senzorul de temperatură a aerului	<ul style="list-style-type: none">Curățați filtrul pentru scame sau schimbătorul de căldură.Dacă această problemă persistă, contactați centrul de asistență pentru clienți.
tC5	Problemă la senzorul de temperatură al compresorului	<ul style="list-style-type: none">Așteptați două-trei minute.Reconectați la sursa de alimentare cu energie electrică și reporniți.

Cod de informare	Semnificație	A acțiune
tC7	Verificarea senzorului de temperatură Eva In	<ul style="list-style-type: none"> • Reconectați la sursa de alimentare cu energie electrică și reporniți. • Dacă această problemă persistă, contactați centrul de asistență pentru clienți.
3C	Verificați dacă motorul funcționează.	<ul style="list-style-type: none"> • Încercați să reporniți ciclul. • Dacă această problemă persistă, contactați centrul de asistență pentru clienți.
AC6	Verificați comunicația dintre PBA-ul principal și cel al invertorului.	<ul style="list-style-type: none"> • Încercați să reporniți ciclul. • Dacă această problemă persistă, contactați centrul de asistență pentru clienți.
HC	Supraîncălzire compresor	<ul style="list-style-type: none"> • Dacă această problemă persistă, contactați centrul de asistență pentru clienți. <p>Verificați cât de curate sunt schimbătorul de căldură și filtrul de scame.</p>
HCL	Există o scurgere de agent frigorific.	<ul style="list-style-type: none"> • Contactați centrul de service. <p>Nu se poate utiliza uscătorul până la venirea tehnicianului de service, cu excepția Pornirii/opririi alimentării.</p>

În cazul în care orice pe afișaj continuă să apară un cod de informare, contactați centrul local de service Samsung.

Anexă

Diagramă cu instrucțiuni privind îngrijirea materialelor textile

Următoarele simboluri furnizează indicații privind îngrijirea articolelor de îmbrăcăminte. Etichetele de îngrijire de pe articolele de îmbrăcăminte includ simboluri pentru spălare, înălbire, uscare și călcare sau curățare chimică, dacă este cazul. Utilizarea simbolurilor asigură o îngrijire unitară, indiferent de producătorul articolelor de îmbrăcăminte din țară sau din import. Respectați indicațiile etichetelor de îngrijire, pentru a maximiza durata de viață a articolelor și pentru a reduce problemele de spălare.

Spălare

	Spălare prin fierbere la 95 °C.
	Spălare articole colorate la 60 °C.
	Spălare articole colorate la 60 °C. (Spălare articole colorate „ușor de întreținut”)
	Spălare articole colorate la 40 °C.
	Spălare ușoară la 40 °C.
	Spălare foarte ușoară la 40 °C.
	Spălare delicată la 30 °C.
	Spălare delicată, ușoară la 30 °C.
	Spălare foarte delicată și ușoară la 30 °C.
	Spălare manuală.
	Nu se spală.

NOTĂ

Numerele din tamburul mașinii de spălat indică temperaturile maxime de spălare în grade Celsius, care nu trebuie depășite.

Înălbire

	Este permis orice înălbitor.
	Este permis doar înălbitor cu oxigen.
	Nu folosiți înălbitor.





Uscare

	Uscare prin centrifugare / uscare la o temperatură de 80 °C cu proces normal de uscare.
	Uscare prin centrifugare / uscare la o temperatură de 60 °C cu proces ușor de uscare.
	Nu se usucă prin centrifugare
	Puneți la uscat pe sfoară.
	Puneți la uscat pe sfoară, fără a stoarce.
	Întindeți la uscat pe o suprafață plană.
	Întindeți la uscat pe o suprafață plană, fără a stoarce.
	Puneți la uscat pe sfoară, la umbră.
	Puneți la uscat pe sfoară, la umbră, fără a stoarce.
	Întindeți la uscat pe o suprafață plană la umbră.
	Întindeți la uscat pe o suprafață plană la umbră, fără a stoarce.

NOTĂ

- Punctele indică nivelul de uscare al uscătorului.
- Liniile indică tipul și locul uscării.



Călcare







	Se calcă la o temperatură maximă a tălpii fierului de călcat de 200 °C.
	Se calcă la o temperatură maximă a tălpii fierului de călcat de 150 °C.
	Se calcă la o temperatură maximă a tălpii fierului de călcat de 110 °C. Atenție când folosiți fier de călcat cu aburi (călcați fără aburi).
	Nu se calcă.

NOTĂ

Punctele indică intervalele de temperatură pentru călcare (regulator, abur, fiare de călcat de voiaj și stații de călcat).

Îngrijire profesională

	Curățare uscată profesională în percloretilenă și/sau hidrocarburi (benzine grele) cu proces normal.
	Curățare uscată profesională cu percloretilenă și/sau hidrocarburi (benzine grele) cu proces delicat.

	Curățare uscată profesională cu hidrocarburi (benzine grele) cu proces normal.
	Curățare uscată profesională cu hidrocarburi (benzine grele) cu proces delicat.
	Nu se curăță uscat.
	Curățare profesională cu apă.
	Curățare profesională ușoară cu apă.
	Curățare profesională extrem de ușoară cu apă.
	Nu se curăță cu apă.

NOTĂ

- Literele din interiorul cercului indică solvenții (P, F) folosiți la curățarea uscată sau curățarea cu apă (W).
- În general, linia de sub simbol indică un tratament mai ușor (de pildă un ciclu delicat de spălare pentru articolele ușor de întreținut). Linia dublă indică nivelurile de îngrijire impuse cu un tratament extrem de delicat.

Protejarea mediului

- Acest aparat este produs din materiale reciclabile. Dacă decideți să casați acest aparat, vă rugăm să respectați reglementările locale de eliminare a deșeurilor. Tăiați cablul de alimentare, astfel încât aparatul să nu mai poată fi conectat la o sursă de alimentare cu energie electrică. Demontați ușa, pentru ca animalele și copiii mici să nu poată fi prinși în interiorul aparatului.
- Agent frigorific (tip): R290
Agent frigorific (alimentare): 0,149 kg

Anexă

Română

Specificație

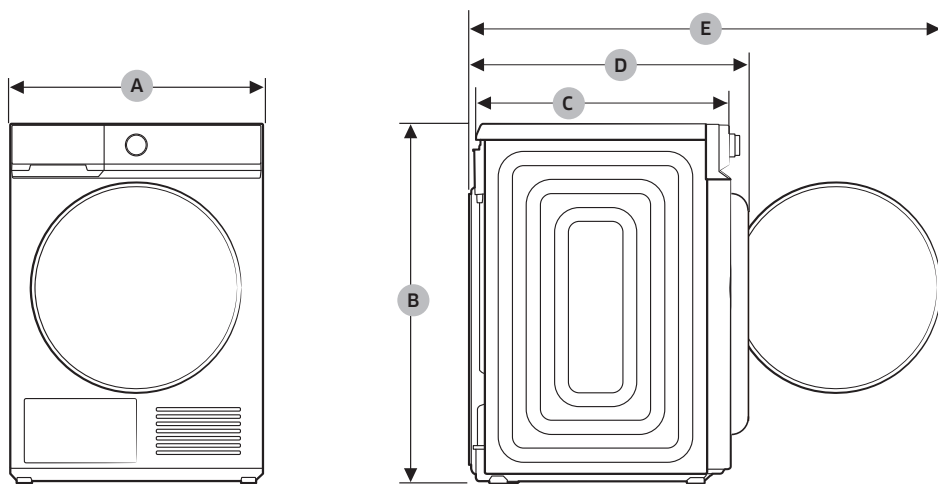

TIP		USCĂTOR CU ÎNCĂRCARE FRONTALĂ	
DENUMIRE MODEL		DV9*BB9445**	DV9*BB7445**
DIMENSIUNI	A	600 mm	600 mm
	B	850 mm	850 mm
	C	600 mm	600 mm
	D	650 mm	650 mm
	E	1100 mm	1100 mm
GREUTATE		52 kg	50 kg
CERINȚE ELECTRICE	AC 220–240 V / 50 Hz	1200 W	
TEMPERATURĂ PERMISĂ		5-35 °C	



NOTĂ

În funcție de metoda de măsurare, dimensiunile indicate aici pot prezenta mici diferențe față de măsurătorile propriu-zise.



Date privind consumul

Model	Program	Încărcătură (kg) ⁽¹⁾	Energie (kWh)	Durată max. (minute)
DV9*BB9445** DV9*BB7445**	 Bumbac ⁽²⁾	9,0	1,46	215
		4,5	0,85	148
	Uscare pt. fier ⁽²⁾	9,0	1,15	100
	Sintetice	4,0	0,65	74

⁽¹⁾ : Greutatea rufelor uscate

⁽²⁾ : Program de testare conform EN 61121:2013

Toate datele fără o „stea” în dreptul lor au fost calculate utilizând standardul EN 61121:2013

Datele privind consumul pot varia față de valorile nominale specificate mai sus, în funcție de dimensiunea încărcăturii, de tipurile de textile, de nivelurile de umezeală reziduală după centrifugare, de fluctuațiile în alimentarea electrică și de orice alte opțiuni suplimentare selectate.



Anexă

Fișă de specificații

În conformitate cu reglementările aplicabile privind etichetarea energetică.

NOTĂ

“*” Asteriscul (asteriscurile) reprezintă modele variate și pot fi diferite (0-9) sau (A-Z).

Samsung			
Denumire model		DV9*BB9445**	DV9*BB7445**
Capacitate	kg	9,0	9,0
Tip		Condensator	Condensator
Eficiență energetică			
De la A+++ (eficiență maximă) la D (eficiență minimă)		A+++	A+++
Consum de energie			
Consumul anual de energie (AE_C) (Consumul de energie se bazează pe 160 de cicluri de spălare ale programului standard pentru bumbac la încărcare maximă și parțială și pe consumul modurilor cu energie redusă. Consumul efectiv de energie pe ciclu va depinde de modul în care este utilizat aparatul.)	kWh/an	182,0	182,0
Uscător automat	kWh	Da	Da
Consum de energie (E_dry) pentru programul standard pentru bumbac la încărcare completă	kWh	1,46	1,46
Consum de energie (E_dry.1/2) pentru programul standard pentru bumbac la încărcare parțială	kWh	0,85	0,85
mod oprit și mod inactiv			
Consum de energie în modul oprit (P_o) la încărcare completă	W	0,50	0,50
Consum de energie în modul inactiv (P_i) la încărcare completă	W	5,00	5,00
Durata modului inactiv	minut	10	10
Programul la care se referă informațiile de pe etichetă și Fișă („programul standard pentru bumbac” utilizat la încărcare maximă și parțială este programul standard de uscare la care se referă informațiile din etichetă și fișă. Acest program este adecvat pentru uscarea rufelor normale umede din bumbac și este cel mai eficient program sub aspectul consumului de energie pentru bumbac. Datele privind consumul pot varia de la valorile nominale indicate mai sus, în funcție de dimensiunea încărcăturii, de tipurile de textile, de nivelurile de umiditate reziduală după centrifugare, de fluctuațiile din alimentarea cu energie și de orice opțiuni suplimentare selectate.)		 Bumbac + Nivel de uscare 3 (Prevenire șifonare dezactivată)	
durata unui program standard			
Durata ponderată a unui program pentru programul standard de bumbac la încărcare completă și parțială	minut	177	177
Durata (T_dry) pentru programul standard pentru bumbac la încărcare completă	minut	215	215
Durata (T_dry.1/2) pentru programul standard pentru bumbac la încărcare parțială	minut	148	148
clasa de eficiență a condensării			
De la A (cea mai eficientă) la G (cea mai puțin eficientă)		B	B
Eficiență medie a condensării la încărcare completă	%	86	86
Eficiență medie a condensării la încărcare parțială	%	86	86
Eficiență ponderată a condensării	%	86	86
Emisii de zgomot transmis prin aer			
Uscare la încărcare completă	dB (A) re 1 pW	62	63

Anexă

Română

Informații de contact

Aveți întrebări sau comentarii?

ȚARĂ	SUNAȚI-NE	SAU VIZITAȚI-NE ONLINE PE
UK	0333 000 0333	www.samsung.com/uk/support
IRELAND (EIRE)	0818 717100	www.samsung.com/ie/support
GERMANY	06196 77 555 77	www.samsung.com/de/support
FRANCE	01 48 63 00 00	www.samsung.com/fr/support
SPAIN	91 175 00 15	www.samsung.com/es/support
PORTUGAL	210 608 098 Chamada para a rede fixa nacional Dias úteis das 9h às 20h	www.samsung.com/pt/support
LUXEMBURG	261 03 710	www.samsung.com/be_fr/support
NETHERLANDS	088 90 90 100	www.samsung.com/nl/support
BELGIUM	02-201-24-18	www.samsung.com/be/support (Dutch) www.samsung.com/be_fr/support (French)
NORWAY	21629099	www.samsung.com/no/support
DENMARK	707 019 70	www.samsung.com/dk/support
FINLAND	030-6227 515	www.samsung.com/fi/support
SWEDEN	0771-400 300	www.samsung.com/se/support
AUSTRIA	0800 72 67 864 (0800-SAMSUNG)	www.samsung.com/at/support
SWITZERLAND	0800 726 786	www.samsung.com/ch/support (German) www.samsung.com/ch_fr/support (French)
HUNGARY	0680SAMSUNG (0680-726-7864)	www.samsung.com/hu/support
CZECH	800 - SAMSUNG (800-726786)	www.samsung.com/cz/support
SLOVAKIA	0800 - SAMSUNG (0800-726 786)	www.samsung.com/sk/support
CROATIA	072 726 786	www.samsung.com/hr/support
BOSNIA	055 233 999	www.samsung.com/ba/support
North Macedonia	023 207 777	www.samsung.com/mk/support
MONTENEGRO	020 405 888	www.samsung.com/support
SLOVENIA	080 697 267 (brezplačna številka)	www.samsung.com/si/support
SERBIA	011 321 6899	www.samsung.com/rs/support

Informații de contact

ȚARĂ	SUNAȚI-NE	SAU VIZITAȚI-NE ONLINE PE
Kosovo	038 40 30 90	www.samsung.com/support
ALBANIA	045 620 202	www.samsung.com/al/support
BULGARIA	0800 111 31 - Безплатен за всички оператори *3000 - Цена на един градски разговор или според тарифата на mobilniyat operator 09:00 до 18:00 - Понеделник до Петък	www.samsung.com/bg/support
ROMANIA	0800872678 - Apel gratuit *8000 - Apel tarifat în rețea	www.samsung.com/ro/support
ITALIA	800-SAMSUNG (800.7267864)	www.samsung.com/it/support
CYPRUS	8009 4000 only from landline, toll free	www.samsung.com/gr/support
GREECE	80111-SAMSUNG (80111 726 7864) only from land line (+30) 210 6897691 from mobile and land line	
POLAND	801-172-678* lub +48 22 607-93-33* * (opłata według taryfy operatora)	http://www.samsung.com/pl/support/
LITHUANIA	8-800-77777	www.samsung.com/lt/support
LATVIA	8000-7267	www.samsung.com/lv/support
ESTONIA	800-7267	www.samsung.com/ee/support



SAMSUNG