



Стирально-сушильная машина

WNA13400PL

WNA13402PL

WNA13401PL

[ru] Руководство пользователя и инструкция по установке

Новая стиральная машина с сушкой

Поздравляем с приобретением новой стирально-сушильной машины Bosch. Мы рекомендуем вам прочитать руководство пользователя и ознакомиться с преимуществами вашей новой стирально-сушильной машины. Каждое устройство, покидающее наш завод, тщательно проверяется на работоспособность и состояние, чтобы соответствовать высоким стандартам качества устройств Bosch. Для получения более подробной информации и нашего ассортимента продукции, аксессуаров, запасных частей и услуг посетите наш веб-сайт www.boschhome.com или свяжитесь с нашим сервисным отделом. Если в инструкции по эксплуатации и настройке описаны разные модели, отличия указаны в соответствующих местах.



Перед использованием стирально-сушильной машины прочтите данное руководство по эксплуатации и установке!

Правила оформления

Осторожно!

Эта комбинация символа и сигнального слова указывает на потенциально опасную ситуацию. Несоблюдение мер предосторожности может привести к травме или смерти.

Внимание!

Это сигнальное слово указывает на потенциально опасную ситуацию. Несоблюдение мер предосторожности может привести к материальному ущербу или загрязнению окружающей среды.

Подсказка / совет

Советы по оптимальному использованию устройства / полезная информация.

1. 2. 3. / а) б) в)

Отдельные этапы операции отмечены цифрами или буквами.

■ / -

Элементы списка отмечены маркером или тире.

Оглавление

Назначение устройства	2
Инструкции по технике безопасности	3
Защита окружающей среды	6
Настройка и подключение устройства	7
Презентация устройства	14
Вещи для стирки.....	15
Моющие средства и средства по уходу	17
Обзор программ.....	17
Настройки программы по умолчанию	21
Дополнительные настройки программы	21
Обслуживание устройства	22
Настройки устройства	26
Датчики	27
Очистка и техническое обслуживание	27
Неисправности и способы их устранения	30
Сервис	34
Значения потребления энергии	35
Технические характеристики	35
Гарантия Aqua-Stop	35

Назначение устройства

- Устройство предназначено только для домашнего использования.
- Не устанавливайте и не используйте устройство в местах с отрицательными температурами или на открытом воздухе. Существует риск повреждения прибора, если оставшаяся в нем вода замерзнет. Замерзшие шланги могут порваться/лопнуть.

- Прибор можно использовать только для домашней стирки, стирки вещей в машине или ручной стирки шерстяных тканей (см. этикетку на изделии). Запрещается использовать устройство не по назначению.
- Прибор можно использовать только для сушки и освежения домашнего белья, состоящего из вещей, выстиранных в воде и пригодных для сушильной машины (см. этикетку на изделии). Запрещено использовать устройство не по назначению.
- Прибор предназначен для работы с водопроводной водой и доступными в продаже моющими средствами и смягчителями ткани (предназначенными для автоматических стиральных машин).
- Устройство предназначено для использования на высоте до 4000 м над уровнем моря.

Перед включением устройства:

Проверьте его на наличие видимых повреждений. Не используйте устройство, если оно повреждено. Если у вас возникнут какие-либо проблемы, обратитесь к своему специализированному дилеру или в службу поддержки клиентов. Прочтите и следуйте инструкциям по эксплуатации и установке, а также любой другой информации, прилагаемой к устройству. Вы должны сохранить эту документацию для дальнейшего использования или для использования будущим владельцем.

Инструкции по технике безопасности

Следующая информация по технике безопасности и предупреждения предназначены для сведения к минимуму риска получения травм и повреждения окружающего имущества. Тем не менее, важно принимать превентивные меры и проявлять должную осторожность при установке, обслуживании, очистке и использовании устройства.

Дети/другие люди/животные



Предупреждение - Опасность для жизни!

Дети и другие лица, которые не могут оценить риски, связанные с использованием устройства, могут получить травмы или оказаться в опасной для жизни ситуации. Поэтому помните:

- Этот прибор может использоваться детьми старше 8 лет и лицами с ограниченными физическими, сенсорными или умственными способностями, или лицами, не имеющими опыта или знаний о безопасном использовании прибора, при условии, что они осознают потенциальные риски, связанные с использованием прибора. устройства.
- Дети не должны играть с этим устройством.
- Не позволяйте детям чистить или обслуживать прибор без присмотра взрослых.
- Не подпускайте к прибору детей младше 3 лет и домашних животных.
- Детей и лиц, которые не могут оценить риск, нельзя оставлять без присмотра рядом с устройством.



Предупреждение - Опасность для жизни!

Дети могут застрять в устройствах и, таким образом, оказаться в опасной для жизни ситуации.

- Не размещайте прибор за дверью, так как это может затруднить или сделать невозможным открытие дверцы прибора.
- Когда срок службы прибора подходит к концу, вытащите вилку из розетки, прежде чем перерезать шнур питания, а затем разрушите замок на дверце прибора.



Внимание - Опасность удушья!

Если детям разрешено играть с упаковкой/пленкой или частями упаковки, они могут завернуться в нее или натянуть ее на голову и задохнуться. Держите упаковку/пленку или части упаковки в недоступном для детей месте.



Внимание - Опасность отравления!

Моющие средства и препараты для тканей могут вызвать отравление при попадании внутрь. В случае случайного проглатывания обратитесь к врачу. Моющие средства и препараты для тканей следует хранить в недоступном для детей месте.



Внимание - раздражение глаз/кожи!

Контакт с моющими средствами и смягчителями может вызвать раздражение глаз или кожи. В случае попадания в глаза/кожу моющего средства или препарата для тканей тщательно промойте глаза/кожу. Моющие средства и препараты для тканей следует хранить в недоступном для детей месте.

Установка



Предупреждение - Опасность поражения электрическим током / возгорания / материального ущерба / повреждения устройства!

Если устройство установлено неправильно, может возникнуть опасная ситуация. Убедись в том, что:

- Напряжение в розетке соответствует напряжению, указанному на устройстве (заводская табличка). Уровни нагрузки и требуемая защита предохранителями указаны на заводской табличке.
- Прибор не должен питаться от внешнего коммутационного устройства, такого как таймер, или подключаться к цепи, которая постоянно включается и выключается от сети.
- Сетевая вилка и розетка с заземляющим контактом совпадают, а заземление выполнено правильно.
- Поперечное сечение кабеля в установке соответствует требованиям.
- Сетевая вилка всегда должна быть в свободном доступе. Если это невозможно, то для соблюдения соответствующих правил техники безопасности в постоянно подключенную установку должен быть встроены переключатель (двухполюсный выключатель), соответствующий правилам электроустановок.
- При использовании стационарного автоматического выключателя используйте только автоматический выключатель со следующей маркировкой: . Наличие этой маркировки — единственный способ гарантировать, что он соответствует всем применимым нормам.



Предупреждение - Опасность поражения электрическим током/опасность возгорания/опасность материального ущерба/опасность устройства!

Если сетевой кабель был изменен или поврежден, это может привести к поражению электрическим током, короткому замыканию или возгоранию из-за перегрева. Шнур питания не перекручен, не сдавлен и не модифицирован, а также не соприкасается с какими-либо источниками тепла.



Предупреждение - Опасность возгорания/опасность материального ущерба/повреждения устройства!

Использование удлинителей или разветвителей может привести к возгоранию из-за перегрева или короткого замыкания. Подключайте устройство непосредственно к правильно установленной заземленной розетке. Не используйте удлинители, несколько розеток или планок с несколькими розетками.



Предупреждение - Опасность для здоровья/риск материального ущерба/повреждения устройства!

- Устройство может вибрировать или двигаться во время использования, что может привести к травмам или повреждению имущества. Поместите устройство на чистую, ровную и твердую поверхность с помощью спиртового уровня, а затем зафиксируйте его в горизонтальном положении с помощью винтовых ножек.
- Если взяться за одну из выступающих частей устройства (например, за дверь), чтобы поднять или переместить устройство, эта часть может оторваться и причинить травму. Не хватайтесь за выступающие части устройства, чтобы переместить его.



Предупреждение - Опасность получения травм!

- Устройство очень тяжелое. Поднятие может привести к травме. Не поднимайте это устройство самостоятельно.
- Это устройство имеет острые края, о которые можно порезать руки. Не держите устройство за острые края. Поднимайте их только в защитных перчатках.
- Если электрические провода или кабели проложены неправильно, вы можете споткнуться о них и получить травму. Прокладывайте шнуры и кабели так, чтобы о них нельзя было споткнуться.

Внимание!

Материальный ущерб/повреждение устройства

- Если уровень воды слишком высок или слишком низок, устройство может работать неправильно, что может привести к порче имущества или повреждению устройства. Убедитесь, что вода подается под давлением мин. 100 кПа (1 бар) и не более 1000 кПа (10 бар).
- Если шланги подачи воды были изменены или повреждены, это может привести к материальному ущербу или повреждению устройства. Шланги подачи воды нельзя перекручивать, сдавливать, модифицировать или обрезать.
- Использование шлангов других марок для подключения прибора к водопроводу может привести к материальному ущербу или повреждению прибора. Используйте только шланги, поставляемые с устройством, или оригинальные запасные шланги, предназначенные для этого устройства.

■ Во время транспортировки устройство фиксируется запирающими устройствами. Если замки, используемые во время транспортировки, не снять перед использованием устройства, это может привести к повреждению устройства. Перед первым использованием устройства снимите все транспортировочные фиксаторы. Убедитесь, что транспортировочные замки отделены друг от друга. При повторной транспортировке устройства транспортные замки необходимо переустановить во избежание повреждений.

Обслуживание



Предупреждение - Опасность взрыва/пожара!

Белье, контактировавшее с растворителями, маслом, воском, краской, жиром или пятновыводителями, может вызвать пожар в машине во время сушки или привести к взрыву машины. Поэтому помните:

- Перед сушкой в машине тщательно прополощите белье теплой водой с моющим средством.
- Не кладите в прибор предметы для сушки, если они не были предварительно выстираны.
- Не используйте этот прибор, если для стирки этого белья использовались промышленные химикаты.



Предупреждение - Опасность взрыва/пожара!

- Белье, обработанное чистящими средствами, содержащими растворители, например, средства для удаления ржавчины, чистящие растворители, может привести к взрыву в барабане. Перед стиркой в машине тщательно прополощите вещи, подлежащие стирке, водой.
- Некоторые предметы могут воспламениться во время сушки или даже привести к возгоранию или взрыву прибора. Вытащите зажигалки и спички из карманов одежды.
- Если в воздухе рядом с устройством присутствует угольная пыль или мука, это может привести к взрыву. Убедитесь, что пространство вокруг устройства чистое, когда оно находится в движении.



Предупреждение - Опасность возгорания/опасность материального ущерба/повреждения устройства!

Если программа будет прервана до завершения цикла сушки, белье не сможет должным образом остыть и может воспламениться, что может привести к материальному ущербу или повреждению прибора.

- Во время последней части цикла сушки белье в барабане не нагревается (цикл охлаждения). Это необходимо для того, чтобы белье оставалось при температуре, предотвращающей его повреждение.
- Не выключайте прибор до завершения цикла сушки, за исключением случаев, когда из барабана вынуты и разложены все предметы (для отвода тепла).



Внимание - Опасность отравления!

Токсичные пары могут выделяться чистящими средствами, содержащими растворители, например, чистящим растворителем. Не используйте чистящие средства, содержащие растворители.



Предупреждение - Опасность получения травм!

- Прислонившись/сидя на дверце прибора, когда она открыта, прибор может опрокинуться и нанести травму. Не прислоняйтесь к открытой дверце прибора.
- Если вы наступите на устройство, его верхняя часть может сломаться, что может привести к травме. Не наступайте на устройство.
- Если вы дотронетесь до вращающегося барабана, вы рискуете своими руками. Дождитесь, пока барабан перестанет вращаться.



Внимание - Опасность ожога!

При стирке при высоких температурах существует риск ожога из-за контакта с горячим раствором воды и моющего средства (например, при сливе горячего раствора в раковину). Не опускайте руки в горячий раствор воды и моющего средства.



Предупреждение: раздражение глаз/кожи!

Моющие средства и кондиционеры для белья могут разбрызгиваться, если лоток дозатора моющих средств остается открытым во время работы машины. В случае попадания в глаза/кожу моющего средства или препарата для тканей тщательно промойте глаза/кожу. При случайном проглатывании обратитесь к врачу.

Внимание!

Материальный ущерб/повреждение устройства

- Если количество белья в машине превышает грузоподъемность, она может работать неправильно или привести к материальному ущербу или повреждению машины. Не превышайте загрузку сухого белья. Убедитесь, что вы не превышаете лимиты, установленные для каждой программы.
- Пена или поролон могут деформироваться и расплавиться при сушке в машине. Не сушите в приборе предметы, содержащие пену или поролон.
- Добавление в устройство неправильного количества моющего или чистящего средства может привести к материальному ущербу или повреждению устройства. Используйте моющие средства/смягчители ткани в соответствии с инструкциями производителя.

Очистка/обслуживание

Предупреждение - Опасность для жизни!!

Устройство питается от электричества. Контакт с токоведущими частями может привести к поражению электрическим током. Поэтому помните:

- Выключите устройство. Отключите устройство от источника питания (вытащите вилку).
- Никогда не беритесь за вилку мокрыми руками.
- При извлечении вилки из розетки всегда беритесь за вилку, а не за кабель, иначе можно повредить кабель.
- Не вносите технические изменения в устройство или его компоненты.
- Любой ремонт или другие работы с устройством должны выполняться только в нашем сервисном центре или электриком. То же самое относится и к замене электрического кабеля (при необходимости).
- Запасные электрические кабели можно заказать в нашем сервисном центре.

Внимание - Опасность отравления!

Токсичные пары могут выделяться чистящими средствами, содержащими растворители, например, чистящим растворителем. Не используйте чистящие средства, содержащие растворители.

Предупреждение - Опасность поражения электрическим током/материального ущерба/повреждения устройства!

Попадание влаги внутрь устройства может привести к короткому замыканию. Не используйте для очистки прибора мойку высокого давления, паровой очиститель, шланг или паровой пистолет.

Предупреждение - Опасность для здоровья/риск материального ущерба/повреждения устройства!

Использование запасных частей и аксессуаров других марок опасно и может нанести вред здоровью, материальный ущерб или повреждение устройства. В целях безопасности следует использовать только оригинальные запасные части.

Внимание!

Материальный ущерб/повреждение устройства

Чистящие средства для ткани и пропитывающие вещества (например, пятновыводители, спреи для предварительной стирки и т. д.) могут повредить изделие при попадании на поверхности прибора. Поэтому помните:

- Чтобы такие вещества не соприкасались с поверхностью устройства.
- Очищайте устройство только водой и влажной тканью.
- Немедленно удалите все моющие средства, аэрозоли и другие предметы.

Защита окружающей среды

Упаковка/использованное устройство



— Это устройство маркировано в соответствии с Европейской директивой 2012/09/ЕС и Законом Польши от 11 сентября 2015 г. «Об отходах электрического и электронного оборудования» (Законодательный вестник от 23 октября 2015 г., поз. 11688) символом перечеркнутого контейнера для отходов. Такая маркировка информирует о том, что данное оборудование после его использования нельзя выбрасывать вместе с другими бытовыми отходами. Пользователь обязан сдать его сборщикам отходов электрического и электронного оборудования. Сборщики, в том

числе местные пункты сбора, магазины и коммунальные предприятия, создают соответствующую систему, позволяющую утилизировать это оборудование. Правильное обращение с отработанным электрическим и электронным оборудованием способствует предотвращению вредных для здоровья человека и окружающей природной среды последствий, возникающих в результате наличия опасных компонентов и неправильного хранения и переработки такого оборудования.

Экономия энергии и природных ресурсов

Следуя этим рекомендациям, ваш прибор будет потреблять меньше электроэнергии и меньше воды.

Выбирайте программы с более низкой температурой и максимально используйте возможности прибора.

- Оптимальное потребление энергии и воды. Используйте настройки экономичной программы.
- После изменения настроек используемой в данный момент программы на дисплее отображается прогнозируемый расход носителя.

Добавляйте моющее средство в зависимости от степени загрязнения белья.

- Для легкой или средней степени загрязнения требуется меньше моющего средства. Соблюдайте количества, рекомендованные производителем моющего средства.

Уменьшите температуру стирки для слабо- и средне-загрязненных вещей.

- При более низких температурах устройство потребляет меньше энергии. Для легкой и средней степени загрязнения достаточно температуры стирки, ниже указанной на этикетке.

Если после стирки белье будет сушиться в сушильной машине, установите максимальную скорость отжима.

- Чем суше белье, тем короче продолжительность программы сушки, что снижает потребление энергии. Более высокая скорость отжима снижает влажность белья и увеличивает шум при отжиме.

Стирка без функции предварительной стирки.

- Стирка с функцией предварительной стирки увеличивает продолжительность программы и увеличивает потребление энергии и воды.

Устройство имеет функцию непрерывного автоматического регулирования нагрузки.

- В зависимости от типа ткани и объема загрузки функция непрерывной автоматической регулировки загрузки оптимизирует расход воды и продолжительность программы.

Режим экономии энергии

Если прибор не используется в течение длительного времени (около 5 минут), он автоматически переходит в режим энергосбережения, подсветка дисплея гаснет до и после запуска программы, мигает — (индикатор кнопки ) .

Коснитесь любого места на панели дисплея, чтобы активировать подсветку дисплея. Режим энергосбережения не следует активировать во время работы программы.

Настройка и подключение устройства

Стандартные аксессуары

Примечание: Убедитесь, что устройство не было повреждено во время транспортировки. Никогда не используйте поврежденное устройство. Если у вас есть какие-либо сомнения, обратитесь в компанию, где вы приобрели устройство, или в службу послепродажного обслуживания.

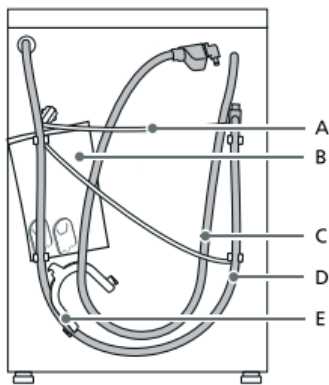

A. Кабель питания

Б. Кошелек:

■ Руководства по эксплуатации и установке

■ Каталог местоположения службы*

■ Гарантия*

■ Приложение к инструкции по эксплуатации и установке*

■ Заглушки для отверстий после удаления транспортировочных креплений

■ Инструкции по установке приложения Home Connect

C. Шланг подачи воды на моделях с системой «Аква-стоп».

D. Сливной шланг

E. Колено для крепления сливного шланга*

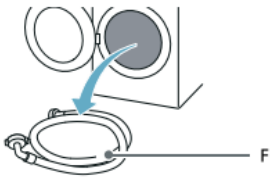

F. Шланг подачи холодной воды на моделях Standard/Aqua-Secure

* В зависимости от модели

Кроме того, для соединения сливного шланга с сифоном необходим хомут (диаметром 24–40 мм, можно приобрести в специализированных магазинах).

Полезные инструменты

- Спиртовой уровень для выравнивания устройства
- Ключ с:
 - WAF13 для откручивания транспортных креплений
 - WAF17 для выравнивания ножек устройства

Инструкции по технике безопасности

⚠ Предупреждение - Опасность получения травм!

- Устройство очень тяжелое. Будьте осторожны при подъеме/транспортировке устройства.
- Если устройство поднимать за выступы (например, дверцу устройства), эти элементы могут сломаться и нанести травму. Не поднимайте устройство за выступающие части.
- Если шланг и шнуры питания проложены неправильно, существует риск споткнуться или получить удар электрическим током. Расположите шланги и кабели таким образом, чтобы исключить риск спотыкания о них.

Внимание!

Повреждение устройства

Замерзшие шланги могут порваться/лопнуть. Не устанавливайте устройство в местах, где существует риск температуры ниже 0°C.

Внимание!

Ущерб от пролитой воды

Точки подключения шлангов подачи воды и слива находятся под высоким давлением. Во избежание протечек или повреждений, вызванных пролитой водой, следуйте инструкциям в этом разделе.

Примечания

- В дополнение к рекомендациям по технике безопасности, описанным здесь, ваш местный поставщик воды и электроэнергии может иметь особые требования безопасности.
- В случае сомнений обратитесь к специалисту для подключения прибора.

Монтажная поверхность

Примечание: Устройство должно быть ровным и устойчивым, чтобы оно не могло сдвинуться с места.

- Земля в месте установки должна быть твердой и ровной.
- Мягкие полы/полы, покрытые ковром или ковровым покрытием, не подходят в качестве чернового пола.

Установка на основание или пол из деревянного бруса

Внимание!

Повреждение устройства

Прибор может «бродить» и опрокидываться во время отжима. Ножки устройства должны быть закреплены фиксирующими скобами. Номер заказа WMZ 2200, WX 975600, CZ 110600, Z 7080X0.

Примечание: На полах с деревянными балками размещайте прибор:

- в углу, если возможно,
- на водонепроницаемой деревянной доске, привинченной к полу (толщина мин. 30 мм).

Установка устройства на кухне

⚠ Предупреждение - Опасность для жизни!

При прикосновении к токоведущим частям существует риск поражения электрическим током. Не снимайте крышку устройства.

Примечания

- Требуемая ширина ниши 60 см.
- Устанавливайте устройство только под цельную столешницу, которая надежно прикреплена к соседним шкафам.

Снятие транспортных замков

Внимание!

Повреждение устройства

■ Во время транспортировки устройство защищено замками. Если транспортировочные болты не сняты, устройство может быть повреждено при включении. Перед первым использованием устройства убедитесь, что все транспортировочные болты сняты. Храните болты в надежном месте.

■ Во избежание повреждения устройства при его транспортировке в другое место в будущем заранее установите транспортировочные болты.

Примечание: Храните болты, скрученные вместе с втулками, в безопасном месте.

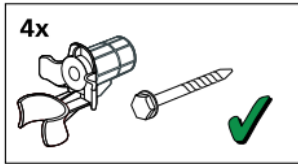

1. Снимите шланги с держателей.

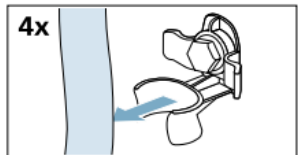

2. Отвинтите и снимите все четыре транспортировочных болта.

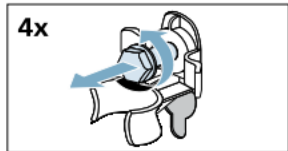

а) Извлеките сетевой кабель из держателей.

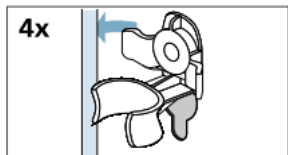

б) Снимите втулки.

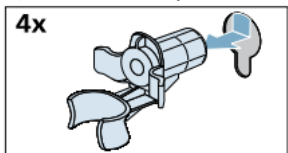

3. Наденьте наклейки.

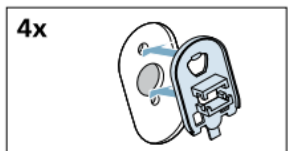

4. Плотно зафиксируйте наклейки, нажав на защелки.

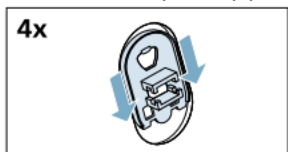

Длина шлангов и кабелей

Разъем с левой стороны

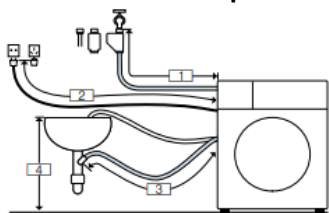

1. ~105см
2. ~145см
3. ~95см
4. 60см~100см

Разъем с правой стороны

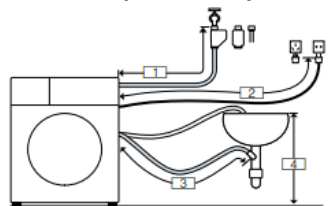

1. ~60см
2. ~195см
3. ~140см
4. 60см~100см

Примечание: Если наливной шланг слишком короткий и мешает подключению, можно заказать удлинитель в службе послепродажного обслуживания.

Подача воды

Предупреждение - Опасность для жизни!

Существует риск поражения электрическим током при прикосновении к токоведущим частям. Не погружайте предохранительный клапан Аква-Стоп* в воду (внутри находится электрический клапан).

* в зависимости от модели

При подключении устройства необходимо соблюдать следующие правила:

Примечания:

- В прибор должна подаваться только холодная вода.
- Не подсоединяйте прибор к крану горячей и холодной воды водонагревателя без давления.
- Не используйте шланг для подачи воды, если он не новый. Используйте шланг, поставляемый с прибором или приобретенный у специализированного дилера.
- Шланг подачи воды нельзя модифицировать или обрезать (иначе не будет обеспечена его прочность).
- Резьбовые соединения разрешается затягивать только вручную. Если резьбовые соединения слишком сильно затянуты инструментом (пассатижами), резьба может быть повреждена.

Оптимальный напор воды в сети водопровода

Минимум 100 кПа (1 бар)

Максимум 1000 кПа (10 бар)

При открытом водопроводном кране расход воды должен составлять не менее 8 л/мин. Если давление воды выше указанного, необходимо установить редукционный клапан.

Подключение

1. Подсоедините наливной шланг к крану ($\frac{3}{4}$ " = 26,4 мм) и к машине:

- Модель: **Standard**

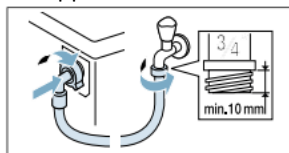

- Модель: **AquaSecure**

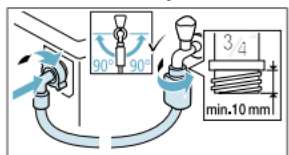

- Модель: **Аква-Стоп**



Совет: Также подключите внешний фильтр для воды (в зависимости от модели) между шлангом подачи воды и клапаном. Фильтр очищает воду от твердых частиц. Фильтр для воды необходимо регулярно очищать от загрязнений. Это предотвратит засорение.

2. Осторожно откройте кран подачи воды, проверив герметичность соединений. Резьбовое соединение остается под давлением воды, подаваемой из водопровода.

Слив воды



Внимание - Опасность ожогов!

При стирке при высоких температурах существует риск ошпаривания из-за контакта с горячей водой (например, при сливе горячей воды в раковину). Не опускайте руки в горячую воду.

Внимание!

Ущерб от пролитой воды

Если сливной шланг выскользнет из раковины или места соединения во время слива воды из-за высокого давления воды, любое количество вытекающей воды может привести к повреждению. Закрепите сливной шланг, чтобы он не мог соскользнуть.

Внимание!

Повреждение устройства/ткани

Если конец сливного шланга погрузить в сливную воду, вода может засосаться обратно в изделие и повредить изделие/ткань. Убедись в том, что:

- Раковина не забита и вода не может стекать.
- Конец сливного шланга не погружен в сливную воду.
- Вода сливается достаточно быстро.

Примечание: Не сгибайте шланг для слива воды и не нагружайте его в продольном направлении.

Сливное соединение

■ Слив в сифон

Сливное соединение необходимо закрепить хомутом диаметром 24-40 мм (приобретается в специализированных магазинах).

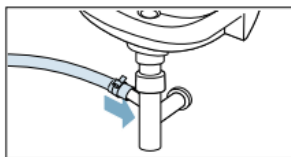

■ Слив в раковину

Закрепите сливной шланг, чтобы он не мог соскользнуть. Колено можно приобрести в сервисной службе: номер детали 00655300.

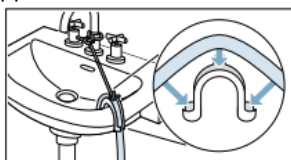

■ Слив в пластиковую трубу с резиновым патрубком или в канализацию

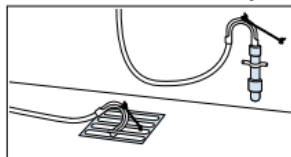

Примечание: Пластиковая труба не входит в стандартную комплектацию, ее можно приобрести в специализированных магазинах.

Выравнивание

Выровняйте устройство с помощью спиртового уровня. Неправильное выравнивание может вызвать сильный шум, вибрацию и «движение» устройства.

1. Ослабьте контргайки, повернув их гаечным ключом по часовой стрелке.

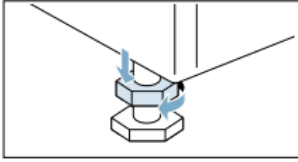

2. С помощью спиртового уровня проверьте уровень устройства и при необходимости откорректируйте его.

Отрегулируйте высоту, поворачивая ножки устройства. Все четыре ножки устройства должны твердо стоять на земле.

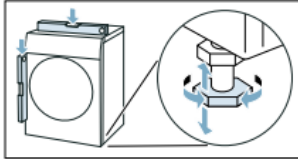

3. Затяните контргайку на корпусе. При этом крепко держите ножку и не регулируйте ее. Контргайки на всех ножках устройства должны быть плотно затянуты к корпусу.

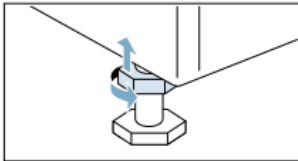

Подключение к электросети



Предупреждение - Опасность для жизни!

При прикосновении к токоведущим частям существует риск поражения электрическим током.

- Никогда не касайтесь и не держите вилку мокрыми руками.
- Вытягивайте сетевой кабель за вилку, а не за сам кабель, так как это может привести к его повреждению.

Прочтите предоставленную информацию и убедитесь, что:

Примечания

- Напряжение питания и напряжение, указанное на устройстве (паспортная табличка), совпадают. Параметры подключаемой мощности и требуемый предохранитель указаны на паспортной табличке устройства.
- Подключайте устройство к источнику питания переменного тока только через правильно установленную заземленную розетку.
- Вилка подходит к сетевой розетке.
- Система заземления установлена правильно.
- Шнур питания должен заменяться только квалифицированным электриком (при необходимости). Кабели питания на замену можно приобрести в сервисной службе.
- Не используйте более одной вилки/разъема или удлинителя.
- Если используется устройство защитного отключения (УЗО), используйте только то, которое соответствует отображаемому символу: . Только автоматические выключатели, отмеченные этим символом, гарантируют соответствие действующим нормам.
- Штепсельная вилка всегда доступна.
- Шнур питания не согнут, не сжат, не модифицирован и не обрезан, а также не соприкасается с источниками тепла.

Перед первым использованием стиральной машины

Устройство было тщательно проверено перед отправкой с завода. Чтобы удалить оставшуюся воду, использованную во время тестов, запустите программу **Хлопок 90°C без загрузки** в первый раз.

Примечания:

- Устройство должно быть правильно установлено и подключено.
 - Никогда не включайте поврежденное устройство.
1. Вставьте вилку в розетку.
 2. Откройте водопроводный кран.

3. Закройте дверцу, ничего не кладите в барабан.
4. Выберите программу **Хлопок 90°C**.
5. Откройте дозатор моющих средств.
6. Налейте около 1 литра воды в отсек II.
7. Налейте стандартное моющее средство в отсек II в соответствии с инструкциями производителя для стирки слабозагрязненного белья.

Примечание: Используйте половину рекомендуемого количества моющего средства, чтобы предотвратить образование пены. Не используйте моющие средства для стирки шерсти или деликатных тканей.

8. Закройте дозатор моющих средств.
9. Выберите  (**Старт/Пауза**).
10. После завершения программы установите переключатель программ в положение **Выкл.**

Теперь устройство готово к использованию.

Транспорт

например, в случае переезда

Подготовительные шаги:

1. Перекройте водопроводный кран.
2. Уменьшите давление воды в шланге.
3. Слейте всю оставшуюся воду.
4. Отключите устройство от сети.
5. Снимите шланги.
6. Опорожните диспенсеры.

Внимание!

Опасность повреждения прибора из-за вытекания моющего средства и/или смягчителя ткани из дозаторов.

Моющее средство и/или смягчитель могут помешать правильной работе прибора, например, повредив электронные схемы. Опорожните устройство перед транспортировкой.

Установка транспортных замков:

1. Снимите крышки и храните их в надежном месте.

Примечание: при необходимости используйте отвертку.

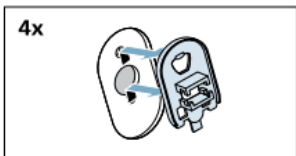
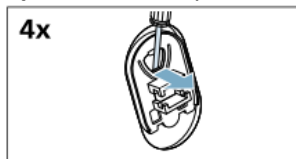

2. Установите все четыре втулки.

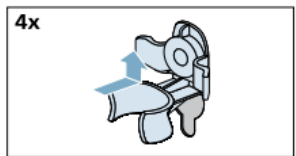

- a) Закрепите сетевой кабель в держателях.

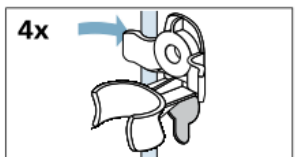

б) Вставьте и затяните болты.



с) Зафиксируйте шланги в держателях.

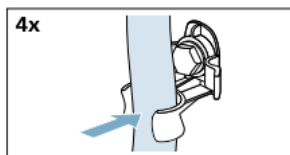

Перед повторным включением устройства:

Примечания

- Транспортировочные болты должны быть удалены.
- Налейте примерно 1 литр воды в отсек II, выберите и запустите программу **Слив**. Это предотвратит попадание моющего средства прямо в слив во время следующей стирки.

Презентация устройства

Устройство

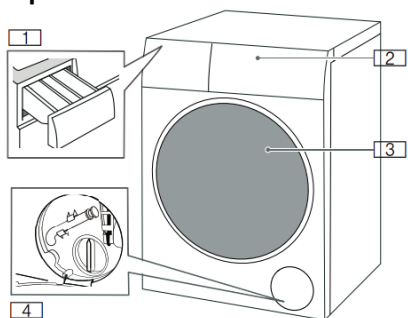

1. Дозатор моющего средства
2. Панель управления
3. Загрузочная дверь
4. Сервисная крышка

Панель управления

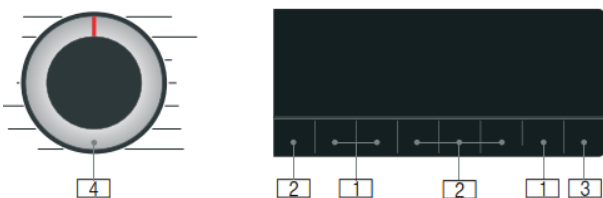

1. **Настройки программы по умолчанию** можно изменить.
2. Можно выбрать **дополнительные настройки** программы.
3. Кнопка ▷|| (Старт/Пауза) для начала прерывания (например, для добавления элементов) отмены программ.
4. **Переключатель программ** для выбора программ, включения и выключения прибора.

Панель дисплея

Настройки программы по умолчанию

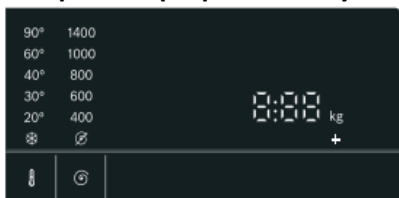

Дисплей	Настройка	Описание
* - 90°	🌡️ (Температура)	Температура регулируется в °C * = холодная вода
🌀 - 1400*	🌀 (Отжим)	Скорость отжима в об/мин 🌀 = нет вращения
2:30*	Оставшееся время до окончания программы	Оставшееся время программы зависит от выбора программы в ч:мин.
0,5 - 24 h	🕒 (Завершение через/Время сушки)	Программа завершится после ... в ч.

Дисплей	Настройка	Описание
8,0* kg/ 5,0* kg	Максимальная загрузка стирки/сушки	Рекомендуемая нагрузка, кг
* В зависимости от выбранной модели и программы.		

Дополнительные настройки программы

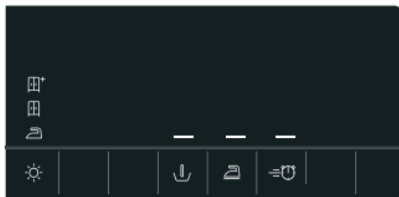

Дисплей	Настройка
	☀ (Цель сушки)
	↓ (Предварительная стирка)
	🛡 (Защита от сминания)
	⌚ (SpeedPerfect)

Индикаторы выполнения программы (последовательность программ)

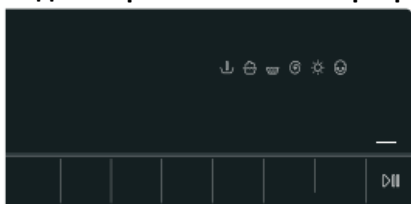

Дисплей	Настройка
	▶⏸ (Старт/пауза)
	Предварительная стирка
	Стирка
	Полоскание
	Отжим/Слив
	Сушка
	Защита от складок
End (Конец)	Конец программы

Вещи для стирки

Подготовка белья

Защита вашего белья и вашего устройства

Внимание!

Повреждение устройства/разрушение тканей

Посторонние предметы (например, монеты, скрепки, булавки, гвозди) могут повредить белье или компоненты машины.

При подготовке белья следуйте приведенным ниже инструкциям:

- Всегда следуйте инструкциям производителя при дозировании всех типов моющих средств, средств для удаления загрязнений, смягчителей и чистящих средств.
- Не превышайте максимальный вес груза. Чрезмерная загрузка отрицательно влияет на эффект стирки.
- Моющие средства и средства для предварительного загрязнения белья (например, пятновыводители, аэрозоли и т. д.) следует хранить на безопасном расстоянии от поверхности прибора. Влажной тканью немедленно удалите мелкие следы брызг и другие остатки или капли.
- Пустые карманы. Удалите все посторонние предметы.
- Снимите металлические детали (зажимы и т. д.).
- Брюки, трикотаж и трикотаж, например, майки, футболки или толстовки, следует выворачивать наизнанку.

- Убедитесь, что бюстгалтеры на косточках можно стирать в машине.
- Стирайте деликатные вещи в сетке или мешке (колготки, бюстгалтеры на косточках и т. д.).
- Застегните молнии, застегните чехлы.
- Очистите карманы и воротники от песка.
- Снимите крючки для штор или положите их в сетку/мешок.

Сортировка белья

Рассортируйте вещи в соответствии с инструкциями по уходу и рекомендациями производителя на этикетках по следующим критериям:

- Тип материала/волокна
- Цвет

Примечание: Постиранные вещи могут изменить цвет. Белые и цветные вещи стирайте отдельно. Новые вещи из цветных тканей в первый раз следует стирать отдельно.

- Загрязнение. Вещи одинаковой степени загрязнения следует стирать вместе.







– **Слабые загрязнения:** предварительная стирка не требуется; выберите  (SpeedPerfect), если необходимо.

– **Нормальное состояние**

– **Сильно загрязненные:** загружайте меньше вещей; требуется предварительная стирка или предварительное замачивание.

– **Пятна:** удалите/обработайте пятновыводителем, пока они еще свежие. Сначала побрызгайте мыльной водой; не тереть. Затем постирайте одежду, установив соответствующую программу стирки. Для удаления стойких или засохших пятен может потребоваться несколько стирок.

- Символы на бирках



-  Подходит для обычной стирки; например программа **Хлопок**
-  Требуется бережной стирки; например программа **Синтетика**
-  Необходима специальная деликатная стирка; например, программа **Тонкое белье/Шелк**
-  Ручная стирка; например программа **Шерсть** 
-  Не стирать в машине.

Подготовка постиранного белья к сушке

Примечание: Чтобы обеспечить равномерную сушку, сортируйте белье в соответствии со следующими советами:

- Тип материала
- Символы ухода на бирках.

Только ткани с пометкой «**устойчивые к сушке**» или со следующими символами на этикетках можно сушить в сушильной машине:

- : можно выбрать: **Интенсивная сушка**
- : можно выбрать: **Бережная сушка**

Следующие ткани нельзя сушить в сушильной машине:

- = Символ «Не сушить в сушильной машине»
- Деликатные ткани (шелк, синтетические шторы).
- Текстиль, содержащий пенорезину или аналогичные материалы.
- Ткани, пропитанные легковоспламеняющимися жидкостями, например, пятновыводителями, петролейным эфиром, разбавителями. **Опасность взрыва!**
- Ткани, на которых остался лак для волос или аналогичные вещества.

Примечания

- Перед сушкой выстиранные вручную ткани следует отжать на соответствующей скорости отжима.
- Перед сушкой отжимайте белье на оптимальной скорости. Для хлопка рекомендуется отжим со скоростью выше 1000 об/мин, а для синтетики — выше 800 об/мин.
- Не гладьте белье сразу после сушки. Рекомендуется предварительно свернуть их, чтобы оставшаяся влага равномерно распределилась.

■ Покрывала, махровые простыни и другие крупные предметы следует сушить отдельно, чтобы добиться хороших результатов сушки.

■ Не превышайте максимальный вес груза.

Крахмаление

Примечание: Не добавляйте кондиционер для белья в белье.

1. Включите устройство.

2. Выберите программу **полоскания**.

3. Насыпьте соответствующее количество крахмала в отсек  в соответствии с инструкциями производителя (при необходимости сначала очистите отсек).

4. Нажмите кнопку  (**Старт/Пауза**).

Окрашивание / отбеливание

Количество красителя должно быть адаптировано к домашнему использованию. Соль может вызвать коррозию нержавеющей стали. Всегда следуйте рекомендациям производителя красителя.

Не используйте прибор для отбеливания одежды.

Моющие средства и средства по уходу

Вы можете защитить свой прибор и белье, выбрав правильные моющие средства и средства по уходу. С прибором можно использовать все подходящие моющие средства и средства по уходу.

Инструкции производителя по применению и дозировке средств приведены на упаковке.

Примечания

■ Используйте только текучие моющие средства.

■ Не смешивайте разные жидкие моющие средства.

■ Не смешивайте моющее средство с кондиционером для белья.

■ Не используйте продукты с затвердевшим поверхностным слоем или продукты, которые значительно затвердели.

■ Не используйте продукты, содержащие растворители, едкие или летучие вещества (например, отбеливатель).

■ Используйте красители с осторожностью, так как соль может вызвать коррозию нержавеющей стали.

■ Не используйте отбеливатель в машине.

Рекомендуемые моющие средства

Эта информация поможет вам выбрать правильные моющие средства.































Ткани	Моющее средство	Программа	Температура
Белые ткани, устойчивые к высоким температурам, из хлопка или льна	Стандартное моющее средство с оптическими отбеливателями.	Хлопок	От холодной стирки до 90°C
Цветные ткани из хлопка или льна	Средство для стирки цветных тканей без отбеливателей и оптических отбеливателей.	Хлопок	От холодной стирки до 60°C
Легкие в уходе или синтетические ткани	Средство для стирки цветных/деликатных тканей без оптических отбеливателей.	Easy Care (Легкий уход)	От холодной стирки до 60°C
Деликатные ткани из шелка, атласа или вискозы	Деликатное моющее средство.	Тонкое белье/Шелк	От холодной стирки до 40°C
Шерсть	Средства для стирки шерстяных тканей.	Шерсть	От холодной стирки до 40°C





































Совет: посетите сайт www.cleanright.eu для получения дополнительной информации о бытовых моющих средствах, средствах по уходу и чистящих средствах.

Обзор программ

Программы на выбор

Программа/тип стирки	Опции/Информация
Название программы Краткое объяснение программы и для каких тканей она подходит.	макс. загрузка для стирки/макс. загрузка для сушки макс. загрузка в кг в зависимости от модели и программы
	возможный температурный диапазон* в °C

Программа/тип стирки	Опции/Информация
	возможный диапазон скорости отжима* в об/мин возможны дополнительные настройки программы* настройка сушки возможна*, может быть (де)активирована ✓, не может быть активирована - кондиционер для белья
Хлопок Прочные ткани, устойчивые к высоким температурам, из хлопка или льна. Примечания ■ Символ  (барабан) мигает, если в течение длительного времени не использовалась программа с температурой 60°C или выше. Не загружайте белье и запустите программу Хлопок 90°C для очистки барабана и внешней трубы; после этих шагов символ исчезнет. ■ Включить/выключить оповещение об очистке барабана.	8,0 (5,0**) кг/5,0 кг * - 90°C 400 - 1400 об/мин  (Предварительная стирка),  (Защита от сминания),  (SpeedPerfect)  (Цель сушки) ✓ ( ✓,  ✓,  ✓) это возможно
Есо 40-60 Для стирки среднезагрязненных тканей из хлопка, льна и смешанных тканей, и их сушки для непосредственного размещения в шкафу. Советы ■ Ткани, которые можно стирать в соответствии с символами при температуре от 40°C  до 60°C  , можно стирать вместе в одном и том же цикле. ■ Эффективность стирки соответствует максимально возможной категории эффективности стирки, установленной законом. Для достижения оптимальной энергоэффективности при сохранении максимально возможной эффективности стирки температура стирки регулируется автоматически в зависимости от допустимого веса загрузки и не может быть изменена. ■ Программу стирки и сушки можно получить, выбрав программу Есо 40 60 и активировав функцию  (Цель сушки).	8,0 кг/5,0 кг - 400 - 1400 об/мин  (Предварительная стирка),  (Защита от сминания)  (Цель сушки) ✓ ( ✓,  ✓,  ✓) это возможно
Синтетика Ткани из синтетических или смешанных материалов.	4,0 кг/2,5 кг * - 60°C 400 - 1400 об/мин  (Предварительная стирка),  (Защита от сминания),  (SpeedPerfect)  (Цель сушки) ✓ ( ✓,  ✓,  ✓) это возможно
Смешанная Смешанная загрузка различных тканей, хлопка и синтетики.	4,0 кг/2,5 кг * - 60°C 400 - 1400 об/мин  (Предварительная стирка),  (Защита от сминания),  (SpeedPerfect)  (Цель сушки) ✓ ( ✓,  ✓,  ✓) это возможно
Спортивная	2,0 кг/2,0 кг * - 40°C

Программа/тип стирки	Опции/Информация
<p>Для деликатной стирки спортивной одежды и одежды для отдыха из микрофибры, флиса или синтетических материалов. Бережная сушка при низкой температуре. Выберите необходимое качество сушки.</p>	<p>400 - 800 об/мин  (Предварительная стирка),  (Защита от сминания)  (Цель сушки) ✓ ( ✓,  ✓,  ✓) это невозможно</p>
<p>Супер 15'/Стирка и Сушка 60' Для стирки небольшого количества слабозагрязненного хлопкового, льняного, синтетического или смешанного белья. прибл. 15 минут на стирку. Если была выбрана функция сушки, то выполняется цикл сушки продолжительностью около 45 минут. Примечание: Программа по умолчанию — Супер 15'. Можно переключиться на программу Стирка и Сушка 60' кнопкой  (Цель сушки).</p>	<p>2,0 кг/2,0 кг  - 40°C 400 - 1000 об/мин -  (Цель сушки) ✓ ( ✓,  ✓,  ✓) это возможно</p>
<p>Полоскание Для полоскания с последующим отжимом.</p>	<p>-/- -  - 1400 об/мин  (Защита от сминания)  (Цель сушки) ✓ ( ✓,  ✓,  ✓) это возможно</p>
<p>Отжим/слив Программа одиночного отжима с регулируемой скоростью отжима и сливом. Если выбрана опция , запустится программа Слив, и после полоскания вода будет слита без отжима.</p>	<p>-/- -  - 1400 об/мин  (Защита от сминания)  (Цель сушки) ✓ ( ✓,  ✓,  ✓) это невозможно</p>
<p>Шерсть  Ткани из шерсти или содержащие шерсть, пригодные для ручной или машинной стирки; особо деликатная программа стирки, предотвращающая усадку ткани, включая более длительные паузы в программе (во время которых белье остается в воде).</p>	<p>2,0 кг/-  - 40°C  - 800 об/мин -  (Цель сушки) - это возможно</p>
<p>Тонкое белье/Шелк Для деликатных тканей, допускающих машинную стирку, например, шелка, атласа, искусственных или смешанных тканей (например, шелковых блуз, шелковых шарфов).</p>	<p>2,0 кг/-  - 40°C  - 800 об/мин  (Предварительная стирка),  (Защита от сминания)  (Цель сушки) - это возможно</p>
<p>Iron Assist  Программа удаления запахов и складок подходит для шерсти, домашнего белья, костюмов и других вещей, не требующих частой стирки. Примечания ■ По окончании программы рекомендуется вывесить изделия в проветриваемом месте на 3-5 минут. Если программа обновления используется постоянно,</p>	<p>-/1,0 кг - - -  (Цель сушки) - это невозможно</p>

Программа/тип стирки	Опции/Информация
<p>рекомендуется запускать цикл стирки между каждыми двумя циклами обновления, чтобы удалить неприятные запахи из машины.</p> <p>■ В эту программу нельзя добавлять моющие средства.</p>	
<p>Сушка по времени</p> <p>Смешанные ткани для слабозагрязненных изделий из хлопка и синтетики. Продолжительность программы можно установить перед каждой стиркой, минимальное значение – 20 минут. Максимальная продолжительность программы составляет 120 минут, ее можно уменьшать с шагом в 10 минут.</p> <p>Примечания</p> <p>■ Установка программы по умолчанию ⌚ (Завершение через/Время сушки) не может быть выбрана для этой программы.</p> <p>■ В эту программу нельзя добавлять моющее средство только для сушки белья.</p> <p>■ Для лучшего результата сушки и экономии энергии рекомендуется использовать функцию автоматической сушки.</p>	<p>-/5,0 кг</p> <p>-</p> <p>-</p> <p>-</p> <p>☀ (Цель сушки) -</p> <p>это невозможно</p>
<p>Бережная сушка</p> <p>Единая программа деликатной сушки для сушки белья при более низкой температуре,</p> <p>- выбор ☐⁺ автоматически обеспечивает уровень Сушка В шкаф +,</p> <p>- выбор ☐ автоматически обеспечивает уровень Сушка В шкаф,</p> <p>- выбор ☐ автоматически обеспечивает уровень Сушка Под Утюг.</p>	<p>-/2,5 кг</p> <p>-</p> <p>-</p> <p>-</p> <p>☀ (Цель сушки) ✓ (☐⁺ ✓, ☐ ✓, ☐ ✓)</p> <p>это невозможно</p>
<p>Интенсивная сушка</p> <p>Единая нормальная программа сушки для сушки белья при более высокой температуре,</p> <p>- выбор ☐⁺ автоматически обеспечивает уровень Сушка В шкаф +,</p> <p>- выбор ☐ автоматически обеспечивает уровень Сушка В шкаф,</p> <p>- выбор ☐ автоматически обеспечивает уровень Сушка Под Утюг.</p>	<p>-/5,0 кг</p> <p>-</p> <p>-</p> <p>-</p> <p>☀ (Цель сушки) ✓ (☐⁺ ✓, ☐ ✓, ☐ ✓)</p> <p>это невозможно</p>
<p>* В зависимости от модели и программы.</p> <p>** Снижение нагрузки за счет дополнительной настройки программы ⚙ (SpeedPerfect).</p>	

Таблица настроек сушки

Рекомендуемая программа сушки	Загрузка сушки (кг)	Ориентировочное время сушки (мин)		
		☐ (Под Утюг)	☐ (В Шкаф)	☐ ⁺ (В Шкаф +)
Интенсивная сушка	0,5-2,0	40-70	40-90	60-100
	2,0-3,0	70-90	90-120	100-130
	3,0-5,0	90-130	120-210	130-240
Бережная сушка	0,5-1,5	20-50	30-60	70-120
	1,5-2,5	50-80	60-110	120-160

- Таблица времени сушки предназначена только для справки. Для программы **Стирка + Сушка** общая продолжительность программы должна быть увеличена на время стирки.

- Время, указанное выше, является ориентировочным, фактический эффект сушки зависит от типа белья, веса белья, его влажности и температуры окружающей среды.
- Для равномерной сушки рекомендуется разделять тяжелую и легкую одежду. Например, отделите толстые полотенца от рубашек.
- * (**Сушка В Шкаф+**) рекомендуется для сушки крупной или тяжелой одежды.
- Чтобы уменьшить сминание одежды после сушки, сушите небольшое количество одежды за один раз.
- Если время сушки, применимое к программе, не указано в таблице выше, прочтите показания дисплея.



Настройки программы по умолчанию

Вы можете изменить настройки по умолчанию для выбранных программ. Настройки можно изменить даже во время работы выбранной программы. Результат зависит от хода выполнения программы.

(Температура)

До и во время программы вы можете изменить настройку температуры в зависимости от текущего шага программы, установив температуру на дисплее. Максимально доступная температура стирки зависит от выбранной программы.

(Отжим)

В зависимости от текущего шага программы вы можете изменить скорость отжима (об/мин, оборотов в минуту) до и во время выполнения программы, установив скорость на дисплее. **Настройка** :  = «Без отжима». Вода, оставшаяся после полоскания, сливается, но окончательный отжим не выполняется. В барабане остаются влажные вещи, например, вещи, которые нельзя отжать. Можно выбрать опцию «Без отжима», чтобы избежать потери вещей, если вещи не могут быть извлечены из стиральной машины сразу после окончания программы.

Максимальная скорость отжима зависит от модели и выбранной программы.

(Завершение через/Время сушки)

Перед запуском программы вы можете выбрать время окончания с шагом 0,5 часа (между «минимально возможным временем окончания» и 9,5 часа) или с шагом 1 час (между 10 часами и 24 часами) до максимума 24 часа.

Для этого:

1. Выберите любую программу (кроме **Сушка по времени**). *

Отображается продолжительность выбранной программы, например, **2:30**.

2. Нажимайте кнопку  (**Завершение через/Время сушки**) столько раз, сколько необходимо, пока не отобразится нужное количество часов.

3. Нажмите кнопку  (**Старт/Пауза**). Программа запускается. Выбранное количество часов (например, **8 часов**) отображается на панели дисплея, после запуска программы начинается обратный отсчет времени. Затем отображается продолжительность программы.

Примечание: Длина программы корректируется автоматически во время ее выполнения. Изменения настроек программы по умолчанию или дополнительных настроек программы также могут изменить продолжительность программы.

После запуска программы (если выбрано **Завершение через**, а программа еще не запущена), вы можете изменить заранее выбранное количество часов следующим образом:

1. Нажмите кнопку  (**Старт/Пауза**).

2. Нажмите кнопку  (**Завершение через/Время сушки**) столько раз, сколько необходимо, чтобы изменить количество часов.

3. Нажмите кнопку  (**Старт/Пауза**).

* В зависимости от модели

Дополнительные настройки программы

Примечание: Дополнительные настройки программы можно найти в обзоре программ; они будут различаться в зависимости от модели. Выбрав дополнительные настройки программы, вы сможете лучше адаптировать процесс стирки/сушки к вашему белью. Эти настройки можно выбрать или отменить в зависимости от хода выполнения программы. Индикатор кнопки горит, когда настройка активна. Эти настройки не запоминаются при выключении устройства.

(Цель сушки)

Коснитесь  (Цель сушки), чтобы включить или отключить функцию сушки. Когда эта функция активирована, можно стирать и сушить белье без перерыва (только для **дополнительных программ сушки**). Существует три целевых режима сушки:

 (Сушка В Шкаф): для однослойных тканей. Одежду можно сложить или повесить в шкаф. Это стандартный режим сушки. В этом режиме время сушки устанавливается автоматически в зависимости от количества белья, которое необходимо высушить.

 (Сушка В Шкаф+): для изделий из толстых многослойных тканей, требующих более длительного времени сушки. Одежду можно сложить или повесить в шкаф. Стирка более сухая, чем в шкафу.

 (Сушка Под Утюг): для деликатной стирки. Ткани, которые можно гладить (ткани следует гладить, чтобы предотвратить сминание). Вещи также можно повесить для сушки.

Когда опция  (Цель сушки) активирована, программа сушки выполняется после стирки. Если вам нужна только отдельная программа сушки, вы можете выбрать **Интенсивная сушка, Бережная сушка или Сушка по времени**.

Примечания

- Не превышайте максимально допустимую загрузку белья для сушки.
- Максимальная скорость отжима для программы с фазой сушки выбирается автоматически для обеспечения хорошего результата сушки.

(Предварительная стирка)

Предварительно постирайте сильно загрязненные вещи. Коснитесь  (Предварительная стирка), чтобы включить или выключить функцию.

Примечание: Засыпайте/заливайте моющее средство в отсеки I и II.

(Защита от сминания)

Специальный режим отжима с пониженной скоростью отжима и разрыхлением белья для уменьшения образования складок. Коснитесь  (Защита от сминания), чтобы включить или отключить эту функцию.

Примечание: Если включена настройка  (Защита от сминания), белье после отжима будет более влажным, чем обычно.

(SpeedPerfect)

Стирка/сушка за меньшее время с тем же результатом, что и в обычном режиме. Коснитесь  (SpeedPerfect), чтобы включить или отключить эту дополнительную настройку программы.

Примечание. Если активирована дополнительная настройка программы  (SpeedPerfect), максимальная загрузка белья уменьшается, и для сушки требуется дополнительное количество воды.

Обслуживание устройства

Подготовка устройства

Это устройство было протестировано перед поставкой заказчику. Для удаления воды, оставшейся после испытаний, первый цикл следует провести без загрузки барабана по программе **Хлопок 90°C**.

Примечания

- Никогда не включайте поврежденное устройство!
 - Сообщите в сервисную службу!
1. Вставьте вилку в розетку.

Предупреждение - Опасность поражения электрическим током!

Опасность для жизни при прикосновении к токоведущим частям.

- Никогда не вынимайте вилку, потянув за шнур питания.
- Вставляйте/извлекайте вилку питания только сухими руками.

2. Откройте водопроводный кран.

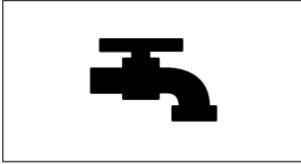

3. Откройте дверцу прибора.



Выбор программы / включение питания

Примечание: Если была активирована блокировка для безопасности детей, ее необходимо отключить перед установкой программы. С помощью селектора программ выберите нужную программу. Селектор программ можно вращать в любом направлении. Устройство включено.

Настройки по умолчанию выбранной программы поочередно отображаются на панели дисплея:

- Вы можете изменить максимальную нагрузку
- продолжительность программы
- ...

Размещение белья в барабане

Поместите белье в барабан, убедитесь, что между дверцей стиральной машины и резиновым уплотнением ничего не зажато, затем закройте дверцу.

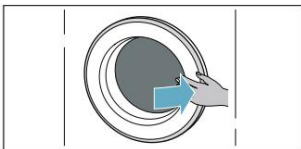

Примечания

- Разложите отсортированное белье и поместите его в барабан. Смешайте крупные и мелкие вещи. Белье разного размера будет лучше распределяться во время отжима. Постиранные по отдельности вещи могут стать причиной неравномерной загрузки барабана.
- Соблюдайте указанный максимальный вес груза. Переполнение неблагоприятно влияет на результат стирки/сушки и способствует образованию складок.

Дозировка и добавление порошка и кондиционера

Внимание!

Повреждение устройства

Моющие средства и пятновыводители для белья (например, пятновыводители, аэрозольные спреи и т. д.) могут повредить поверхности стирально-сушильной машины. Не допускайте попадания этих средств на поверхность стирально-сушильной машины. С помощью влажной ткани немедленно удалите все следы брызг и другие остатки/капли.

Дозировка

Моющие средства и кондиционеры для белья следует дозировать в соответствии с:

- жесткость воды (информацию о жесткости можно получить в водопроводной компании),
- рекомендации производителя на упаковке,
- размер белья,
- степень загрязнения.

Наполнение резервуара для моющих средств

1. Выдвиньте отсек для моющих средств.

⚠ Внимание - раздражение глаз/кожи!

Если открыть дозатор моющих средств во время работы машины, моющее средство или кондиционер могут вытечь. Осторожно откройте ящик. Если моющее средство/смягчающее средство попало в глаза или попало на кожу, тщательно промойте глаза/вымойте кожу. В случае случайного проглатывания обратитесь к врачу.

2. Засыпьте/залейте моющее и/или чистящее средство.

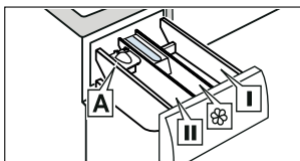

Отсек I	Моющее средство для предварительной очистки и дезинфекции одежды. (только устройства с функцией предварительной стирки и дезинфекции)
Отсек ☼	Кондиционер, крахмал. Не превышайте максимальный вес груза.
Отсек II	Моющее средство для основной стирки, кондиционер для воды, отбеливатель, пятновыводитель.
Отсек A*	Для дозирования жидкого моющего средства.

*в зависимости от модели

Примечания

- Всегда следуйте инструкциям производителя при дозировании всех типов моющих средств, средств для удаления загрязнений, кондиционеров и чистящих средств.
- Густые кондиционеры для тканей и кондиционеры для белья следует разбавлять водой. Это предотвратит засорение.
- Будьте осторожны, открывая дозатор моющих средств во время работы машины.

Мерный стаканчик A* для жидких моющих средств

*в зависимости от модели

Положение мерного стакана A при отмеривании правильного количества жидкого моющего средства:

1. Выдвиньте отсек для моющих средств. Надавите на вставку и полностью выньте ящик.

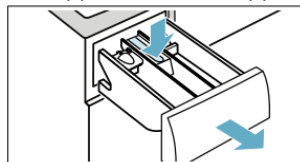

2. Переместите мерный стакан вперед, сложите его и защелкните.

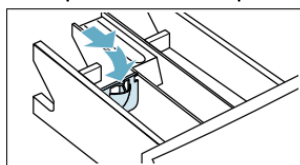

3. Задвиньте ящик обратно.

Примечание: Не используйте мерный стаканчик для гелевых и порошковых моющих средств, для программ с предварительной стиркой или при выборе кнопки **Завершение через**.



Для моделей без мерного стакана налейте моющее средство в соответствующий дозатор и поместите его в барабан.

Старт программы

Коснитесь кнопки  (**Старт/Пауза**) на 1–2 секунды и отпустите. Начнется выполнение программы, и дверца прибора заблокируется. На панели дисплея отображается время, оставшееся до окончания программы, и обратный отсчет до начала программы. После запуска программы отображается продолжительность программы. Символы загорятся, указывая на ход выполнения программы.

Блокировка от детей

Вы можете заблокировать свое устройство, чтобы предотвратить случайное изменение настроек функций. Для этого активируйте блокировку для безопасности детей. Чтобы активировать блокировку для безопасности детей: После



запуска программы коснитесь кнопок  (**SpeedPerfect**) и  (**Завершение через/Время сушки**) в течение 3 секунд. На дисплее загорается символ .

■  **горит**: активна блокировка для безопасности детей.

■  **мигает**: когда программы и программные настройки изменяются с включенной защитой от детей.

Примечание: В конце программы на дисплее отображается *End* (**Конец**). Дверь не заперта.  остается включенным, чтобы напомнить вам об отключении блокировки от детей.

Чтобы отключить блокировку от детей:

Нажмите и удерживайте кнопки  (**SpeedPerfect**) и  (**Завершение через/Время сушки**), пока  не исчезнет.

Добавление/удаление вещей в/из стирки

После запуска программы (только программы стирки) вы можете добавлять или удалять предметы по мере необходимости. Коснитесь кнопки  (**Старт/Пауза**). Устройство проверяет, можно ли добавлять элементы. Если на панели дисплея появляется следующая индикация:

■ Символ  **исчез**, добавление белья возможно.

■ Символ  **горит**, добавление белья невозможно.

Чтобы продолжить программу, нажмите кнопку  (**Старт/Пауза**). Программа продолжит работу автоматически.

Примечания

■ Не оставляйте дверцу слишком долго открытой при добавлении белья, так как вода, просачивающаяся из белья, может вытечь.

■ Из соображений безопасности дверца прибора остается закрытой при высоком уровне или температуре воды, или при вращении барабана. В настоящее время добавление элементов невозможно.

Изменение программы

Если вы случайно запустили не ту программу, вы можете изменить ее следующим образом:

1. Коснитесь кнопки  (**Старт/Пауза**).

2. Выберите другую программу.

3. Снова коснитесь кнопки  (**Старт/Пауза**). Новая программа начинается сначала.

Примечание: Если этап сушки активирован, программу можно изменить непосредственно с помощью переключателя программ.

Отмена программы

Для программ стирки при высокой температуре:

1. Коснитесь кнопки  (**Старт/Пауза**).

2. Для охлаждения белья: выберите **Полоскание**.

3. Коснитесь кнопки  (**Старт/Пауза**).

Для программ стирки при низкой температуре:

1. Коснитесь кнопки  (**Старт/Пауза**).

2. Выберите **Отжим/Слив**.



3. Коснитесь кнопки  (**Старт/Пауза**).

Для программ на стадии сушки:

1. Установите переключатель программ на любую другую программу.

2. Подождите несколько минут, пока белье остынет; дверь будет разблокирована.

Конец программы

На панели дисплея загорается *End* (**Конец**), а индикаторы  и  гаснут.

Если выбран вариант , после полоскания вода будет сливаться без отжима.

Примечания

■ Если на дисплее мигает *Hot* (**горячо**), а программа сушки еще не завершена, барабан горячий. Программа охлаждения барабана запускается и остается активной до тех пор, пока температура в барабане не упадет.

■ Цикл **Меньше сладок** запускается через 15 минут после окончания сушки и предназначен для предотвращения образования складок на белье, если они не были удалены сразу. Этот процесс занимает примерно 30 минут. На дисплее попеременно отображаются **0:00**, *End*, *End*, *End* и  в качестве символа состояния. Процесс можно завершить, коснувшись любой спот-кнопки; дверь разблокирована, и белье можно вынуть.

Извлечение белья после стирки/выключения машины

1. Установите переключатель программ в положение **Выкл.**
2. Откройте дверцу и выньте белье.
3. Закройте водопроводный кран.

Примечание: Это не требуется для моделей с системой AquaStop.

Примечания

- Не оставляйте белье в барабане. Они могут дать усадку или испачкать другие вещи при следующей стирке.
- Удалите посторонние предметы из барабана и резинового уплотнения – опасность коррозии.
- Протрите резиновое уплотнение насухо.

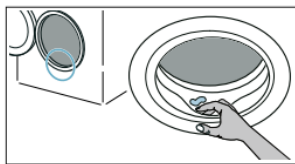

- Оставьте дверцу и дозатор моющих средств открытыми, чтобы вода могла испариться.
- Всегда дожидайтесь завершения программы, иначе машина может быть заблокирована. Затем включите устройство и дождитесь его разблокировки.

Настройки устройства

Вы можете изменить следующие настройки:

- Громкость сигнала окончания.
- Громкость сигнала нажатия кнопки.
- Включить/выключить оповещение об очистке барабана.

Для изменения этих настроек необходимо активировать режим настроек.

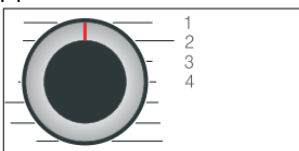

1/2/3/4... положения переключателя программ

Активировать режим настройки:

1. Установите переключатель программ в положение 1. Прибор включится.
2. Нажмите кнопку (**Отжим**) и одновременно поверните переключатель программ по часовой стрелке в положение 2. Затем отпустите кнопку (**Отжим**).

Режим настройки активен, предустановленная настройка отображается на панели дисплея.

Информация об изменении вместимости и уходе за барабаном

Используйте кнопку (**Завершение через/Время сушки**), чтобы изменить следующие настройки в соответствующих положениях переключателя программ:

- 2: Громкость сигнала окончания.
- 3: Громкость звука нажатия клавиш.



0 = отключено

1 = без звука

2 = средний уровень громкости

3 = громко

4 = очень громко

- 4: включение/выключение звукового сигнала предупреждения об очистке барабана.

On - функция включена

OFF - функция отключена

Выход из режима настройки

Теперь можно завершить операцию и установить переключатель программ в положение **Выкл.** Настройки сохранены.

Датчики

Система обнаружения неравномерной нагрузки

Автоматическая система обнаружения несбалансированной загрузки обнаруживает дисбаланс и равномерно распределяет белье, несколько раз включая и выключая барабан. Если белье распределено очень неравномерно, скорость отжима снижается из соображений безопасности или цикл отжима не выполняется.

Примечание: Равномерно распределите мелкие и крупные вещи в барабане.

Очистка и техническое обслуживание

Предупреждение - Опасность для жизни!

Прикосновение к токоведущим частям может привести к поражению электрическим током. Установите переключатель программ в положение «Выкл.». Выньте сетевой штекер из розетки.

Внимание!

Опасность возгорания и взрыва!

Чистящие средства, содержащие растворители, такие как жидкие чистящие средства, могут выделять токсичные пары. Не используйте чистящие средства, содержащие растворители.

Внимание!

Опасность повреждения устройства!

Чистящие средства, содержащие растворители, например, жидкие чистящие средства, могут повредить поверхности и компоненты устройства. Не используйте чистящие средства, содержащие растворители.

Корпус устройства/Панель управления

- Остатки моющих и чистящих средств необходимо немедленно удалять.
- Протрите мягкой влажной тканью.
- Не используйте абразивы, губки или моющие средства (чистящие средства для нержавеющей стали).
- Не мойте устройство водой под давлением.

Барабан

Предупреждение - Опасность травм/материального ущерба и повреждения устройства!

Стирка при низких температурах в течение длительного времени и без вентиляции машины может повредить барабан и привести к травме. Регулярно используйте программу очистки барабана и стирайте при температуре не менее 60 C. После каждого использования оставляйте прибор с открытыми дверцей и отсеком для моющих средств для просушки. Используйте чистящие средства без содержания хлора; не используйте стальную вату. Если из машины исходит неприятный запах или требуется очистка барабана, запустите программу **Хлопок 90°C** без загрузки.

Удаление накипи

Удаление накипи может не потребоваться, если моющее средство дозировано правильно. Однако, если вам все же необходимо это сделать, следуйте инструкциям производителя средства для удаления накипи.

Опорожнение дозатора моющих средств, очистка дозатора моющих средств и его корпуса

Если в машине остались остатки моющего средства или кондиционера для белья:

1. Выдвиньте дозатор моющих средств. Нажмите на вставку и извлеките весь дозатор.

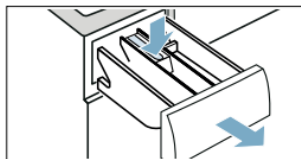

2. Чтобы извлечь вставку, нажмите на нее пальцем снизу-вверх.

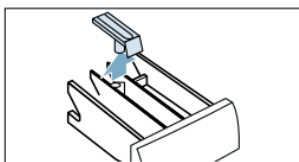

3. Очистите дозатор моющего средства и его вставку водой и щеткой, затем высушите. Также очистите внутреннюю часть корпуса.

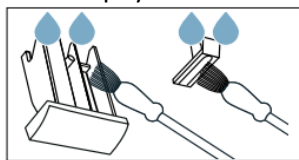

4. Установите вставку и зафиксируйте ее в правильном положении (наденьте цилиндр на направляющий штифт).

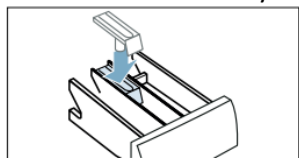

5. Вставьте дозатор моющих средств.

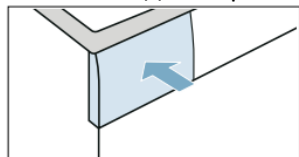

Примечание: Оставьте дозатор моющих средств открытым, чтобы оставшаяся вода могла испариться.

Заблокирован сливной насос

Примечание: Закройте водопроводный кран, чтобы предотвратить дальнейший приток воды, и убедитесь, что насос сливает воду.

⚠ Внимание - Опасность ожогов!

При стирке при высоких температурах вода, стекающая из стиральной машины, очень горячая. Контакт с горячей водой может вызвать ожоги. Подождите, пока вода остынет.

1. Установите переключатель программ в положение **Выкл.** Выньте сетевой штекер из розетки.

2. Откройте сервисную крышку.

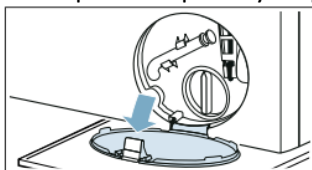

3. Выньте сливной шланг из углубления. Снимите запорную крышку и слейте воду в подходящую емкость. Установите заглушку и поместите сливной шланг в углубление.

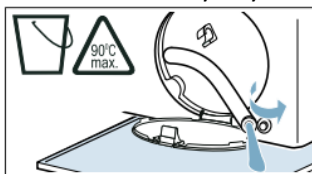

4. Осторожно отвинтите крышку насоса; теперь оставшаяся в насосе вода может вытечь. Очистите внутреннюю часть, резьбу крышки насоса и корпус насоса. Рабочее колесо сливного насоса должно свободно вращаться.

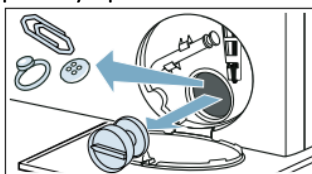

5. Установите на место и затяните крышку насоса. Ручка должна находиться в вертикальном положении.

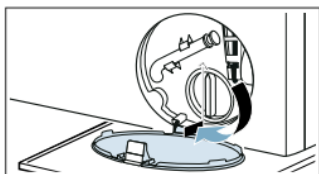

6. Закройте сервисную крышку.

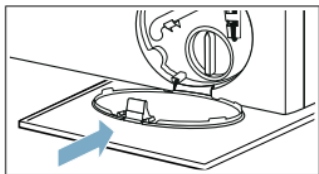

Примечание: Чтобы неиспользованное моющее средство не попало прямо в слив во время следующей стирки: налейте 1 литр воды в Отсек II и запустите программу **Слив**.

Засорился сливной шланг на сифоне

1. Установите переключатель программ в положение **Выкл**. Выньте сетевой штекер из розетки.
2. Ослабьте хомут шланга. Аккуратно отсоедините сливной шланг; оставшаяся в нем вода может вытечь.
3. Очистите сливной шланг и соединение сифона.

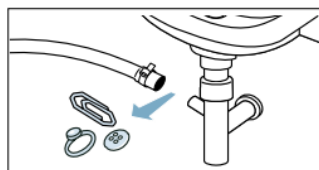

4. Снова подсоедините сливной шланг и зафиксируйте место соединения хомутом.

Забился фильтр в водопроводе

Снизьте давление воды в наливном шланге:

1. Перекройте водопроводный кран.
2. Выберите любую программу (кроме **полоскания, отжима, слива**).
3. Нажмите кнопку  (**Старт/Пауза**). Оставьте программу работать примерно на 40 секунд.
4. Установите переключатель программ в положение **Выкл**.
5. Выньте вилку из розетки.

Очистите фильтры:

1. Отсоедините шланг от задней части машины.

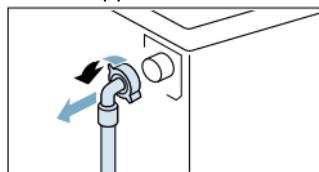

2. С помощью плоскогубцев снимите фильтр.

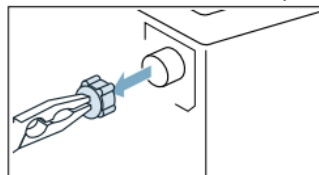

3. Очистите фильтр щеткой.

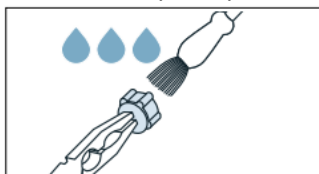

4. Подсоедините шланг и убедитесь в отсутствии утечек воды из шланга и прибора.

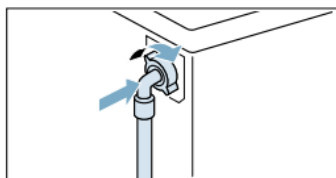

Неисправности и способы их устранения

Аварийное открытие

Например, в случае сбоя питания. Программа продолжит работу, когда питание будет восстановлено. Однако, если необходимо вынуть белье, дверцу прибора можно открыть следующим образом:

⚠ Внимание - Опасность ожогов!

При стирке при высоких температурах существует риск ожогов из-за контакта с горячей водой и бельем. Если возможно, подождите, пока вода и вещи остынут.

⚠ Предупреждение - Опасность получения травм!

Если вы поместите руку в барабан, когда он еще вращается, это может привести к травме. Не дотрагивайтесь до вращающегося барабана. Дождитесь, пока барабан перестанет вращаться.

Внимание!

Повреждение водой!

Любая утечка воды может привести к повреждению. Не открывайте дверцу стиральной машины, если сквозь стекло видна вода.

1. Установите переключатель программ в положение **Выкл.** Выньте сетевой штекер из розетки.
2. Откройте сервисную дверцу.

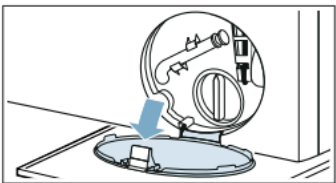

3. Слейте воду.





4. Потяните вниз рычаг аварийной разблокировки с помощью какого-либо инструмента и отпустите. После этого дверь можно открыть.

Информация на дисплее

Отображение	Причина/решение
	<ul style="list-style-type: none"> ■ Быстрое мигание + звуковой сигнал: дверца была открыта, и уровень воды слишком высок. Закройте дверцу, продолжите выполнение программы с помощью кнопки (Старт/Пауза) или выберите Слив. ■ Медленное мигание: температура стирки слишком высока, чтобы открыть дверцу. Подождите примерно 30 секунд, пока температура не упадет и блокировка не отключится.
Hot (горячо)	Температура в барабане слишком высокая. Дайте машине остыть, пока не погаснет индикатор Hot (горячо); теперь дверь можно открыть.
	<ul style="list-style-type: none"> ■ Мигает (нет подачи воды): открыт ли водопроводный кран? Не забит ли фильтр в водопроводе? Впускной шланг перегнут или пережат? ■ Горит постоянно (низкое давление воды): только для информации. На ход программы это не влияет. Продолжительность программы увеличена.
Горит	Блокировка от детей активна - выключите ее.
Мигает	Запустите программу «Хлопок 90°C», чтобы очистить барабан и внешнюю трубку. Примечания ■ Запустите программу без загрузки.

	<ul style="list-style-type: none"> ■ Используйте стиральный порошок или моющее средство, содержащее отбеливатель. Во избежание чрезмерного пенообразования используйте половину количества моющего средства, рекомендованного производителем. Не используйте моющие средства, предназначенные для шерсти или деликатных тканей. ■ Включить/выключить оповещение об очистке барабана.
E:36 поочередно от -10	<ul style="list-style-type: none"> ■ Засорена сливная труба или сливной шланг. Очистите сливную трубу и сливной шланг. ■ Замята или перегнута сливная труба или сливной шланг. Сливная труба или сливной шланг не должны быть перекручены или пережаты. ■ Засорен сливной насос. ■ Засорен сливной шланг на сифоне. ■ Сливной шланг подсоединен слишком высоко. Сливной шланг может быть установлен на высоте не более 1 метра.
E:35 чередующийся с -10 (подходит для спец. моделей)	В основании устройства скапливается вода, устройство протекает. Закройте водопроводный кран. Обратитесь в сервисную службу.
H:95 поочередно с <i>Eнд</i> (Конец) в конце программы	На этапе сушки система не обнаружила наличие воды, результат сушки может быть недостаточным.
H:32 поочередно с <i>Eнд</i> (Конец) в конце программы	Система обнаружения несбалансированной загрузки остановила цикл отжима из-за несбалансированного белья. Равномерно распределяйте мелкие и крупные предметы в барабане
Другая информация, отображаемая на дисплее	Установите переключатель программ в положение Выкл. , подождите пять секунд и снова включите прибор. Если индикатор снова появится, обратитесь в сервисную службу.

Неисправности и способы их устранения.

Из устройства вытекает вода.	<ul style="list-style-type: none"> ■ Правильно подсоедините или замените сливной шланг. ■ Затяните ниппель наливного шланга.
Невозможно открыть дверь.	<ul style="list-style-type: none"> ■ ---- (Остановка полоскания = без окончательного слива) активна (в зависимости от модели). Продолжите выполнение программы, выбрав Отжим/Слив. и нажав  (Старт/Пауза). ■ Температура в барабане слишком высока, чтобы открыть дверцу. ■ Функция безопасности активна. Остановите программу ■ Слишком высокий уровень воды в барабане.
Прибор не наполняется водой. Моющее средство не дозировано.	<ul style="list-style-type: none"> ■ Программа не запускается? ■ Не закрыт ли водопроводный кран? ■ Не забит ли фильтр в системе подачи воды? <p>Примечание: Если установлен дополнительный фильтр для воды (в зависимости от модели), проверьте его на загрязнение и при необходимости очистите.</p> <ul style="list-style-type: none"> ■ Впускной шланг перегнут или пережат?
Программа не запускается.	<ul style="list-style-type: none"> ■ Нажали ли вы кнопку  (Старт/Пауза) или выбранную программу  (Завершение через/Время сушки)? ■ Закрыта ли дверь? ■ Активна ли блокировка от детей? Отключите блокировку от детей. ■ Активен ли демонстрационный режим? Если на дисплее отображается SHO в течение 5 секунд после включения или выключения устройства, устройство находится в демонстрационном режиме. Подождите, пока SHO не исчезнет с дисплея. Нажмите  (Старт/Пауза) не менее чем на 5 секунд. На дисплее появится OFF.

	Установите переключатель программ в положение Выкл. Демонстрационный режим отключен. Теперь вы можете использовать устройство в обычном режиме.
Вода не откачивается.	<ul style="list-style-type: none"> ■ Засорена сливная труба или сливной шланг. Очистите сливную трубу или сливной шланг. ■ Замята или перегнута сливная труба или сливной шланг. Сливная труба или сливной шланг не должны быть перекручены или пережаты. ■ Сливной насос заблокирован. ■ Засорен сливной шланг на сифоне. ■  (Остановка полоскания = без окончательного слива) активна (в зависимости от модели). Продолжите выполнение программы, выбрав Отжим/Слив и нажав  (Старт/Пауза). ■ Сливной шланг подсоединен слишком высоко. Сливной шланг может быть установлен на высоте не более 1 метра.
В барабане нет воды.	Это не неисправность - уровень воды ниже видимой зоны.
В отсек(и) залито неподходящее моющее средство/кондиционер.	Опорожните дозатор(ы), очистите и снова заполните нужным продуктом.
В дозаторах находится засохшее моющее средство/кондиционер.	Опорожните дозатор(ы), очистите и снова заполните нужным продуктом.
Из дозатора моющих средств выходит пена.	Не слишком ли много моющего средства было использовано? Смешайте 1 столовую ложку кондиционера с ½ литра воды и налейте в дозатор II. (Не для одежды для отдыха, спорта и стеганой одежды!) Используйте меньше моющего средства в следующем цикле стирки. Используйте имеющиеся в продаже моющие средства с низким пенообразованием и кондиционеры для белья, подходящие для использования с данным прибором.
Повторяющееся интенсивное пенообразование.	Не слишком ли много моющего средства было использовано? Используйте меньше моющего средства в следующем цикле стирки с той же загрузкой.
Моющее средство/кондиционер капает с уплотнения и собирается на дверце или в складках уплотнения.	В дозаторах слишком много моющего средства/кондиционера. Не наполняйте дозаторы выше отметки max .
Результат отжима неудовлетворителен. Белье мокрое/слишком влажное.	<ul style="list-style-type: none"> ■ Нет неисправности — система обнаружения несбалансированной загрузки остановила цикл отжима из-за несбалансированного белья. Равномерно распределите мелкие и крупные предметы в барабане. ■ Выбрана ли дополнительная настройка программы  (Защита от сминания) (в зависимости от модели)? ■ Выбрана ли программа Очень тихая или программа Ночная стирка (в зависимости от модели)? ■ Выбрана слишком низкая скорость?
Цикл отжима выполняется несколько раз.	Это не неисправность - система обнаружения несбалансированной нагрузки регулирует дисбаланс.
Программа длится дольше, чем обычно.	<ul style="list-style-type: none"> ■ Не является ошибкой — система обнаружения несбалансированной нагрузки исправляет дисбаланс, неоднократно пытаясь правильно распределить нагрузку. ■ Не является неисправностью - активна система обнаружения пены - активирован цикл ополаскивания.

Продолжительность программы изменяется во время цикла стирки.	Это не является ошибкой – последовательность программ адаптирована к индивидуальному процессу стирки. Это может изменить продолжительность программы, отображаемую на панели дисплея.
Неприятный запах и грязь в устройстве.	Запустите программу Хлопок 90°C без загрузки. Используйте стиральный порошок или моющее средство, содержащее отбеливатель. Примечание: во избежание чрезмерного пенообразования используйте половину количества моющего средства, рекомендованного производителем. Не используйте моющие средства, предназначенные для шерсти или деликатных тканей.
Громкие шумы, вибрации и «хождение» устройства во время отжима.	<ul style="list-style-type: none"> ■ Выровнено ли устройство? ■ Прикреплены ли ножки устройства к полу? Прикрепите ножки устройства к полу. ■ Были ли сняты транспортировочные замки?
Индикаторы панели дисплея не загораются во время работы машины.	<ul style="list-style-type: none"> ■ Было ли отключение электроэнергии? ■ Не перегорели ли предохранители? Сброс/замена предохранителей. ■ Если неисправность сохраняется, обратитесь в сервисную службу.
Остатки моющего средства остаются на белье.	<ul style="list-style-type: none"> ■ Некоторые моющие средства, не содержащие фосфатов, содержат нерастворимые в воде отложения. ■ Выберите Полоскание или очистите белье щеткой.
Звук отжима во время сушки.	Это инновационный процесс, известный как термическое прядение, используемый для снижения энергопотребления на этапе сушки. Процесс происходит следующим образом, пожалуйста, дождитесь окончания программы.
Ворсинки на постиранных вещах.	Запустите программу Хлопок ❄️ (низкая температура) без загрузки и без моющего средства, чтобы удалить ворс, скопившийся в барабане во время предыдущего цикла сушки.
Шум забора воды во время сушки.	В стиральной машине с сушкой используется технология конденсации пара, для сушки белья постоянно требуется вода. По этой причине водопроводный кран должен быть открыт на протяжении всей фазы сушки.
Увеличенное время сушки.	<ul style="list-style-type: none"> ■ Запустите программу Хлопок ❄️ (низкая температура), чтобы удалить ворс, скопившийся в барабане стиральной машины во время сушки. ■ Если температура окружающей среды выше 30°C, время сушки может увеличиться. ■ Недостаточная циркуляция воздуха в помещении может увеличить время сушки. Обеспечьте вентиляцию помещения.
Программа сушки не запускается.	<ul style="list-style-type: none"> ■ Не была ли выбрана дополнительная настройка программы сушки? ■ Плотно ли закрыта дверца?
Помятое белье.	<ul style="list-style-type: none"> ■ Если вы превысите максимальный вес загрузки или выберете программу, не подходящую для данного типа ткани, могут появиться складки. Всю необходимую информацию можно найти в таблице программ. ■ Убирайте вещи, как только они высохнут; если предметы остались в барабане, они могут быть смяты.
Результат сушки неудовлетворительный (белье недостаточно сухое).	<ul style="list-style-type: none"> ■ В конце программы теплые вещи кажутся более влажными, чем они есть на самом деле. Разложите белье и дайте ему остыть. ■ Слишком высокая температура окружающей среды (выше 30°C) или недостаточная вентиляция в помещении, где работает стирально-сушильная машина. ■ Белье не было хорошо отжато перед сушкой. Всегда выбирайте максимально возможную скорость отжима для отдельных программ стирки. ■ Стирально-сушильная машина перегружена: соблюдайте максимальный вес, указанный в таблице программ и на дисплее. Не перегружайте стиральную машину с сушкой, так как максимальная загрузка вещей для сушки меньше максимальной загрузки вещей для стирки. После стирки максимально допустимого количества белья выньте белье из стирально-сушильной машины и разделите его на два цикла сушки. ■ Напряжение в сети слишком низкое (ниже 200 В) - обеспечьте достаточную мощность.

- Низкий напор воды. Согласно принципу конденсации жидкости, низкое давление воды приводит к тому, что водяной пар не конденсируется должным образом и полностью.
- Водяной клапан закрыт во время сушки. В связи с тем, что в процессе сушки используется явление конденсации пара, водяной клапан во время сушки должен быть открыт. В противном случае эффективная сушка может быть не обеспечена.
- Толстые, многослойные ткани или ткани с толстой подкладкой быстро сохнут снаружи, но медленнее внутри. Они могут занять больше времени, чтобы высохнуть равномерно.

Если вы не можете устранить неисправность самостоятельно (после установки селектора программ в положение **Выкл.**, а затем снова **Вкл.**) или если требуется ремонт:

- Установите переключатель программ в положение **Выкл.** Выньте вилку сетевого шнура из розетки.
- Перекройте водопроводный кран и обратитесь в сервисную службу.

Сервис

Если у вас есть какие-либо вопросы по использованию, если вы не можете самостоятельно устранить неисправность или вам необходимо отремонтировать устройство, обратитесь в сервис. Многие проблемы можно решить самостоятельно, воспользовавшись информацией по устранению неполадок в данном руководстве или на веб-сайте. Если это невозможно, обратитесь в сервис.

В случае рекламаций, на которые распространяется гарантия, мы гарантируем, что устройство будет отремонтировано нашими обученными специалистами по обслуживанию с использованием оригинальных запасных частей, в том числе после истечения срока гарантии производителя.

В целях безопасности ремонт устройства должен выполняться только специалистами с соответствующей квалификацией. Проведение ремонта или других вмешательств в устройство лицами, не уполномоченными на это, или установка запасных частей, дополнительных деталей или аксессуаров, не являющихся оригинальными деталями и вызвавших дефект, влечет за собой утрату гарантийных прав.

Примечание: Сервисные услуги, на которые распространяется гарантия производителя, предоставляются бесплатно. Подробную информацию о гарантийном сроке, действующем в вашей стране, можно получить в службе послепродажного обслуживания, у торгового представителя или на веб-сайте.

Сервисной службе необходимо предоставить номер продукта (E-Nr.) и серийный номер (FD) устройства.

Номер продукта (E-Nr.) и серийный номер (FD)

Номер продукта (E-Nr.) и серийный номер (FD) устройства можно найти на паспортной табличке устройства.

В зависимости от модели шильдик располагается:

- на внутренней стороне двери
- на внутренней стороне служебной дверцы.
- на задней панели устройства.

Запишите сведения об устройстве и сервисный номер, чтобы при необходимости можно было быстро найти их снова.

Дополнительную информацию о модели вашего устройства можно найти в Интернете по адресу <https://energylabel.bshgroup.com>

* Этот веб-адрес связан с официальной европейской базой данных продуктов EPREL. На момент публикации этот веб-адрес еще не был опубликован. Затем следуйте инструкциям по поиску модели. Идентификатор модели — это символы перед косой чертой в номере продукта (E-Nr.) на паспортной табличке устройства. В качестве альтернативы идентификатор модели можно найти в первой строке энергетической этикетки ЕС.

Доверьтесь опыту производителя. Свяжитесь с нами. Это гарантирует, что ремонт будет выполняться квалифицированным обслуживающим персоналом с использованием оригинальных запасных частей.

Значения потребления энергии

Следующая информация соответствует Директиве ЕС по экодизайну. Значения, указанные для программ, отличных от программы Eco 40-60, являются ориентировочными и были определены в соответствии с применимыми стандартами EN 60456 и EN 62512. Для этой цели функция автоматического дозирования была отключена. Примечание для метода перекрестной проверки: если функция автоматического дозирования сама по себе не является предметом испытания, ее следует отключить.

Программа	Номинальная нагрузка [кг]	Энергопотребление [кВтч/цикл] *	Потребление воды [л/цикл] *	Продолж. программы [ч:мин] *	Макс. темп. [°C] * 5 мин.	Скорость отжима [об/мин] *	Остаточная влажность [%] *
Eco 40-60 **	8,0	1,102	56,0	3:32	46	1400	53
Eco 40-60 **	4,0	0,580	43,0	2:48	36	1400	53
Eco 40-60 **	2,0	0,145	24,0	2:10	23	1400	53
Eco 40-60 + ☀ (Цель сушки) + 📦 (В Шкаф)**	5,0	3,850	87,0	7:30	39	-	-0,1
Eco 40-60 + ☀ (Цель сушки) + 📦 (В Шкаф)**	2,5	2,040	45,0	5:05	35	-	-0,1
Хлопок 20 °C	8,0	0,390	90,0	3:05	26	1400	53
Хлопок 20 °C	8,0	1,140	90,0	3:21	42	1400	53
Хлопок 40 °C + 📦 (Предвар. стирка)	8,0	1,170	96,0	3:51	42	1400	53
Хлопок 60 °C	8,0	1,450	90,0	3:17	53	1400	53
Синтетика 40 °C	4,0	0,815	66,5	2:29	43	1400	23
Смешанная 40 °C	4,0	0,655	48,0	1:00	40	1400	48
Шерсть 🧶 30°C	2,0	0,215	41,5	0:41	27	800	48

* Фактические значения могут отличаться от приведенных в зависимости от давления, жесткости и температуры используемой воды, температуры окружающей среды, типа, количества и степени загрязнения белья, используемого моющего средства, колебаний напряжения питания и выбранных дополнительных функций.

** Программа испытаний в соответствии с Директивой ЕС по экодизайну и Рамочной директивой ЕС по энергетической маркировке с использованием холодной воды (15°C).

Технические характеристики

Размеры: 84,8 см x 59,8 см x 59,0 см (высота x ширина x глубина)

Масса: 71 кг

Сетевой соединитель: Номинальное напряжение 220-240В, 50Гц;

Минимальная защита установки (⚡) 10А;

Номинальная мощность 1900-2300Вт

Давление воды: 100-1000 кПа (1-10 бар)

Гарантия Aqua-Stop

Относится только к приборам с функцией Aqua-Stop.

В дополнение к гарантийным претензиям, предъявляемым к поставщику по договору купли-продажи, и нашей гарантии на устройство, мы выплачиваем компенсацию в случае возникновения следующих условий:

1. Если ущерб от протечки воды был вызван неисправностью системы Аква-Стоп, мы выплатим компенсацию за вышеуказанный ущерб клиентам, использующим устройство в домашних условиях.
2. Гарантийное обязательство действует в течение всего срока службы устройства.

3. Обязательным условием всех гарантийных претензий является правильность установки и подключения устройства Аква-Стоп в соответствии с инструкцией по эксплуатации; это касается и правильной установки удлинителя Аква-стоп (оригинальные аксессуары). Наша гарантия не распространяется на поврежденные линии подачи воды или соединения, ведущие к штуцеру Аква-Стоп на клапане.

4. Оборудование Аква-Стоп не требует наблюдения во время работы или защиты путем закрытия клапана после работы. Закрывайте вентиль только в случае длительного отсутствия, например, если вы уезжаете в отпуск на несколько недель.

BSH Hausgeräte GmbH
Carl-Wery-Straße 34
81739 München, GERMANY