

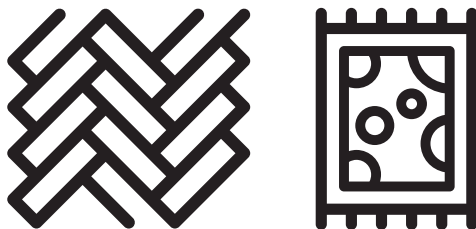

Robot Vacuum Cleaner

User Manual



VRR 60314 VW - VRR 61314 VB

EN - FR - IT - PL - RO - SR



01M-8914033200-4022-01
01M-8914123200-4022-01

Please read this guide first!

Dear Customer,

Thank you for choosing a Beko product. We would like you to achieve the optimal efficiency from this high quality product which has been manufactured with the state of the art technology. Please make sure you read and understand this guide and supplementary documentation fully before use and keep it as a reference. Include this guide with the unit if you hand it over to someone else. Observe all warnings and information herein and follow the instructions.

Symbols and their meanings

Following symbols have been used throughout this guide:



Important information and beneficial advices regarding the usage of the device.



WARNING: Warnings about dangerous situations regarding safety of life and property.



Protection class against electric shock.

CONTENTS

ENGLISH	04-30
FRANÇAIS	31-60
ITALIANO	61-90
POLSKI	91-122
ROMANIAN	123-153
SRPSKI	154-180

1 Important safety and environmental instructions

This section contains safety instructions to prevent hazards that can result in injury or property damage.

Any warranty is void if these instructions are not followed.

1.1 General safety

- This appliance complies with international safety standards.
- This appliance can be used by children 8-years-old over 8 years of age, people with physical, sensory or mental challenges or people with lack of experience or knowledge; as long as control is ensured or information is provided regarding safe usage of the device and the hazards involved. Children must not play with the appliance. Cleaning and user maintenance should not be carried out by unattended children.
- Do not use the appliance if the power cord or the appliance is damaged. Contact authorised service.
- Keep the appliance and its cable out of the reach of children under 8 years of age.
- Do not power your device with multi socket.
- Your mains power supply should be in align with the specified information on the type tag of the appliance.
- Do not use the appliance with an extension cord.

1 Important safety and environmental instructions

- To prevent damage to the power cord, prevent it from being pinched, crimped or rubbed against sharp edges.
- Do not touch the plug of the appliance with damp or wet hands while the appliance is plugged in.
- Do not pull on the cord while unplugging the appliance.
- Do not vacuum flammable materials and ensure that the cigarette ashes are cooled down before vacuuming them.
- Do not vacuum water and other fluids.
- Protect the appliance against precipitation, humidity and heat sources.
- Do not use the appliance in or near explosive or flammable environments and substances.
- Unplug the appliance before cleaning and maintenance.
- This product is not designed for commercial use, it is intended for use at home and in applications as follows:
 - In the staff kitchens of the stores, offices and other working environments,
 - In farm houses,
 - By customers in hotels, motels or other accommodation facilities;
 - In hostels, or similar environments.
 - Sleeping places and breakfast environments

1 Important safety and environmental instructions

- Do not immerse the appliance or its power cord in water for cleaning.
- Do not disassemble the appliance.
- Use only original parts or parts recommended by the manufacturer.
- To prevent blockage of the filter or damage to the motor, do not vacuum cement, plaster or fragments of compressed paper.
- Use the appliance with the adapter delivered with the appliance only.
- Do not use the appliance without filters, it may get damaged.
- If you keep the packaging materials, keep them out of the reach of children.
- This appliance is not intended to be used by persons, including children, with physical, sensory and mental disabilities or those who have not adequate experience and knowledge regarding its use, unless they are under the supervision of a person responsible for their safety or they are informed about the operation of the appliance.
- The children shall be supervised to prevent them from playing with the appliance.
- Unplug the adapter and remove the battery pack before any cleaning or maintenance procedure.

1 Important safety and environmental instructions

- To avoid any risk of hazard, a damaged adapter shall be replaced by the manufacturer, the authorised representative of the manufacturer or a similarly qualified technician.
- Keep your fingers, hair and loose clothes away from moving parts or clearances while vacuuming.
- Please discard used batteries in accordance with local laws and regulations.
- The batteries in this appliance may only be replaced by the authorised service.
- Do not use batteries of different types or old and new batteries together.
- Do not short circuit the supply terminals.
- Shall be used with ME1XXFG CM 2600 mAh batteries only.
- This appliance shall not be operated by children and people with limited physical, sensory and cognitive skills or people with lack of experience and knowledge unless they are under supervision or they are provided with the relevant instructions.
- The children shall be supervised to prevent them from playing with the appliance.
- Do not put weight on the appliance. Make sure that the children and domestic animals do not get on the appliance.

1 Important safety and environmental instructions

- Do not run the appliance on high grounds like table or chair.
- The appliance is only to be used with the unit provided.
- The appliance is not to be used by persons (including children) with reduced physical, sensory or mental capabilities, or lack of experience and knowledge, unless they have been given supervision or instruction.
- This appliance can be used by children aged from 8 years and above and persons with reduced physical, sensory or mental capabilities or lack of experience and knowledge if they have been given supervision or instruction concerning use of the appliance in a safe way and understand the hazards involved.
- Children being supervised not to play with the appliance.
- Cleaning and user maintenance shall not be made by children without supervision.
- This appliance contains batteries that are only replaceable by skilled persons.

1 Important safety and environmental instructions

1.2 Compliance with the WEEE regulations and waste disposal



This product complies with EU WEEE Directive (2012/19/EU).

This product bears a classification symbol for waste electrical and electronic equipment (WEEE).

This symbol indicates that this product shall not be disposed with other household wastes at the end of its service life. Used device must be returned to official collection point for recycling of electrical and electronic devices. To find these collection systems please contact to your local authorities or retailer where the product was purchased. Each household performs important role in recovering and recycling of old appliance. Appropriate disposal of used appliance helps prevent potential negative consequences for the environment and human health.

1.3 Packaging information



Packaging materials of the product are manufactured from recyclable materials in accordance with our National Environment Regulations. Do not dispose of the packaging materials together with the domestic or other wastes. Take them to the packaging material collection points designated by the local authorities.

1.4 Waste batteries



This symbol on rechargeable batteries/ batteries or on the packaging indicates that the rechargeable battery/battery may not be disposed of with regular house hold rubbish. For certain rechargeable batteries/batteries, this symbol may be supplemented by a chemical symbol. Symbols for mercury (Hg) or lead (Pb) are provided if the rechargeable batteries/batteries contain more than 0,0005 % mercury or more than 0,004 % lead.

Rechargeable batteries/batteries, including those which do not contain heavy metal, may not be disposed of with household waste. Always dispose of used batteries in accordance with local environmental regulations. Make enquiries about the applicable disposal regulations where you live.

1.5 CE Declaration of Conformity

As Arçelik A.Ş., we declare that this product and/or these products comply with the directive 2014/53/EU. The full text of the EU declaration of conformity is available at the following website: beko.com.tr

1.6 What to do for energy saving

- When using your appliance, adjust the speed settings according to the surface, in order to save energy.
- Normally, lower speeds are used when cleaning hard surfaces while high speeds are used for cleaning carpets.

2 Box content

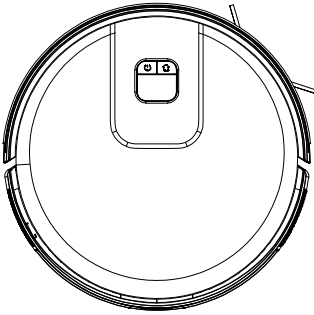

Robot Vacuum

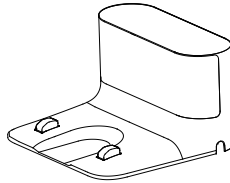

Charging dock

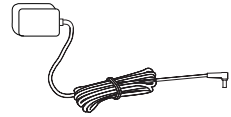

Charge adaptor

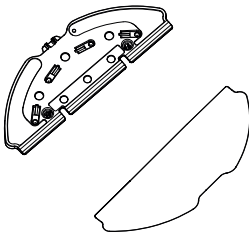

Mopping tool Mopping cloth



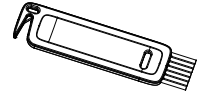

User's manual and product documentation (2 pcs)



Cleaning brush

Spare accessories supplied

	1 side brush
	1 mopping cloth
	1 filter

3 Overview

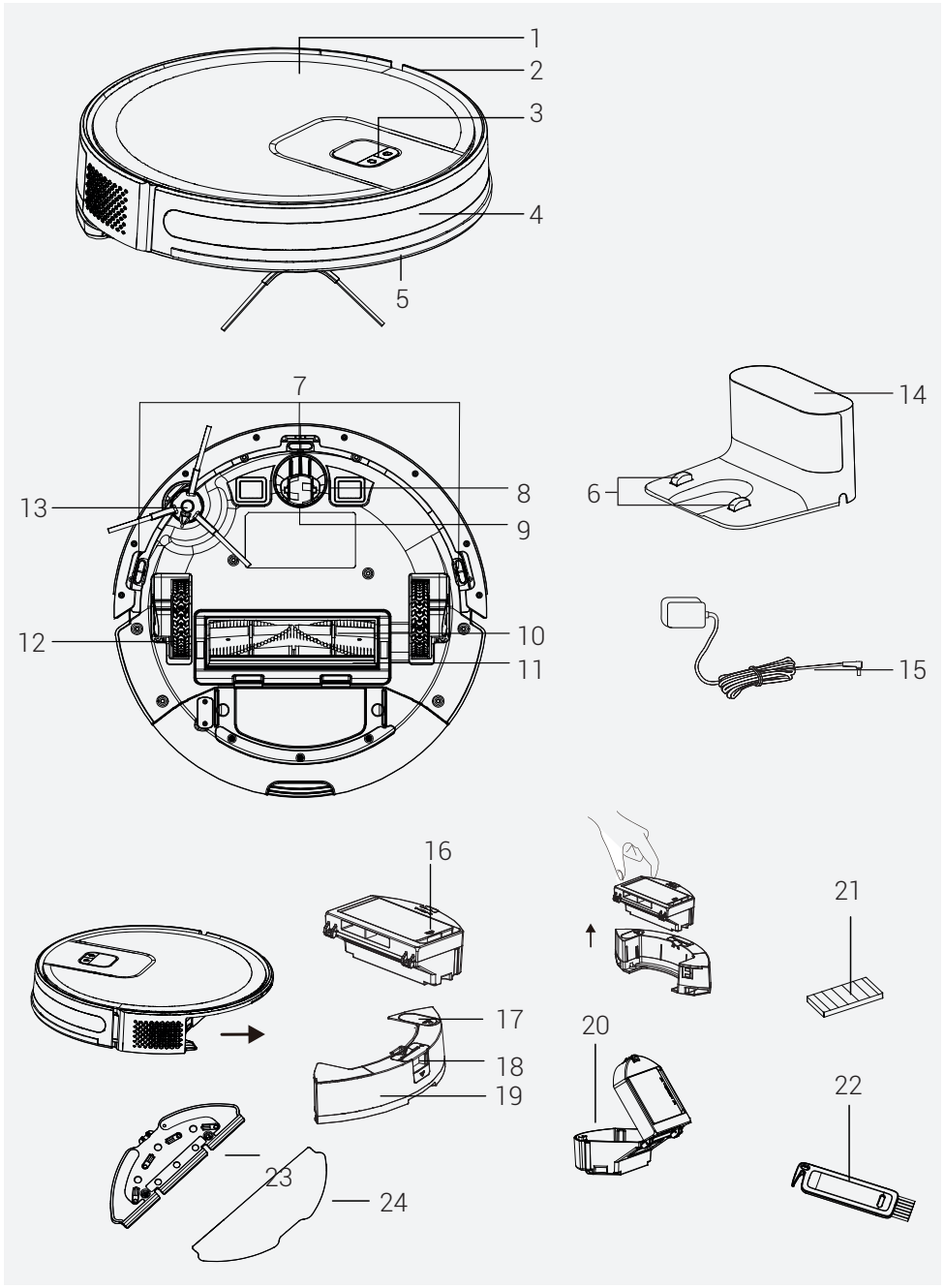

3 Overview

3.1 Checks and components

1. Upper body
2. Central body
3. Start Cleaning-Pause Button / Sending to Charging Stand button
4. Recharge Sensor
5. Front bumper
6. Charging pins
7. Fall prevention sensor
8. Charging pins
9. Front rotating wheel
10. Rotating brush
11. Rotating brush cover
12. Rear wheel
13. Side brush
14. Charging dock
15. Charge adaptor
16. Robot vacuum container EPA filter opening lid
17. Mop water container filling lid
18. Robot vacuum dust container ejection button
19. Mop water container
20. Dust container
21. EPA filter
22. Cleaning brush
23. Mopping tool
24. Mopping cloth

3.2 Technical data

Adapter voltage	100-240V~, 50/60 Hz
Adapter output	19 V 0.6 A
Battery	Li-ion: 14.4V / 2.6 Ah
Charging period:	4-5 hours
Operation time	Up to 150 minutes (in mute position)
Dust container capacity	0.4 L
Water tank capacity	0.3 L
2.4G Wi-Fi frequency range	2.400-2.4835 GHz
Supported Connections	WLAN IEEE 802.11 b/q/n wireless
2.4G Wi-Fi maximum RF output power	17.5 dBm
RF exposure information	2.4G Wi-Fi maximum
2.4G Wi-Fi maximum RF output power	13 dBm
Operating time	Maximum: 80 mins Powerful: 90 mins Standard: 120 mins Quiet: 150 mins

RF exposure information : The maximum allowed exposure level is calculated according to the 20 cm distance between the appliance and the human body. To comply with the RF exposure condition, a distance of 20 cm should be put between the appliance and the person.

The rights to make technical and design changes are reserved.

3 Overview

Parameter of External Power Supply

Manufacturer	:	E-TEK Electronics Manufactory Co., LTD
Model Identifier	:	ZD012A190060EU
Input Voltage	:	100-240V~
Input Frequency	:	50/60Hz
Input Current	:	0.5A
Output Voltage	:	19.0V DC
Output Current	:	0.6 A
Output Power	:	11.4W
Average active efficiency	:	86.37%
Efficiency at low load(10%)	:	85.71%
No-load power consumption	:	0.074W

4 Installation

1- Remove the protective sponges.

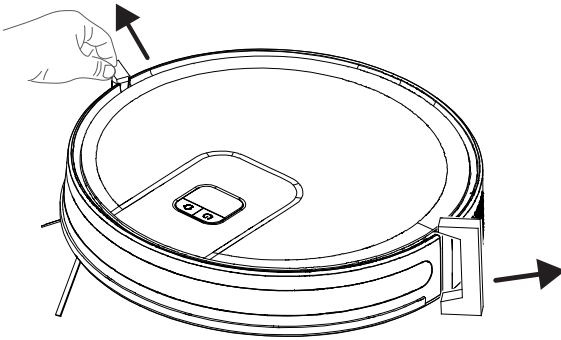

2- Remove the protective film

Remove the protective film on the front of the front impactbumper before use.

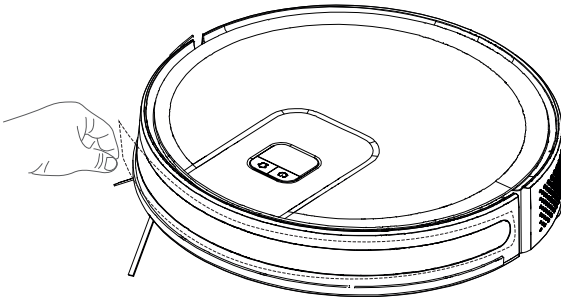

3- Install the side brush

Side brush installation: align the holes and press gently to fix the side brush on the device.

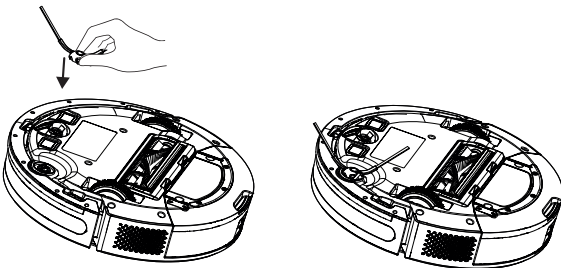

4 Installation

4- Install the charging station.

Install the adaptor plug to the charging station and set the cables up to prevent the adaptor cable from wrapping around the machine during vacuuming.

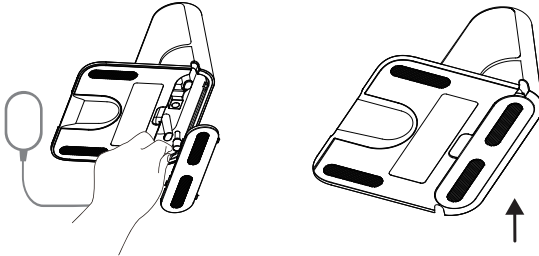

Install the charging station in a location where it can easily be accessed by the vacuum cleaner. Install the charging station on a hard and level ground rather than a carpet.

To ensure a smooth operation of the robot, it is advised that no obstacles are present within 1.5 m on the front and within 0.5 m on the left and right sides.

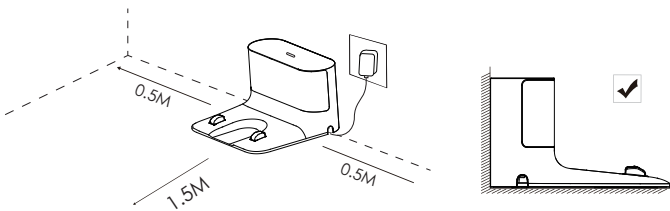

Always keep the charging station plugged, otherwise the robot vacuum cleaner cannot return to the charging station automatically.





For a smooth charging operation, do not move the charging station.

5 Operation



Please charge the machine before first use.

5.1 Intended use

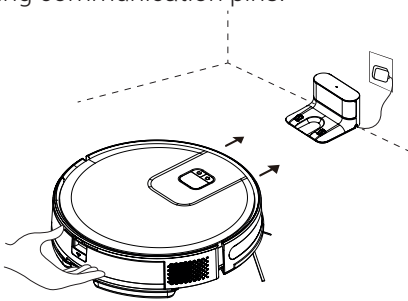

This appliance is intended for household use and it is not suitable for industrial use. Press and hold the  for 3 seconds to turn on. Press and hold the  for 3 seconds to turn off.

1. Place the appliance to the charging station so that it shall be aligned with the charging communication pins.





Charging starts when the white indicator on the charging station goes off, charging will begin.

5.2 Operation

Press and hold the  for 3 seconds to turn on. Press and hold the  for 3 seconds to turn off.

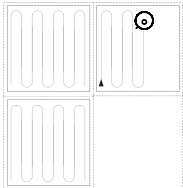
Starting the cleaning



Short press the  to start the automatic cleaning mode. The robot will leave the recharging dock after being turned on, clean in "Z" route, and then clean the area along the wall, and delimit another 4m x 4m area.

It repeats the above process continuously till cleaning of the whole room is completed, and additionally cleans areas uncovered in the process, and returns to the recharging dock after cleaning.

5 Operation



WARNING: If the charging level is too low, the cleaning cannot be started. Please charge the appliance before starting the cleaning.



WARNING: Before the cleaning, tidy up all cables to prevent disconnections due to entanglement/pulling of the cables and to prevent damage to the furniture.



WARNING: In the auto mode, by default the machine will do sweeping twice if the sweep duration is shorter than 10 minutes.



WARNING: Do not move the charging dock during cleaning and make sure that the station is plugged; otherwise the robot vacuum cleaner may not be able to return for recharging.

Pausing

Pressing any button will stop the robot while working.

Automatic charging: The robot vacuum cleaner returns automatically to recharge after the cleaning is completed.

Manual charging: a. Please press  shortly when pausing to begin automatic recharging. b. Please manually put the robot back to recharging dock if the robot is stuck or cannot find the recharging dock.

5 Operation

Spot Cleaning (supported with the relevant mobile application only)

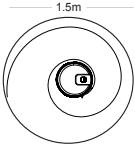

Move the sweeping robot to the area to be cleaned, press the  twice. After the mode is activated, the sweeping robot will sweep the circular area with a diameter of 1.5 m calculated from its own position.



The sweeping robot cannot enter the fixed-point sweeping mode on the recharging dock.

Vacuum power selection

(Supported with the relevant mobile application only) You may select the desired cleaning power from the application:

- Quiet
- Standard
- Powerful
- Maximum

Remote controlled cleaning

(Supported with the relevant mobile application only) You may direct the robot vacuum cleaner to the area to be cleaned by using the manual remote control mode through the application.

Sleep

If it is inactive and the charging dock is not connected for 10 minutes, the machine will automatically switch to hibernation mode.

The robotic vacuum cleaner will switch to the sleep mode automatically if there is operation within 10 minutes after it is fully charged.

Resetting the system

For APP account delete, the customer can press "remove the product and clear the account" button on the APP to delete all the data on the APP and cloud like clean histories, shared machine, WIFI account password...etc.

Press "" button for 15 seconds in standby position to reset the system. When the system is reset, the original settings on the robot vacuum cleaner are deleted.

5 Operation

5.2.1 Operation with the application

Download the application

To download the application, search for "HomeDirect-SDA" application in the mobile app store. Review the mobile application manual for detailed information.

Reset Wi-Fi

Press "🔄" "🏠" buttons simultaneously until you hear the aural warning and see the light blinking.

Add a device

- Open the app, create a new account and follow the instructions in the application.
- Before setting up the Wi-Fi, ensure that the robot vacuum cleaner and the Wi-Fi network meet the following requirements.

A. Robot Vacuum Cleaner:

- The charging level of the robot vacuum cleaner shall be over 20% or the robot vacuum cleaner shall be placed on the charging dock.

B. Wi-Fi network:

- Make sure the password of your wireless network (router) is correct.
- Do not use any VPN (Virtual private Network).
- Wi-Fi router shall support, 802.11b/g/n and IPv4 protocols.
- The router shall be in the 2.4GHz frequency band or a dual-band router that supports the 2.4GHz band shall be used. The robot vacuum cleaner does not support the 5GHz frequency band.
- If the robot vacuum cleaner cannot connect the 2.4/5GHz dual-band Wi-Fi network, please select 2.4GHz network for Wi-Fi settings. You may switch back to the other frequency band when the setting is completed.
- If you are connecting to a hidden network, please ensure that you enter the network name [SSID (sensitive to capitalization)] correctly and that you are connected to a 2.4GHz wireless network.
- If you are using a wireless network extender, please ensure that the network name (SSID) and the password are the same with the main network.

5 Operation

Wi-Fi connection error

Wi-Fi Status Indicator	Cause	Solution
White indicator normally on	The robot has been connected to the router, but cannot connect to the network.	<ul style="list-style-type: none">• Ensure that the modem is connected to the network.• Contact your network operator to see if there is a problem in the internet data.
Flashing slowly in white	The robot cannot connect to your wireless router.	<ul style="list-style-type: none">• Check whether the network name and password have changed.• Reset Wi-Fi connections if necessary.
	Your Wi-Fi connection has been reset or not yet set previously.	<ul style="list-style-type: none">• Establish Wi-Fi connection with the robot.• Reset Wi-Fi connections if necessary.
Flashing rapidly in white	The robot cannot receive a network signal.	<ul style="list-style-type: none">• Please clean up the electronic products around the robot.• If necessary, please reset the WiFi and select the AP mode.

- If other operations are triggered during the networking process, the indicator light changes, and the device still maintains the network configuration status.
- If the connection between the mobile phone and the robotic vacuum cleaner fails, you can reset the Wi-Fi to enter the network configuration mode and add the device again.
- Due to version upgrades and updates, please follow the APP internal guide for actual operation.

5 Operation

Network security requirements:

Use TKIP, PSK and AES/CCMP encrypted WPA and WPA2 networks.

5.3 Operation of the mop



WARNING: Do not use the mopping mode on a carpet.



WARNING: Do not put bleach or detergent in the water tank. These chemicals may damage the liquid channels that ensure the water flow in the robot vacuum cleaner or the pump.



WARNING: Remove the mopping unit while the robot vacuum cleaner is being charged or when it is not operated.



WARNING: Remove the mopping unit immediately after the mopping operation is completed to prevent damage to your wooden floors.



WARNING: The robot vacuum cleaner cuts off the water automatically when mopping is paused or ended. However, the mop remains wet and thus it shall not be kept at this condition for a long period and removed without delay.

5 Operation

5.3.1 Installation of the wet mopping unit

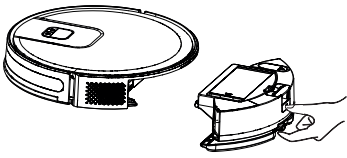

Remove the dust container and the water tank assembly (2 in 1).

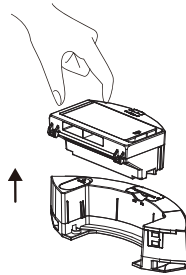

Remove the dust container.

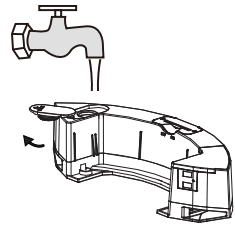

Remove the rubber plug and add water to the water tank from the water inlet.

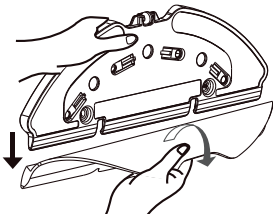

Remove the swab on the mop retainer as it is shown.

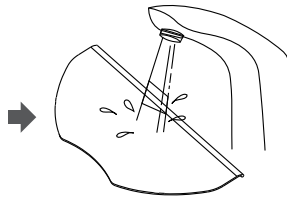

Moisten the swab before each mopping.

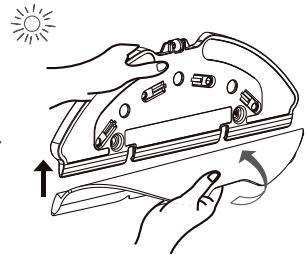

Place the swab to the mop retainer.

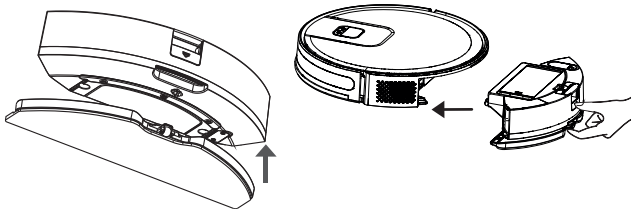

Install the mop retainer to the dust container and the water tank assembly (two in one) in the direction of the arrow.

Install the dust container and the water tank assembly (two in one) to the appliance, their places in the direction of the arrow.

5 Operation

5.3.2 Wet mopping setting

You may start the cleaning operation by selecting the cleaning mode and set the level of wetness during mopping as desired in the application.

It is suggested remove carpets from the floor to prevent the device from wetting the carpet when mopping the floor.

6 Cleaning and maintenance

Turn off the appliance and unplug it before cleaning it.



WARNING: Never use gasoline, solvent, abrasive cleaners, metal objects or hard brushes to clean the appliance.

6.1 Cleaning the dust container and filters



You may call our call center to order a new filter when your filter reaches the end of its expected life, is deformed or needs to be replaced for a reason.



To achieve the maximum performance with EPA filter, clean it with a brush after each cleaning.

EPA filter is a replaceable accessory.

If you performed a cleaning operation in a space where there is construction dust and dust with very tiny particles, replace your filter with a new one in order not to experience a loss of performance.

1. Remove the dust container and the water tank assembly (2 in 1) by pressing the button as shown below.

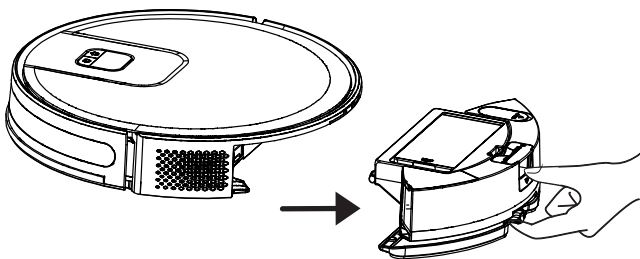

6 Cleaning and maintenance

2. Remove the dust container by pulling it in the direction of the arrow.

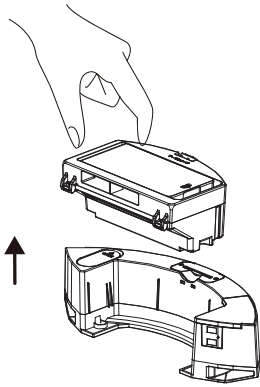

3. Open the dust container as it is seen below and empty it as it is shown.



4. Remove the high performance filter and clean the filter using the cleaning brush provided together with the appliance.

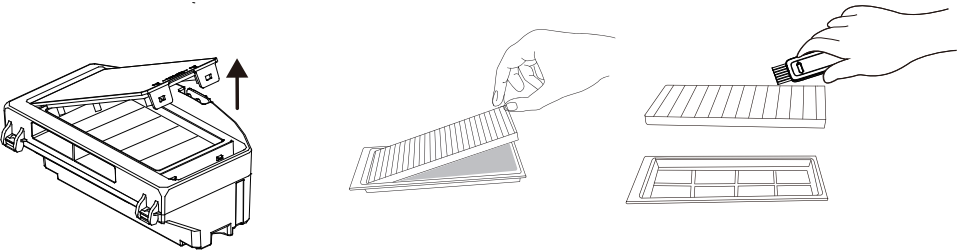

6 Cleaning and maintenance

5. Wash the water tank, dust container and filter assembly periodically with **cold water** as required as per the frequency of operation.

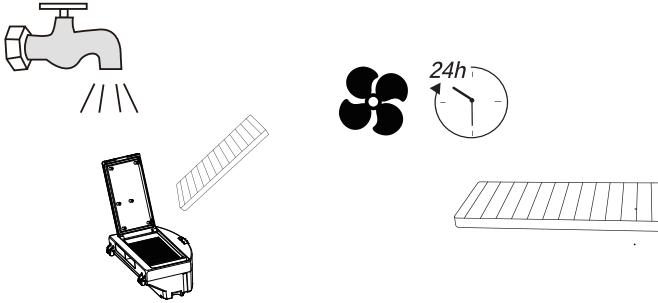

6. Leave the water tank, dust container and filter assembly to dry after washing, and ensure that they are completely dried.



Drying may take 24 to 48 hours.

7. Assemble the water tank, dust container and filter assembly after drying them and then install the assembly to the vacuum cleaner.



WARNING: Do not operate the robot vacuum cleaner without installing the filter group. Otherwise, the appliance may get damaged.

6.2 Cleaning of the brush

1. Open the upper cover of the main brush by pressing on the tabs. Pull and remove the main roll upwards. Cut the hair lapped on the roller brush with the cutting and sharp side of the cleaning brush. Then clean the dusts on the roller brush with the bristles of the cleaning brush.

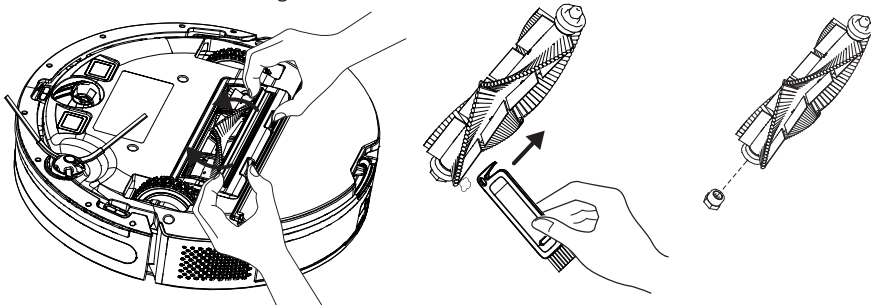

6 Cleaning and maintenance

2. Replace the brush after cleaning it and close the cover in the direction of the arrow.

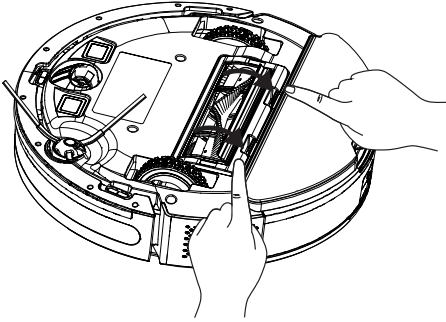

6.3 Cleaning and installation of the side brush

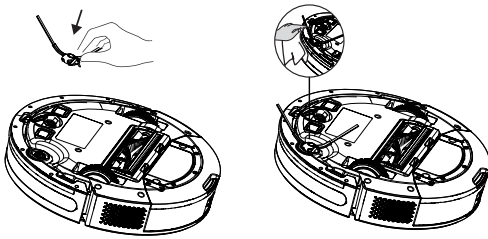

In the long term use, wash the side brush with warm water in order to eliminate the shape deformation. Install it to the robot as it is shown after it has dried.

6.4 Cleaning of the Sensors & Front wheel

Clean the sensors and charging pins/electrodes regularly and remove the dust using a dry and soft cloth or a cleaning brush.

Information: You get a notification via the application when sensor cleaning is required.

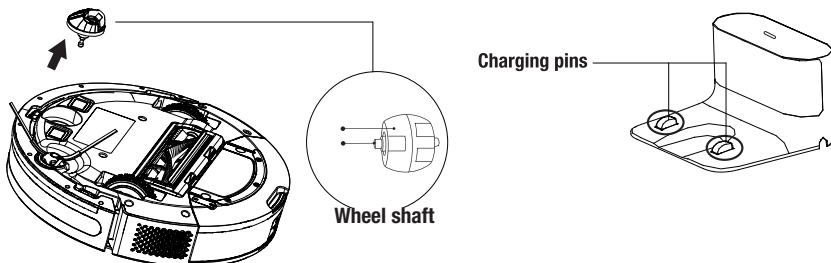

6 Cleaning and maintenance

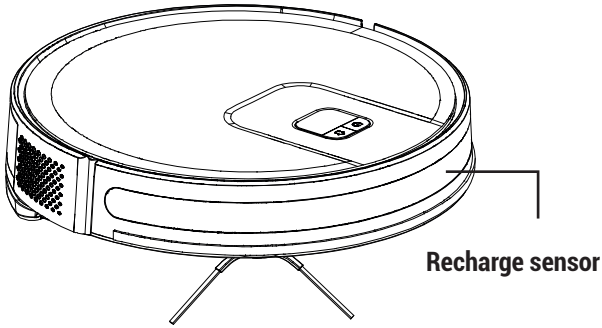

Fall prevention sensor

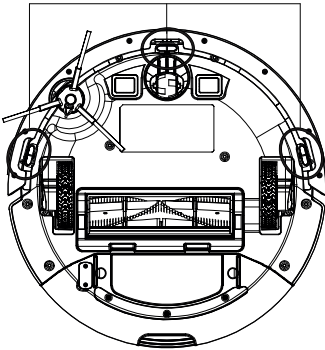

6 Cleaning and maintenance

6.5 Cleaning of the mopping unit

We recommend that you remove the mop holder from one side, drain the water tank, rinse the mop with water and then leave it to dry after each operation of the mopping unit. You may wash the mop in a washing machine.

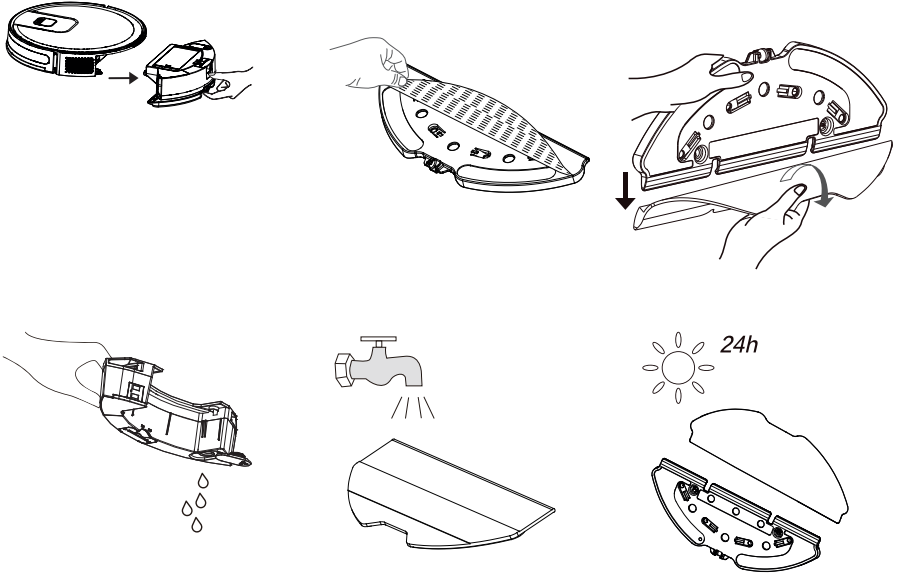

7 Troubleshooting

Troubleshooting

The power indicator will flash in red and the buzzer will give a beep in case that there is an abnormality in the operation of the sweeping robot. Please check the table below to solve your problems.

Voice Prompts	Solution
The robot cannot start.	<ul style="list-style-type: none">- Make sure the robot is connected to power supply.- Make sure the battery is fully charged.- If the problem persists, please reset the robot .
The robot suddenly stops working.	<ul style="list-style-type: none">- Check whether the robot is stuck or blocked by obstacles.- Check whether the battery is too low.- If the problem persists, please shut it down, wait for 3 seconds, and then restart it.
Cannot make a sweep schedule	<ul style="list-style-type: none">- There are too many obstacles around the charging dock. Please place the charging dock to an area free of obstacles.- The robot vacuum cleaner is too far away from the charging dock. Bring the robot vacuum cleaner closer to the charging dock and try again.- Make sure that the charging stand station is plugged and there is energy.
Suction too weak	<ul style="list-style-type: none">- Check the suction inlet for any obstruction.- Empty the dustbin.- Clean filters with water.- Check whether filters are wet due to water or other liquids on the floor. Let filters dry naturally thoroughly before use.
Cannot charge the machine	<ul style="list-style-type: none">- Please check whether the charging dock is correctly connected to the power supply, and the indicator light illuminates when the power is on.- When the robot is normally connected to the charging dock, the indicator light extinguishes.- If the robot is connected to the charging dock, but the indicator light does not extinguish and the robot does not respond, please use a dry cloth to wipe the charging pole piece at the bottom of the robotic vacuum cleaner and the charging piece of the charging dock, and then try again.- If the robot still can not be charged after performing the above operations, please contact the after-sales department or your dealer.

7 Troubleshooting

Troubleshooting

The power indicator will flash in red and the buzzer will give a beep in case that there is an abnormality in the operation of the sweeping robot. Please check the table below to solve your problems.

Voice Prompts	Solution
The robot cannot return to the charging dock.	<ul style="list-style-type: none">- Clear the charging dock of objects within 0.5m on the left and right sides and within 1.5m ahead.- Make sure that the robot starts sweep from the charging dock without abnormal movement.- When the robot is near the charging dock, it can return faster. But if the charging dock is located far away, the robot will need more time to return.- Please wait during its return.- Clean charging electrodes.
The rolling brush does not rotate	<ul style="list-style-type: none">- Clean the rolling brush.- Check whether the main brush and the main brush cover are installed correctly.
Abnormal action or sweep route of the robot	<ul style="list-style-type: none">- Carefully clean the sensor with dry cloth.- Restart the robot.
No water released during mopping	<ul style="list-style-type: none">- Make sure there is enough water in the water tank.- Check whether the mop module is installed correctly.- Check whether the water outlet is blocked.
The machine cannot connect to your Wi-Fi network.	<ul style="list-style-type: none">- Ensure that your Wi-Fi router supports 2.4GHz and 802.11b/g/n bands as this equipment does not support 5GHz bands. For more details, please refer to the "Faults in Wi-Fi Connection" section herein.



Please contact our customer service promptly if any fault cannot be eliminated with the above measures.

Veillez d'abord lire ce manuel !

Cher/Chère client(e),

Merci d'avoir choisi un produit Beko. Nous aimerions que vous obteniez une efficacité optimale de ce produit de haute qualité qui a été fabriqué avec une technologie de pointe. Veillez à lire et à comprendre entièrement ce guide et la documentation supplémentaire avant de les utiliser et conservez-les comme référence. Joignez ce guide à l'aspirateur si vous le remettez à quelqu'un d'autre. Respectez tous les avertissements et informations contenues dans le présent document et suivez les instructions.

Symboles et leurs significations

Les symboles suivants ont été utilisés dans ce guide :



Informations importantes et conseils utiles concernant l'utilisation de l'appareil.



AVERTISSEMENT : Avertissements sur les situations dangereuses concernant la sécurité des personnes et des biens.



Classe de protection contre les chocs électriques.



Points de collecte sur www.quefairedemesdechets.fr
Privilégiez la réparation ou le don de votre appareil !



1 Instructions importantes en matière de sécurité et d'environnement

Cette section contient des instructions de sécurité visant à prévenir les dangers qui peuvent entraîner des blessures ou des dommages matériels.

Toute garantie est nulle si ces instructions ne sont pas suivies.

1.1 Sécurité générale

- Cet appareil est conforme aux normes internationales de sécurité.
- Cet appareil peut être utilisé par des enfants de plus de 8 ans, des personnes ayant des difficultés physiques, sensorielles ou mentales ou des personnes manquant d'expérience ou de connaissances, à condition qu'un contrôle soit assuré ou que des informations soient fournies concernant l'utilisation sûre de l'appareil et les risques encourus. Ne laissez pas les enfants jouer avec l'appareil. Le nettoyage et l'entretien par l'utilisateur ne doivent pas être effectués par des enfants sans surveillance.
- N'utilisez pas l'appareil si le cordon d'alimentation ou l'appareil est endommagé. Contactez un service agréé.
- Votre alimentation secteur doit être conforme aux informations spécifiées sur la plaque signalétique de l'appareil.
- N'utilisez pas l'appareil avec une rallonge.

1 Instructions importantes en matière de sécurité et d'environnement

- Pour éviter d'endommager le cordon d'alimentation, évitez qu'il soit pincé, serti ou frotté contre des arêtes vives.
- Ne touchez pas la fiche de l'appareil avec les mains mouillées ou humides lorsque l'appareil est branché.
- Ne tirez pas le cordon pour débrancher l'appareil.
- N'aspirez pas les matériaux inflammables et assurez-vous que les cendres de cigarette sont refroidies avant de les aspirer.
- N'aspirez pas d'eau et d'autres liquides.
- Protégez l'appareil de la pluie, de l'humidité et des sources de chaleur.
- N'utilisez pas l'appareil dans ou à proximité d'environnements et de substances explosives ou inflammables.
- Débranchez l'appareil avant le nettoyage et l'entretien.
- N'immergez pas l'appareil ou son cordon d'alimentation dans l'eau pour le nettoyer.
- Ne démontez pas l'appareil.
- Utilisez uniquement les pièces d'origine ou celles recommandées par le fabricant.
- Pour éviter de bloquer le filtre ou d'endommager le moteur, n'aspirez pas le ciment, le plâtre ou les fragments de papier comprimé.

1 Instructions importantes en matière de sécurité et d'environnement

- Utilisez l'appareil uniquement avec l'adaptateur fourni.
- N'utilisez pas l'appareil sans filtres, sinon il pourrait être endommagé.
- Si vous conservez les matériaux d'emballage, gardez-les hors de portée des enfants.
- Cet appareil n'est pas conçu pour être utilisé par des personnes ayant des handicaps physique, sensoriel et mental, les enfants, ou les personnes qui n'ont pas une expérience et une connaissance adéquate par rapport à l'utilisation, sauf si elles sont sous la surveillance d'une personne responsable de leur sécurité ou informées sur le fonctionnement de l'appareil.
- Les enfants doivent être surveillés pour éviter qu'ils ne jouent pas avec l'appareil.
- Débranchez l'adaptateur et retirez le bloc-batteries avant toute procédure de nettoyage ou d'entretien.
- Pour éviter tout risque de danger, un adaptateur endommagé doit être remplacé par le fabricant, le représentant autorisé du fabricant ou un technicien également qualifié.
- Tenez vos doigts, vos cheveux et vos vêtements amples à l'écart des pièces mobiles ou des dégagements

1 Instructions importantes en matière de sécurité et d'environnement

- lorsque vous passez l'aspirateur.
- Les batteries doivent être retirées de l'appareil avant de le mettre au rebut.
- Débranchez l'appareil de la source d'alimentation avant de retirer la batterie.
- Veuillez éliminer les batteries usagées conformément aux lois et règlements locaux.
- Les batteries de cet appareil ne peuvent être remplacées que par un service agréé.
- N'utilisez pas de batteries de différents types ou des batteries usagées et de nouvelles batteries à la fois.
- Vous devez installer les batteries selon la disposition polaire appropriée.
- Ne court-circuitez pas les terminaux d'alimentation.
- Doit être utilisé uniquement avec les batteries ME1XXFG CM 2600 mAh.
- Cet appareil ne peut pas être utilisé par des enfants et par des personnes aux capacités physiques, sensorielles ou mentales réduites ou sans expérience ou connaissance, à condition qu'elles soient surveillées ou qu'elles aient reçu des instructions.
- Ne mettez pas de poids sur l'appareil.

1 Instructions importantes en matière de sécurité et d'environnement

- Ne faites pas fonctionner l'appareil sur des supports élevés comme une table ou une chaise.
- Ne posez pas d'objets lourds sur l'appareil. Assurez-vous que les enfants et les animaux domestiques ne montent pas sur l'appareil.
- Ce produit n'est pas conçu pour un usage commercial, il est destiné à être utilisé à domicile et dans les applications suivantes :
 - les cuisines du personnel de magasins, les bureaux et autres environnements de travail ;
 - les maisons de campagne ;
 - par les clients dans des hôtels, des motels ou d'autres installations d'hébergement ;
 - dans des auberges de jeunesse, ou dans des environnements similaires, et
 - les dortoirs et les salles à manger
- L'appareil ne doit être utilisé qu'avec l'unité fournie.
- Ne laissez pas les enfants jouer avec l'appareil sans surveillance.
- Le nettoyage et l'entretien par l'utilisateur ne doivent pas être effectués par des enfants sans supervision.
- Cet appareil contient des piles qui ne peuvent être remplacées que par des personnes qualifiées.

1 Instructions importantes en matière de sécurité et d'environnement

1.2 Respect de la réglementation

WEEE et élimination des déchets



Ce produit est conforme à la directive DEEE (2012/19/UE) de l'Union européenne). Ce produit porte un symbole de classification pour la mise au rebut des équipements électriques et électroniques (DEEE). Ce symbole indique que ce produit ne doit pas être jeté avec les déchets ménagers à la fin de sa vie utile. Les appareils usagés doivent être retournés au point de collecte officiel destiné au recyclage des appareils électriques et électroniques. Pour trouver ces systèmes de collecte, veuillez contacter les autorités locales ou le détaillant auprès duquel vous avez acheté le produit. Chaque ménage joue un rôle important dans la récupération et le recyclage des appareils ménagers usagés. L'élimination appropriée des appareils usagés aide à prévenir les conséquences négatives potentielles pour l'environnement et la santé humaine.

1.3 Informations sur l'emballage



L'emballage de l'appareil a été fabriqué à partir de matériaux recyclables, conformément à la législation nationale.

Ne pas jeter les déchets d'emballage avec les déchets ménagers ou d'autres déchets, les déposer dans les zones de collecte des emballages spécifiées par les autorités locales.

1.4 Batteries usagées



Assurez-vous de mettre au rebut les batteries usagées conformément aux lois et réglementations locales. Le symbole sur la batterie et l'emballage indique que la batterie livrée avec l'appareil ne doit pas être considérée comme un déchet ménager. Ce symbole peut être utilisé en conjointement avec un symbole chimique dans certaines régions. Si les batteries contiennent plus de 0,0005 % de mercure et plus de 0,004 % de plomb, le symbole chimique Hg pour le mercure et le symbole chimique Pb pour le plomb sont ajoutés sous le symbole. En vous assurant que les batteries sont mises au rebut de façon appropriée, vous contribuerez à la prévention des dommages potentiels à l'environnement et à la santé humaine dus à une mise au rebut inappropriée des batteries.

1.5 Déclaration de conformité UE

En tant que Arçelik A.Ş., nous déclarons que ce produit et/ou ces produits sont conformes à la directive 2014/53/EU. Le texte intégral de la déclaration de conformité UE est disponible à l'adresse internet suivante : beko.com.tr

1.6 Comment économiser de l'énergie

- Lorsque vous utilisez votre appareil, effectuez les réglages de vitesse en fonction de la surface afin d'économiser de l'énergie.
- En général, les vitesses les plus faibles sont utilisées pour le nettoyage des surfaces dures tandis que les vitesses élevées sont utilisées pour le nettoyage des tapis.

2 Contenu de la boîte

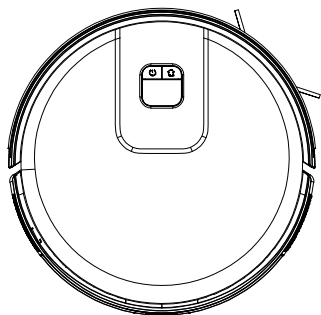

Aspirateur Robot

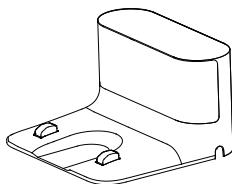

Station de charge

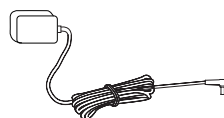

Adaptateur de charge

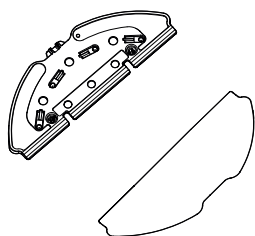

Outil de nettoyage

Chiffon de nettoyage



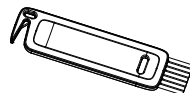

Manuel d'utilisation et documentation sur le produit (2 pièces)



Brosse de nettoyage

Accessoires de rechange fournis

	1 brosse latérale
	1 chiffon de nettoyage
	1 filtre

3 Aperçu Général

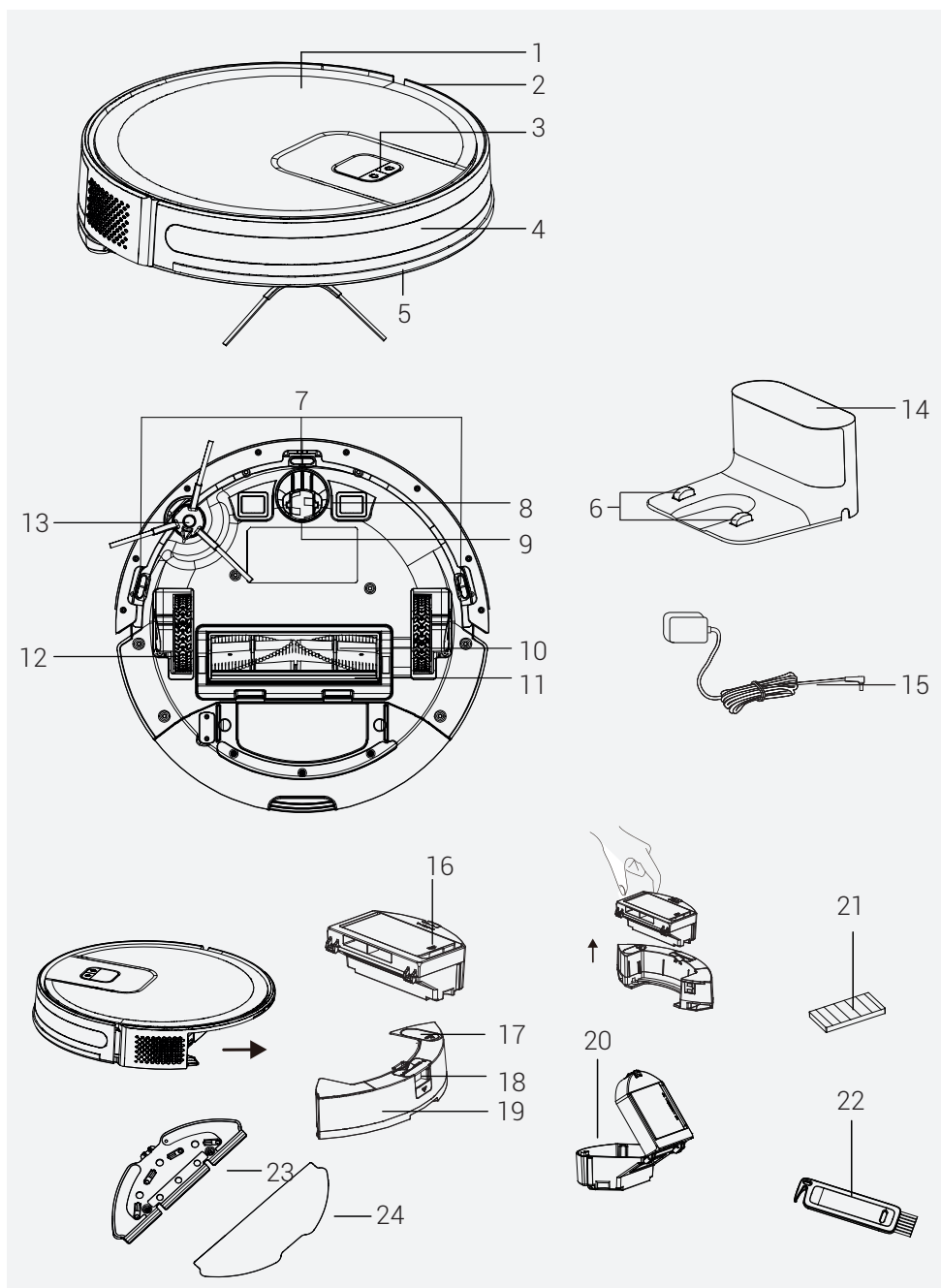

3 Aperçu Général

3.1 Contrôles et composants

1. Corps supérieur
2. Corps central
3. Bouton de démarrage ou de suspension du nettoyage/
bouton d'envoi à la station de charge
4. Capteur de recharge
5. Pare-chocs avant
6. Broches de charge
7. Capteur de prévention des chutes
8. Broches de charge
9. Roue rotative avant
10. Brosse rotative
11. Couvercle de la brosse rotative
12. Roue arrière
13. Brosse latérale
14. Station de charge
15. Adaptateur de charge
16. Couvercle d'ouverture du filtre HEPA du récipient à poussière du robot aspirateur
17. Ouverture du réservoir d'eau
18. Bouton d'éjection du récipient à poussière du robot aspirateur
19. Réservoir d'eau
20. Récipient à poussière
21. Filtre HEPA
22. Brosse de nettoyage
23. Outil de nettoyage
24. Chiffon de nettoyage

3.2 Données techniques

Tension de l'adaptateur	100-240V~, 50/60 Hz
Sortie de l'adaptateur	19 V 0.6 A
Batterie	Li-ion: 14.4V / 2.6 Ah
Temps de charge	4-5 les heures
Durée de fonctionnement	Jusqu'à 150 minutes (en position muette)
Capacité du récipient à poussière	0.4 L
Capacité du réservoir d'eau	0.3 L
Gamme de fréquences Wi-Fi 2,4G	2.400 – 2.4835 GHz
Connexions Prises en Charge	WLAN IEEE 802.11 b/q/n sans fil
Puissance de sortie RF maximale du Wi-Fi 2.4G	17.5 dBm
Informations sur l'exposition aux RF	Gamme de fréquences Wi-Fi 2,4 G
Puissance de sortie RF minimale du Wi-Fi 2.4G	13 dBm
Durée de fonctionnement :	Maximum : 80 min Puissant : 90 min Standard : 120 min Silence : 150 min

Informations sur l'exposition aux RF : Le niveau d'exposition maximal autorisé est calculé en fonction de la distance de 20 cm entre l'appareil et le corps humain. Pour respecter les conditions d'exposition aux RF, une distance de 20 cm doit être respectée entre l'appareil et la personne.

3 Aperçu Général

Paramètres de l'alimentation externe

Fabricant : E-TEK Electronics
Manufactory Co., LTD

Référence du modèle : ZD012A190060EU

Tension d'entrée : 100-240 V~

Fréquence d'entrée : 50/60Hz

Courant d'entrée : 0,5 A

Tension de sortie : 19.0V DC

Courant de sortie : 0,6 A

Puissance de sortie : 11,4 W

**Rendement moyen
en mode actif** : 86,37 %

**Rendement à
faible charge(10 %)** : 85,71 %

**Consommation
électrique sans charge** : 0,074W

4 Installation

1- Retirez les cales de protection

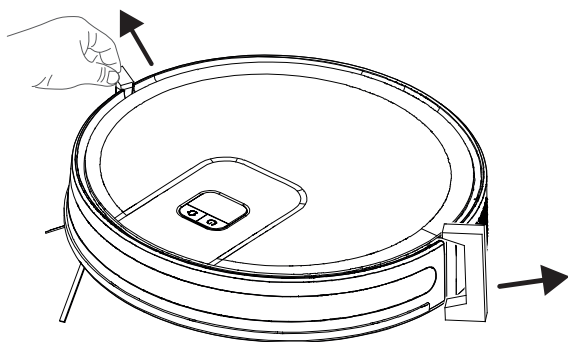

2- Retirez les films de protection

Retirez le film de protection sur l'avant du pare-chocs avant utilisation.

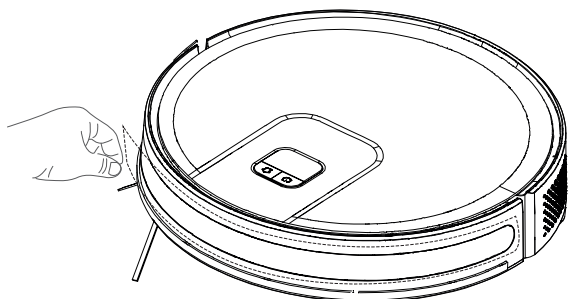

3- Installez la brosse latérale

Installation de la brosse latérale : alignez les trous et appuyez doucement pour fixer la brosse latérale sur l'appareil.

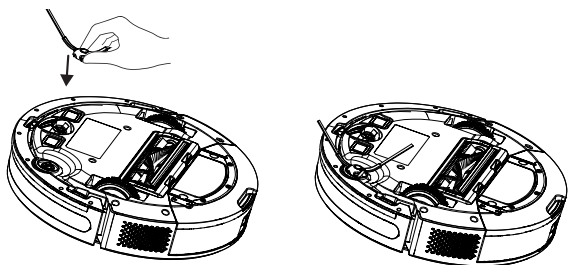

4 Installation

4- Installer le poste de charge.

Installez la fiche de l'adaptateur sur le poste de charge et installez les câbles pour éviter que le câble de l'adaptateur ne s'enroule autour de la machine pendant l'aspiration.

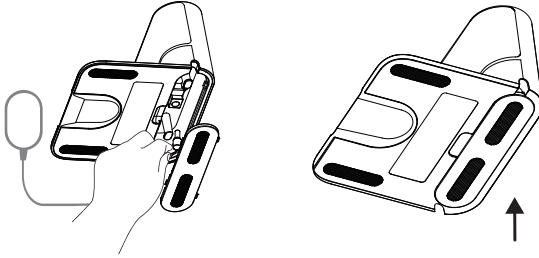

Installer le poste de charge à un endroit facilement accessible pour l'aspirateur. Installer le poste de recharge sur un sol dur et plat plutôt que sur un tapis.

Pour assurer le bon fonctionnement du robot, il est conseillé de ne pas avoir d'obstacles dans un rayon de 1,5 m à l'avant et de 0,5 m sur les côtés gauche et droit.

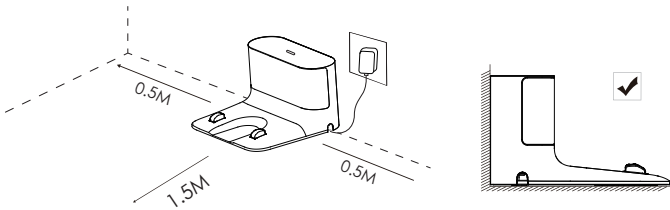

Installez la station de chargement sur un sol dur et plat de manière à ce que son dos soit tourné vers le mur, puis branchez-la.



Gardez toujours la station de charge branchée, sinon l'aspirateur ne peut pas revenir automatiquement.



Pour que le chargement se fasse en douceur, ne déplacez pas fréquemment la station .

5 Fonctionnement



Veuillez charger la machine avant la première utilisation.

5.1 Utilisation prévue

Cet appareil est destiné à un usage domestique et non à un usage industriel.

Appuyez et maintenez la touche  pendant 3 secondes pour allumer. Appuyez et maintenez la touche  pendant 3 secondes pour éteindre.

1. Placez l'appareil sur la station de manière à ce qu'il soit aligné avec le port de charge.

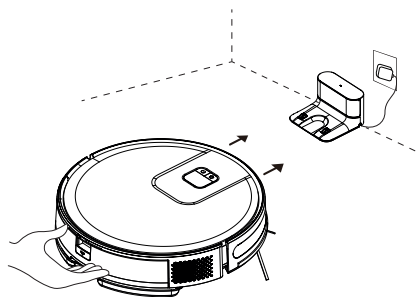



La charge commence lorsque le voyant bleu de la station de charge clignote 3 fois, puis s'éteint complètement.

5.2 Fonctionnement

Appuyez et maintenez la touche  pendant 3 secondes pour allumer. Appuyez et maintenez la touche  pendant 3 secondes pour éteindre.

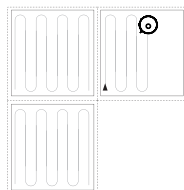
Commencer le nettoyage



Appuyez brièvement sur le bouton  pour lancer le mode de nettoyage automatique. Le robot quittera la station de recharge après avoir été mis en marche, nettoiera en « Z », puis nettoiera la zone le long du mur, et délimitera une autre zone de 4 m x 4 m.

Il répète le processus ci-dessus en continu jusqu'à ce que le nettoyage de toute la pièce soit terminé, et nettoie en outre les zones découvertes au cours du processus, et retourne à la station de recharge après le nettoyage.

5 Fonctionnement



AVERTISSEMENT : Si le niveau de charge est trop faible, le nettoyage ne peut pas être lancé. Veuillez charger l'appareil avant de commencer le nettoyage.



AVERTISSEMENT : Avant le nettoyage, rangez tous les câbles pour éviter les déconnexions dues à un enchevêtrement/une traction des câbles et pour éviter d'endommager le mobilier.



AVERTISSEMENT : En mode automatique, la machine effectue par défaut deux balayages si la durée du balayage est inférieure à 10 minutes.



AVERTISSEMENT : Ne déplacez pas la station de charge pendant le nettoyage et assurez-vous que la station est branchée, sinon l'aspirateur risque de ne pas pouvoir revenir se recharger.

Pause

En appuyant sur n'importe quel bouton, le robot s'arrête pendant son fonctionnement.

Chargement automatique: L'aspirateur revient automatiquement à la charge une fois le nettoyage terminé.

Chargement manuel: a. Appuyez brièvement sur  lors de la pause pour lancer la recharge automatique. b. Remettez manuellement le robot sur la station de recharge si le robot est bloqué ou ne trouve pas la station de recharge.

5 Fonctionnement

Nettoyage localisé (pris en charge uniquement par l'application mobile correspondante)

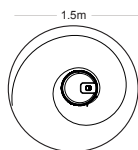

Déplacez le robot vers la zone à nettoyer, appuyez deux fois sur . Une fois le mode activé, le robot aspire la zone dans un diamètre de 1,5m à partir de sa propre position.



Vous ne pouvez pas lancer un nettoyage localisé si le robot est sur la station de charge.

Sélection de la puissance d'aspiration

(Prise en charge uniquement avec l'application mobile correspondante) Vous pouvez sélectionner la puissance de nettoyage souhaitée à partir de l'application :

- Silence
- Standard
- Puissant
- Maximal

Nettoyage contrôlé à distance

(Prise en charge uniquement avec l'application mobile correspondante) *Vous pouvez diriger l'aspirateur vers la zone à nettoyer en utilisant le mode de commande manuelle via l'application.

Veille

Si elle est inactive et que la station de charge n'est pas connectée pendant 10 minutes, la machine passe automatiquement en mode hibernation.

L'aspirateur robot passe en mode veille automatiquement s'il y a une opération dans les 10 minutes après qu'il soit complètement chargé.

Réinitialisation du système

Pour supprimer le compte sur l'application, le client peut appuyer sur le bouton «retirer le produit et effacer le compte». Cela supprimera toutes les données sur l'application et sur le cloud, comme les historiques de nettoyage, le partage du robot, le mode de passe de la WIFI etc.

5 Fonctionnement

Appuyez sur le bouton du mode veille pendant 15 secondes pour réinitialiser le système. Lorsque le système est réinitialisé, les paramètres d'origine de l'aspirateur robot sont restaurés.

5.2.1 Fonctionnement avec l'application

Télécharger l'application

Pour télécharger l'application, recherchez l'application "HomeDirect-SDA" dans le magasin d'applications mobiles. Consultez le manuel de l'application mobile pour obtenir des informations détaillées.

Réinitialiser le Wi-Fi

Maintenez les boutons enfoncés "⏻" "🏠" simultanément jusqu'à ce que l'avertissement sonore se fasse entendre ; ensuite, le voyant clignote lentement en couleur blanche et l'aspirateur passe en mode d'appairage.

Ajouter un appareil

Ouvrez l'application, créez un nouveau compte et suivez les instructions de l'application. * Avant de configurer le Wi-Fi, assurez-vous que l'aspirateur et le réseau Wi-Fi répondent aux exigences suivantes.

A. Aspirateur :

* Le niveau de charge de l'aspirateur doit être supérieur à 20 % ou l'aspirateur doit être placé sur la station de charge.

B. Réseau Wi-Fi:

- Obtenez le mot de passe correct du réseau sans fil.
- N'utilisez pas de VPN (Réseau Privé Virtuel).
- Le routeur Wi-Fi doit prendre en charge les protocoles 802.11b/g/n et IPv4.
- Le routeur doit être dans la bande de fréquence de 2,4GHz ou un routeur à double bande qui supporte la bande de 2,4GHz doit être utilisé. L'aspirateur ne supporte pas la bande de fréquence 5GHz.
- Si l'aspirateur ne peut pas se connecter au réseau Wi-Fi bi-bande 2,4/5GHz, veuillez sélectionner le réseau 2,4GHz pour les paramètres Wi-Fi. Vous pouvez revenir à l'autre bande de fréquences lorsque le réglage est terminé.
- Si vous vous connectez à un réseau caché, assurez-vous de saisir correctement le nom du réseau [SSID (sensible aux majuscules)] et de vous connecter à un réseau sans fil de 2,4 GHz.

5 Fonctionnement

- Si vous utilisez une extension de réseau sans fil, assurez-vous que le nom du réseau (SSID) et le mot de passe sont les mêmes que ceux du réseau principal.
- Pour connecter l'aspirateur au serveur d'applications, configurez le pare-feu et le port du routeur Wi-Fi selon les besoins.

Erreur de connexion Wi-Fi

Indicateur du statut Wi-Fi	Cause	Solution
Indicateur blanc Normalement allumé	Le robot est connecté au routeur mais ne peut pas se connecter au réseau.	<ul style="list-style-type: none">• Assurez-vous que le modem est connecté au réseau.• Contactez votre opérateur de réseau pour voir s'il y a un problème dans les données Internet.
Clignotement lent en blanc	Le robot ne peut pas se connecter à votre routeur sans fil.	<ul style="list-style-type: none">• Vérifiez si le nom et le mot de passe du réseau ont changé.• Réinitialisez les connexions Wi-Fi si nécessaire.
	Votre connexion Wi-Fi a été réinitialisée ou n'a pas été paramétrée précédemment.	<ul style="list-style-type: none">• Établissez une connexion Wi-Fi avec le robot.• Réinitialisez les connexions Wi-Fi si nécessaire.
Clignotement rapide en blanc	Le robot ne peut pas recevoir de signal réseau.	<ul style="list-style-type: none">• Veuillez nettoyer les produits électroniques autour du robot.• Si nécessaire, veuillez réinitialiser le WiFi et sélectionnez le mode AP.

- Si d'autres opérations sont déclenchées pendant le processus de mise en réseau, le voyant lumineux change, et l'appareil conserve l'état de configuration du réseau.
- Si la connexion entre le téléphone mobile et l'aspirateur robot échoue, vous pouvez réinitialiser le Wi-Fi pour entrer dans le mode de configuration du réseau et ajouter à nouveau l'appareil.
- En raison des mises à niveau et des mises à jour des versions, veuillez suivre le guide interne de l'APP pour le fonctionnement réel.

5 Fonctionnement

Exigences de sécurité du réseau:

Utilisez les réseaux WPA et WPA2 à chiffrement TKIP, PSK et AES/CCMP.

5.3 Fonctionnement du mode serpillère



AVERTISSEMENT : N'utilisez pas le mode serpillère sur un tapis.



AVERTISSEMENT : Ne mettez pas d'eau de Javel ou de détergent dans le réservoir d'eau.



AVERTISSEMENT : Retirez l'unité de serpillère lorsque l'aspirateur est en cours de chargement ou lorsqu'il n'est pas utilisé.



AVERTISSEMENT : Retirez l'unité de serpillère immédiatement après la fin de l'opération de balayage humide pour éviter d'endommager vos sols en bois.



AVERTISSEMENT : L'aspirateur coupe automatiquement l'eau lorsque le mode serpillère est interrompu ou terminé. Cependant, le chiffon reste humide, il ne doit donc pas être conservé dans cet état pendant une longue période et doit être retiré sans délai.

5 Fonctionnement

5.3.1 Installation du module serpillière

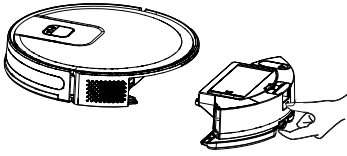

Retirez le récipient à poussière et l'ensemble du réservoir d'eau (2 en 1).

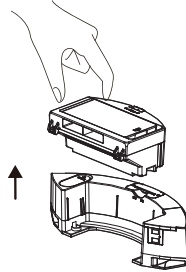

Retirez le récipient à poussière.

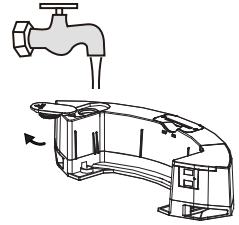

Retirez le bouchon en caoutchouc et ajoutez de l'eau dans le réservoir d'eau par l'entrée d'eau.

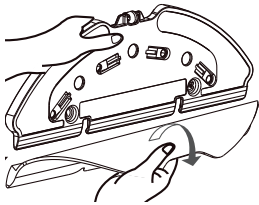

Retirez la serpillière sur le dispositif de retenue de la serpillière comme indiqué.

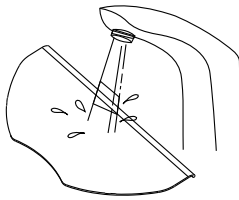

Humidifiez la serpillière avant chaque application.

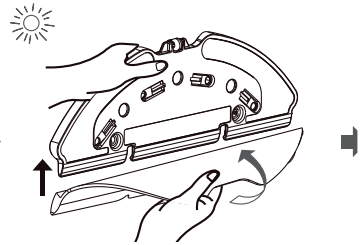

Placez la serpillière sur le dispositif de retenue de la serpillière.

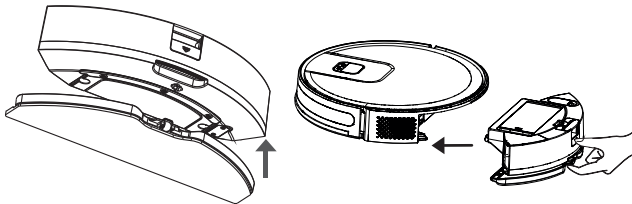

Installez le conteneur à poussière et l'ensemble du réservoir d'eau (2 en 1) dans le sens de la flèche.

Installez le récipient à poussière et l'ensemble du réservoir d'eau (deux en un) dans le sens de la flèche.

5 Fonctionnement

5.3.2 Réglage du mode serpillère

Vous pouvez commencer l'opération de nettoyage en sélectionnant le mode de nettoyage et en réglant le niveau d'eau comme vous le souhaitez dans l'application

Il est recommandé de retirer les tapis du sol afin d'éviter que l'appareil ne mouille le tapis lors du nettoyage du sol.

6 Nettoyage et entretien

Éteignez l'appareil et débranchez-le avant de le nettoyer.



AVERTISSEMENT : N'utilisez jamais d'essence, de solvants, de nettoyeurs abrasifs, d'objets métalliques ou de brosses dures pour nettoyer l'appareil.

6.1 Nettoyage du récipient à poussière et des filtres



Vous pouvez appeler notre centre d'appels pour commander un nouveau filtre lorsque votre filtre atteint la fin de sa durée de vie prévue, est déformé ou doit être remplacé pour une raison particulière.



Pour obtenir des performances maximales avec le filtre HEPA, nettoyez-le à l'aide d'une brosse après chaque nettoyage.

Le filtre HEPA (10) est un accessoire remplaçable.

Si vous avez effectué une opération de nettoyage dans un espace où il y a de la poussière de construction et de la poussière avec de très petites particules, remplacez votre filtre par un nouveau afin de ne pas subir une perte de performance.

1. Retirez le récipient à poussière et l'ensemble du réservoir d'eau (2 en 1) en appuyant sur le bouton comme indiqué ci-dessous.

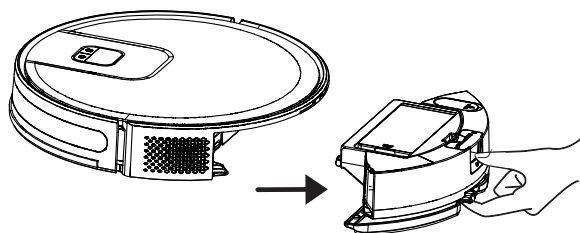

6 Nettoyage et entretien

2. Retirez le bac à poussière en le tirant dans le sens de la flèche.

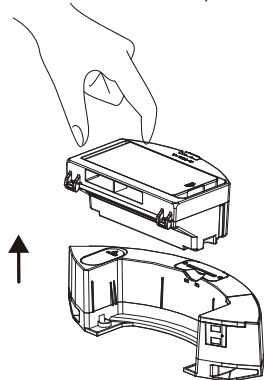

3. Ouvrez le conteneur à poussière comme indiqué ci-dessous. Approchez le récipient à poussière de la poubelle et retirez la poussière grossière en tapant légèrement sur le récipient.



4. Retirez le filtre haute performance et nettoyez-le à l'aide de la brosse de nettoyage fournie avec l'appareil.

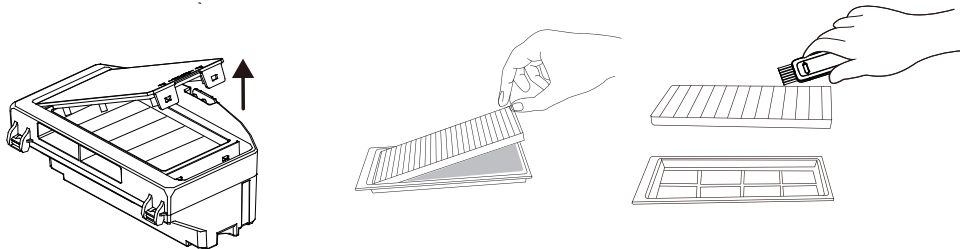

6 Nettoyage et entretien

5. Lavez périodiquement le réservoir d'eau, le réservoir à poussière et l'ensemble du filtre à l'**eau froide**, en fonction de la fréquence d'utilisation.

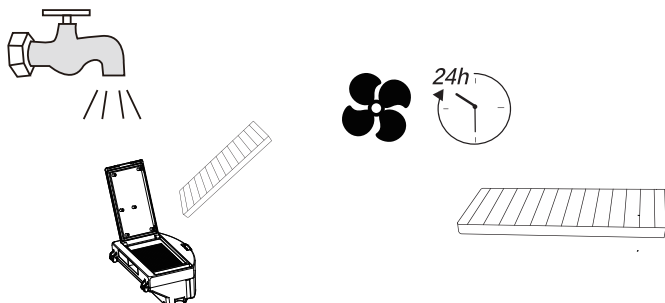

6. Laissez sécher le réservoir d'eau, le réservoir à poussière et l'ensemble du filtre après le lavage, et assurez-vous qu'ils sont complètement secs.



Le séchage peut prendre de 24 à 48 heures.

7. Assemblez le réservoir d'eau, le réservoir à poussière et l'ensemble du filtre après séchage à l'air, puis installez l'ensemble sur l'aspirateur.



AVERTISSEMENT : Ne faites pas fonctionner l'aspirateur sans avoir installé le groupe de filtres. Sinon, l'appareil risque d'être endommagé.

6 Nettoyage et entretien

6.2 Nettoyage de la brosse

1. Ouvrez le couvercle supérieur de la brosse principale en appuyant sur les languettes. Tirez et retirez le rouleau principal vers le haut. Retirez les cheveux emmêlés à l'aide de la brosse de nettoyage avec l'extrémité coupante, et enlevez la poussière sur les poils de la brosse et le rouleau.

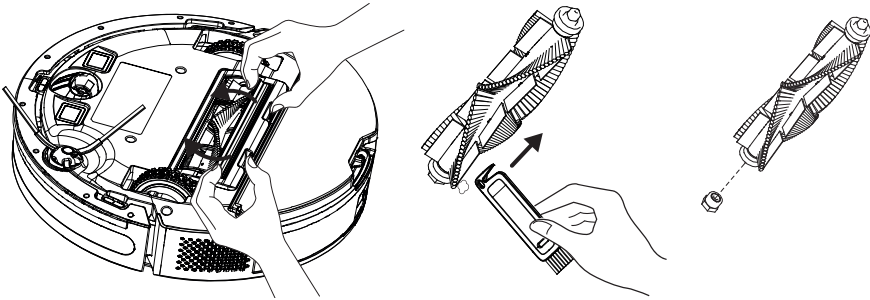

2. Remettez la brosse en place après l'avoir nettoyée et refermez le couvercle dans le sens de la flèche.

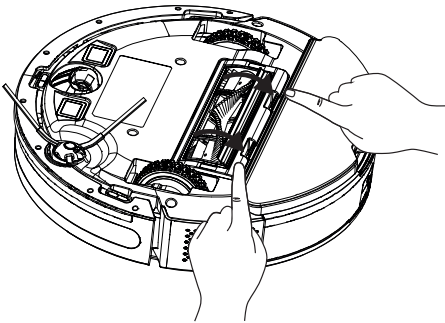

6.3 Nettoyage et installation de la brosse latérale

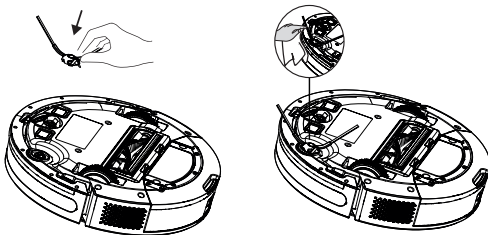

Après une utilisation prolongée, lavez la brosse latérale à l'eau chaude afin d'en éliminer toute déformation. Installez-la sur le robot tel qu'illustré après qu'elle a séché.

6 Nettoyage et entretien

6.4 Nettoyage du capteur et de la roue avant

Nettoyez régulièrement les capteurs et enlevez la poussière à l'aide d'un chiffon sec et doux ou d'une brosse de nettoyage.



Vous recevez une notification via l'application lorsque le nettoyage du capteur est nécessaire.

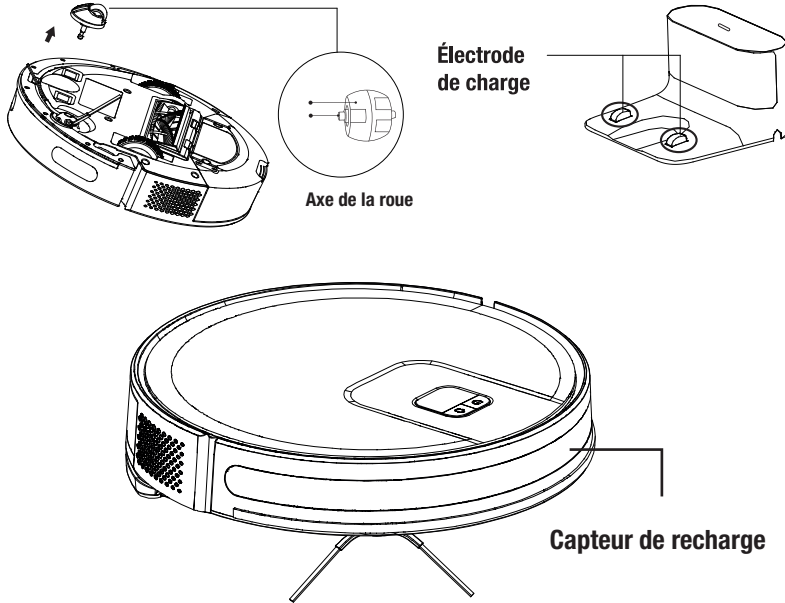

Capteur de prévention des chutes

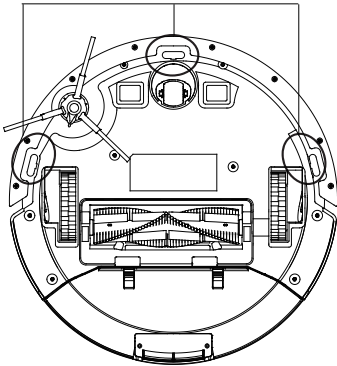

6 Nettoyage et entretien

6.5 Nettoyage du module serpillière

Nous vous recommandons de retirer le support de la serpillière, de vider le réservoir d'eau, de rincer la serpillière à l'eau, puis de la laisser sécher après chaque utilisation de l'appareil.

Vous pouvez laver la serpillière dans une machine à laver.

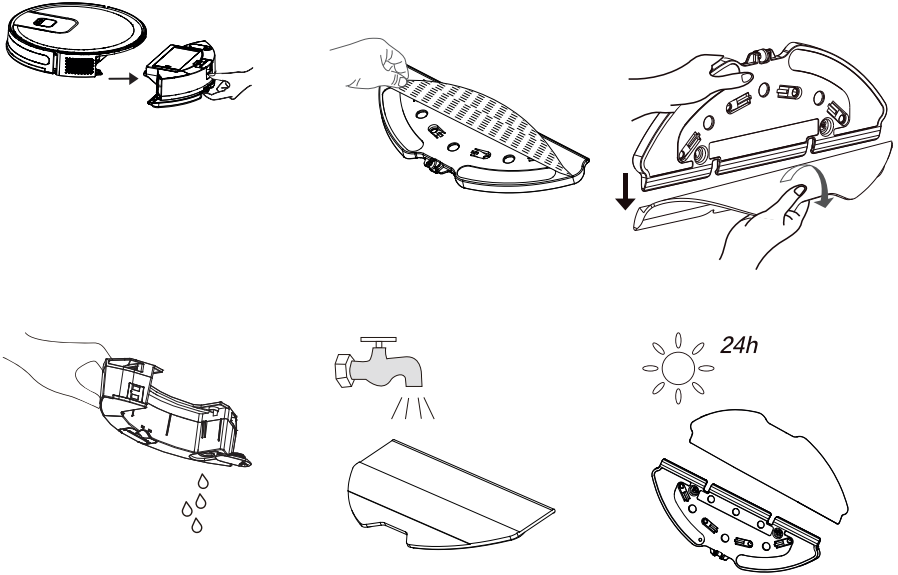

7 Dépannage

Dépannage

Le voyant d'alimentation clignote en rouge et un signal sonore est émis en cas d'anomalie dans le fonctionnement du robot. Veuillez consulter le tableau ci-dessous pour résoudre vos problèmes.

Messages vocaux du robot	Solution
Le robot ne peut pas démarrer.	<ul style="list-style-type: none">- Assurez-vous que le robot est connecté à l'alimentation électrique.- Assurez-vous que la batterie est entièrement chargée.- Si le problème persiste, veuillez réinitialiser le robot.
Le robot cesse tout à coup de fonctionner.	<ul style="list-style-type: none">- Vérifiez si le robot est coincé ou bloqué par des obstacles.- Vérifiez si la batterie est trop faible.- Si le problème persiste, éteignez-le, attendez 3 secondes, puis redémarrez-le.
Impossible d'établir un programme d'aspiration	<ul style="list-style-type: none">- Il y a trop d'obstacles autour de la station de recharge. Placez la station de charge dans une zone sans obstacles.- L'aspirateur robot est trop éloigné de la station de charge. Rapprochez l'aspirateur robot de la station de charge et réessayez.- Assurez-vous que le socle de charge est branché et qu'il est alimenté.
Aspiration trop faible	<ul style="list-style-type: none">- Vérifiez que l'entrée d'aspiration n'est pas obstruée.- Videz le réservoir à poussière- Nettoyez les filtres avec de l'eau.- Vérifiez si les filtres sont mouillés en raison de la présence d'eau ou d'autres liquides sur le sol. Laissez les filtres sécher naturellement et complètement avant de les utiliser.

7 Dépannage

Impossible de charger la machine	<ul style="list-style-type: none">- Veuillez vérifier que la station de charge est correctement connectée à l'alimentation électrique et que le voyant lumineux s'allume lorsque l'appareil est sous tension.- Lorsque le robot est normalement connecté à la station de charge, le témoin lumineux s'éteint.- Si le robot est connecté à la station de charge, mais que le témoin lumineux ne s'éteint pas et que le robot ne répond pas, veuillez utiliser un chiffon sec pour essuyer les points de contact de charge situés en dessous du robot et sur la station de charge, puis réessayez.- Si le robot ne peut toujours pas être chargé après avoir effectué les opérations ci-dessus, veuillez contacter le service après-vente ou votre revendeur.
----------------------------------	--

7 Dépannage

Dépannage

Le voyant d'alimentation clignote en rouge et un signal sonore est émis en cas d'anomalie dans le fonctionnement du robot. Veuillez consulter le tableau ci-dessous pour résoudre vos problèmes.

Messages vocaux du robot	Solution
Le robot ne peut pas retourner sur la station de charge.	<ul style="list-style-type: none">- Débarrassez la station de charge des objets situés à moins de 0,5 m sur les côtés gauche et droit et à moins de 1,5 m devant.- Assurez-vous que le robot commence à aspirer depuis la station de charge sans mouvement anormal.- Lorsque le robot est à proximité de la station de charge, il peut revenir plus rapidement. Mais si la station de recharge est éloignée, le robot aura besoin de plus de temps pour revenir.- Veuillez patienter pendant son retour.- Nettoyez les électrodes de charge.
La brosse roulante ne tourne pas	<ul style="list-style-type: none">- Nettoyez la brosse roulante- Vérifiez si la brosse principale et son couvercle sont installés correctement.
Action ou parcours d'aspiration anormal	<ul style="list-style-type: none">- Nettoyez soigneusement le capteur avec un chiffon sec.- Redémarrez le robot.
L'eau ne s'écoule pas pendant le nettoyage	<ul style="list-style-type: none">- Assurez-vous qu'il y a suffisamment d'eau dans le réservoir d'eau.- Vérifiez si le module de serpillère est correctement installé.- Vérifiez si la sortie d'eau est bloquée.
Le périphérique ne peut pas se connecter à votre réseau Wi-Fi.	<ul style="list-style-type: none">- Assurez-vous que votre routeur Wi-Fi prend en charge les bandes 2,4GHz et 802.11b/g/n, car cet équipement ne prend pas en charge les bandes 5GHz. Pour plus de détails, veuillez vous reporter à la section « Défauts de connexion Wi-Fi » du présent document.



Veuillez contacter rapidement notre service clientèle si un défaut ne peut être éliminé avec les mesures ci-dessus.

Si prega di leggere questa guida prima dell'uso!

Gentile Cliente,

Grazie per aver scelto un prodotto BEKO. Vorremmo che da questo prodotto di alta qualità fabbricato con tecnologia all'avanguardia ottenessi l'efficienza ottimale. Prima dell'uso assicurati di aver letto e compreso a fondo questa guida e la documentazione supplementare e conservale come riferimento. Fornisci questa guida con l'unità se la consegni a qualcun altro. Osserva tutte le avvertenze e le informazioni qui contenute e segui le istruzioni.

Simboli e loro significati

In questa guida sono stato utilizzati i seguenti simboli:



Informazioni importanti e consigli utili sull'uso del dispositivo.



AVVERTENZA: Avvertenze relative a situazioni pericolose per la vita delle persone e l'integrità delle cose.



Classe di protezione contro le scosse elettriche.

1 Importanti istruzioni di sicurezza e ambientali

Questa sezione contiene istruzioni di sicurezza per prevenire pericoli che possono provocare lesioni o danni materiali.

Qualsiasi garanzia è nulla se queste istruzioni non vengono seguite.

1.1 Norme di sicurezza generali

- Questo elettrodomestico è conforme alle norme di sicurezza internazionali.
- Questo dispositivo può essere utilizzato da bambini di età superiore a 8 anni, persone con problemi fisici, uditivi o mentali o persone con mancanza di esperienza o conoscenza; purché ne sia garantito il controllo o vengano fornite informazioni sull'uso sicuro del dispositivo e sui pericoli connessi. I bambini non devono giocare con l'apparecchiatura. La pulizia e la manutenzione non devono essere eseguiti dai bambini non sorvegliati.
- Non utilizzare l'elettrodomestico se il cavo di alimentazione o l'elettrodomestico stesso sono danneggiati. Contattare un servizio autorizzato.
- L'alimentazione di rete deve essere in linea con le informazioni specificate sulla targhetta di identificazione dell'elettrodomestico.
- Non usare l'elettrodomestico con una prolunga.

1 Importanti istruzioni di sicurezza e ambientali

- Per evitare di danneggiare il cavo di alimentazione, evitare che venga pizzicato, piegato o sfregato contro bordi taglienti.
- Non toccare la spina dell'elettrodomestico se le mani sono bagnate o umide, quando l'elettrodomestico è collegato.
- Non tirare il cavo mentre si scollega l'elettrodomestico.
- Non aspirare materiali infiammabili e assicurarsi che la cenere delle sigarette sia raffreddata prima di aspirarla.
- Non aspirare acqua e altri liquidi.
- Proteggere l'elettrodomestico da pioggia, umidità e fonti di calore.
- Non utilizzare l'elettrodomestico in ambienti e sostanze esplosive o infiammabili o nelle loro vicinanze.
- Scollegare l'elettrodomestico prima della pulizia e della manutenzione.
- Non immergere l'elettrodomestico o il suo cavo di alimentazione in acqua per la pulizia.
- Non smontare l'elettrodomestico.
- Servirsi unicamente di ricambi originali o consigliati dal produttore.
- Per evitare il blocco del filtro o danni al motore, non aspirare cemento, gesso o frammenti di carta compressa.

1 Importanti istruzioni di sicurezza e ambientali

- Utilizzare l'elettrodomestico solo con l'adattatore in dotazione.
- Non utilizzare l'elettrodomestico senza filtri, altrimenti potrebbe danneggiarsi.
- Se si conserva il materiale d'imballaggio, tenerlo fuori dal portata dei bambini.
- Questo elettrodomestico non è destinato ad essere utilizzato da persone, compresi i bambini, con disabilità fisiche, sensoriali e mentali o da coloro che non hanno un'adeguata esperienza e conoscenza del suo utilizzo, a meno che non siano sotto la sorveglianza di una persona responsabile della loro sicurezza o siano informati sul funzionamento dell'elettrodomestico stesso.
- I bambini dovranno essere sorvegliati per evitare che giochino con l'elettrodomestico.
- Scollegare l'adattatore e rimuovere il pacco batterie prima di qualsiasi procedura di pulizia o manutenzione.
- Per evitare qualsiasi rischio e pericolo, un eventuale adattatore danneggiato dovrà essere sostituito dal produttore, dal rappresentante autorizzato del produttore o da un tecnico altrettanto qualificato.

1 Importanti istruzioni di sicurezza e ambientali

- Durante l'aspirazione, tenere le dita, i capelli e i vestiti larghi lontano dalle parti in movimento o dagli spazi liberi.
- Prima di eliminare l'elettrodomestico le batterie dovranno essere rimosse.
- Prima di rimuovere la batteria, scollegare l'elettrodomestico dalla fonte di alimentazione.
- Smaltire le batterie usate in conformità con le leggi e i regolamenti locali.
- Le batterie incluse in questo elettrodomestico potranno essere sostituite solo da servizi assistenza autorizzati.
- Non utilizzare batterie di tipo diverso o batterie vecchie e nuove insieme.
- Le batterie dovranno essere installate con la corretta disposizione polare.
- Non cortocircuitare i terminali di alimentazione.
- Dovrà essere usato solo con batterie ME1XXFG CM 2600 mAh.
- Questo elettrodomestico non dovrà essere azionato da bambini e da persone con capacità fisiche, sensoriali e cognitive limitate o da persone con mancanza di esperienza e conoscenza, a meno che non siano sorvegliate o abbiano ricevuto le relative istruzioni.

1 Importanti istruzioni di sicurezza e ambientali

- I bambini dovranno essere sorvegliati per evitare che giochino con l'elettrodomestico.
- Non mettere nessun oggetto sull'elettrodomestico.
- Non far funzionare l'elettrodomestico su piani elevati come un tavolo o una sedia.
- Questo prodotto non è progettato per l'uso commerciale, è destinato all'uso in casa e in applicazioni simili come specificato qui di seguito:
 - Nelle cucine del personale dei negozi, negli uffici e in altri ambienti di lavoro,
 - Nelle aziende,
 - Negli hotel, da clienti, all'interno di motel e altri ambienti residenziali;
 - In ostelli o ambienti simili.
 - Luoghi di riposo e ambienti per la prima colazione
- Non mettere nessun oggetto sull'elettrodomestico. Accertarsi che i bambini e gli animali domestici non salgano sull'apparecchio.

1 Importanti istruzioni di sicurezza e ambientali

1.2 Conformità con i regolamenti WEEE e smaltimento dei rifiuti



Questo apparecchio è conforme alla Direttiva UE WEEE (2012/19/EU). Questo apparecchio riporta il simbolo di classificazione per i rifiuti delle apparecchiature elettriche ed elettroniche (WEEE).

Questo simbolo indica che questo prodotto non deve essere smaltito con altri rifiuti domestici al termine della sua vita utile. Il dispositivo usato deve essere portato a un punto di raccolta ufficiale per il riciclaggio di dispositivi elettrici ed elettronici. Per individuare questi punti di raccolta, contattare le proprie autorità locali oppure il rivenditore presso cui è stato acquistato il prodotto. Ciascuna famiglia ha un ruolo importante nel recupero e riciclaggio di vecchi apparecchi. Lo smaltimento appropriato degli apparecchi usati aiuta a prevenire potenziali conseguenze negative per l'ambiente e la salute umana.

1.3 Informazioni sull'imballaggio



L'imballaggio del prodotto è realizzato con materiali riciclabili, in conformità con la legislazione nazionale.

Non smaltire i rifiuti di imballaggio con i rifiuti domestici o altri rifiuti, smaltirli nelle aree di raccolta degli imballaggi specificate dalle autorità locali.

1.4 Batterie esauste



Assicurarsi che le batterie esauste vengano smaltite in conformità alle leggi e ai regolamenti locali. Il simbolo sulla batteria e sull'imballaggio indica che la batteria consegnata con il prodotto non deve essere considerata un rifiuto domestico. In alcune regioni, questo simbolo potrebbe essere usato in combinazione con un simbolo chimico. Se le batterie contengono più dello 0,0005% di mercurio e più dello 0,004% di piombo, il simbolo chimico Hg per il mercurio e il simbolo chimico Pb per il piombo sono aggiunti sotto il simbolo. Assicurandosi che le batterie siano smaltite correttamente, si contribuirà alla prevenzione di potenziali danni all'ambiente e alla salute umana dovuti allo smaltimento improprio delle batterie.

1.5 Dichiarazione di conformità CE

In qualità di Arçelik A.Ş., dichiariamo che questo prodotto e/o questi prodotti sono conformi alla direttiva 2014/53/UE. Il testo completo della dichiarazione di conformità UE è disponibile alla seguente pagina: beko.com.tr

1.6 Cosa fare per risparmiare energia

- Quando si utilizza l'apparecchiatura, regolare le impostazioni della velocità in base alla superficie, al fine di risparmiare energia.
- Normalmente, le velocità più basse sono usate quando si puliscono le superfici dure, mentre le alte velocità sono usate per pulire i tappeti.

2 Contenuto della scatola

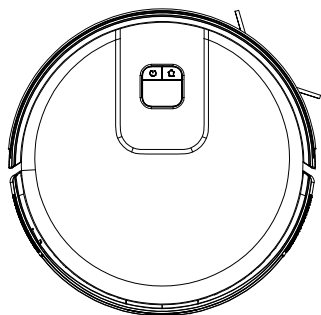

Robot aspirapolvere

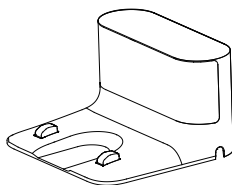

Stazione di ricarica

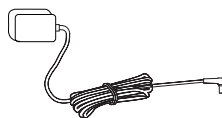

Adattatore di ricarica

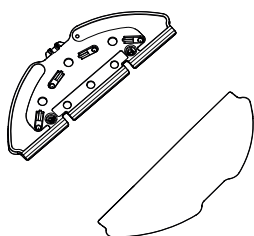

Strumento per la pulizia

Panno per la pulizia



Manuale utente e documentazione del prodotto (2 pezzi)

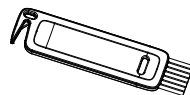

Spazzolino per la pulizia

Accessori di ricambio in dotazione

	1 Spazzola laterale
	1 Panno per la pulizia
	1 filtro

3 Panoramica

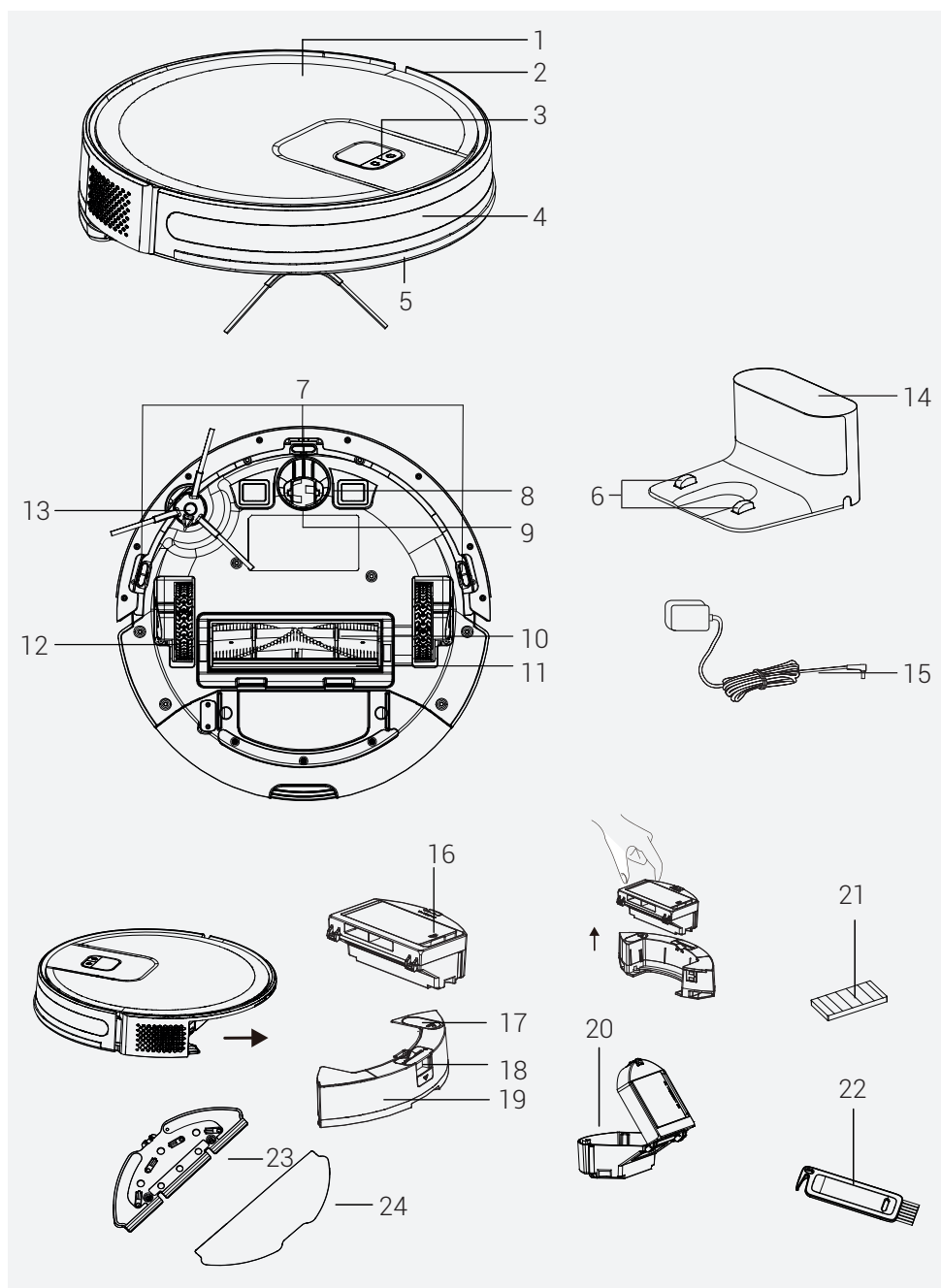

3 Panoramica

3.1 Controlli e componenti

1. Corpo superiore
2. Corpo centrale
3. Pulsante Avvia pulizia-Pausa / Pulsante di invio al Supporto di ricarica
4. Sensore di ricarica
5. Paraurti anteriore
6. Perna di ricarica
7. Sensore di prevenzione delle cadute
8. Perna di ricarica
9. Ruota girevole anteriore
10. Spazzola rotante
11. Coperchio della spazzola rotante
12. Ruota posteriore
13. Spazzola laterale
14. Stazione di ricarica
15. Adattatore di ricarica
16. Coperchio di apertura del filtro EPA del contenitore dell'aspirapolvere del robot
17. Coperchio di riempimento del contenitore dell'acqua del mocio
18. Pulsante di espulsione del contenitore della polvere del robot sottovuoto
19. Contenitore dell'acqua del mocio
20. Spia
21. Filtro EPA
22. Spazzolino per la pulizia
23. Strumento di pulizia
24. Panno per la pulizia

3.2 Dati tecnici

Tensione dell'adattatore	100-240V~, 50/60 Hz
Uscita adattatore	19 V 0.6 A
Batteria	Li-ion: 14.4V / 2.6 Ah
Tempo di ricarica	4-5 ore
Tempo di funzionamento	Fino a 150 minuti (in posizione muto)
Capacità del contenitore della polvere	0.4 L
Capacità del serbatoio dell'acqua	0.3 L
Gamma di frequenza Wi-Fi 2,4 G	2.400-2.4835 GHz
Connessioni supportate	WLAN IEEE 802.11 b/q/n senza fili
Massima potenza di uscita RF 2,4 G Wi-Fi	17.5 dBm
Informazioni sull'esposizione alle radiofrequenze	2.4G Wi-Fi massimo
Minima potenza di uscita RF 2,4 G Wi-Fi	13 dBm
Tempo di funzionamento	Massimo: 80 Min Potente: 90 Min Standard: 120 Min Silenzioso: 150 Min

Informazioni sull'esposizione alle radiofrequenze: Il livello massimo di esposizione consentito è calcolato in base alla distanza di 20 cm tra l'elettrodomestico e il corpo umano. Per rispettare la condizione di esposizione RF, tra l'elettrodomestico e la persona dovrebbe essere creata una distanza di 20 cm.

3 Panoramica

Parametri dell'alimentazione esterna

Produttore	:	E-TEK Electronics Manufactory Co., LTD
Identificatore del modello	:	ZD012A190060EU
Tensione di ingresso	:	100-240V~
Frequenza di ingresso	:	50/60Hz
Corrente di ingresso	:	0.5A
Tensione di uscita	:	19.0V DC
Corrente di uscita	:	0.6 A
Potenza di uscita	:	11.4W
Efficienza attiva media	:	86.37%
Efficienza a basso carico (10%)	:	85.71%
Consumo di energia a vuoto	:	0,074W

4 Installazione

1- Rimuovere le spugne protettive.

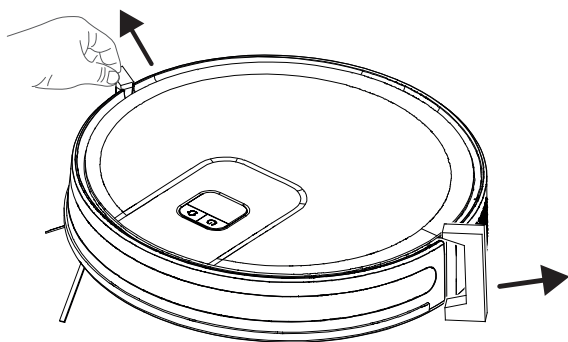

2- Togliere la pellicola protettiva

Togliere la pellicola protettiva sulla parte anteriore del paraurti anteriore prima dell'uso.

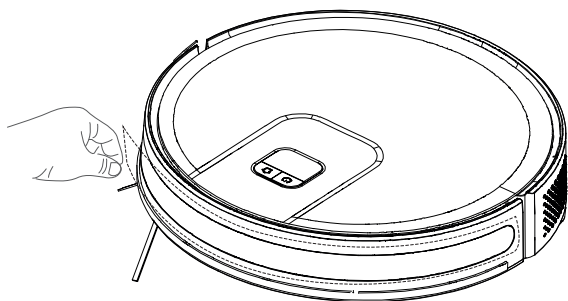

3- Installare la spazzola laterale

Installazione della spazzola laterale: allineare i fori e premere delicatamente per fissare la spazzola laterale sul dispositivo.

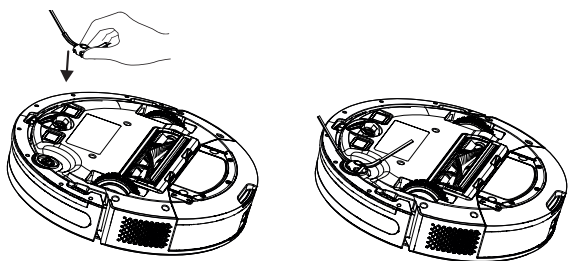

4 Installazione

4-Installare la stazione di ricarica.

Installare la spina dell'adattatore alla stazione di ricarica e sistemare i cavi al fine di evitare che il cavo dell'adattatore si avvolga intorno alla macchina mentre sono in corso le operazioni di aspirazione.

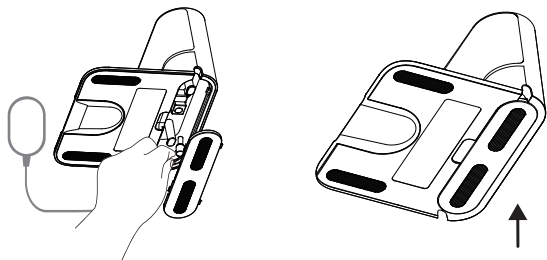

Installare la stazione di ricarica in una posizione in cui sia facilmente accessibile dall'aspirapolvere. Installare la stazione di ricarica su un terreno rigido e piano piuttosto che su un tappeto.

Per garantire un funzionamento regolare del robot, fare in modo che non vi siano ostacoli entro 1,5 m sul davanti ed entro 0,5 m sui lati destro e sinistro.

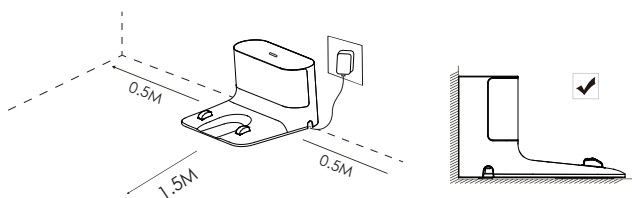

Tenere sempre collegata la stazione di ricarica, altrimenti l'aspirapolvere non può tornare in posizione in modo automatico.



Per un funzionamento regolare della ricarica, non spostare frequentemente la stazione.



5 Funzionamento



Si prega di caricare la macchina prima del primo utilizzo.

5.1 Uso previsto

Questo elettrodomestico è destinato all'uso domestico, non è adatto all'uso industriale.

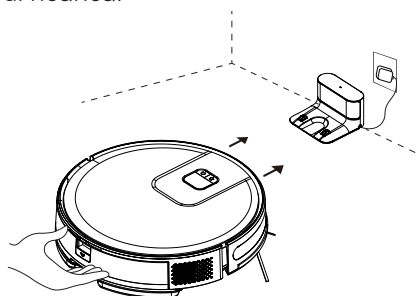

Premere e tenere premuto il pulsante  per 3 secondi per accendere il dispositivo.
Premere e tenere premuto il pulsante  per 3 secondi per spegnere il dispositivo.

1. Posizionare l'elettrodomestico sulla stazione in modo che sia allineato con la porta di ricarica.





La ricarica inizia quando l'indicatore bianco sulla stazione di ricarica si spegne.

5.2 Funzionamento

Premere e tenere premuto il pulsante  per 3 secondi per accendere il dispositivo.
Premere e tenere premuto il pulsante  per 3 secondi per spegnere il dispositivo.

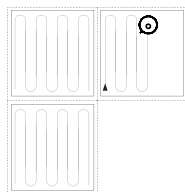
Avvio della pulizia



Premere brevemente il pulsante  per avviare la modalità di pulizia automatica. Dopo l'accensione, il robot esce dal dock di ricarica, pulisce nel percorso "Z", quindi pulisce l'area lungo la parete e delimita un'altra area di 4 metri x 4 metri.

Ripete continuamente il processo sopra descritto fino al completamento della pulizia dell'intera stanza, pulendo anche le aree scoperte durante il processo e tornando al dock di ricarica dopo la pulizia.

5 Funzionamento



AVVERTENZA: La pulizia non può essere avviata se il livello di carica è troppo basso. Si prega di ricaricare l'elettrodomestico prima di iniziare la pulizia.



AVVERTENZA: Prima della pulizia, riordinare tutti i cavi per evitare disconnessioni dovute all'impigliamento/tiraggio dei cavi e per evitare danni ai mobili.



AVVERTENZA: In modalità automatica, per impostazione predefinita la macchina spazza due volte se la durata dell'operazione risulta inferiore ai 10 minuti.



AVVERTENZA: Durante la pulizia, non spostare il dock di ricarica o la stazione e assicurarsi che il dock o la stazione siano collegati, altrimenti l'aspirapolvere potrebbe non essere in grado di tornare in posizione per la ricarica.

Mettere in pausa

Premendo un pulsante qualsiasi, il robot si ferma durante il lavoro.

Ricarica automatica L'aspirapolvere torna automaticamente a ricaricarsi al termine della pulizia.

Ricarica manuale: a. Premere brevemente quando si è in pausa per avviare la ricarica automatica. b. Riportare manualmente il robot al dock di ricarica se il robot è bloccato oppure se non riesce a trovare il dock di ricarica.

5 Funzionamento

Pulizia a punti (supportata solo con la relativa applicazione mobile)

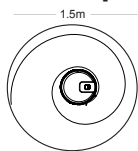

Spostare il robot di spazzatura verso l'area da pulire, premere due volte il pulsante . Dopo aver attivato la modalità, il robot di spazzatura pulirà l'area circolare con un diametro di 1,5 m calcolato dalla propria posizione.



Il robot non può accedere alla modalità di pulizia a punto fisso sul dock di ricarica.

Selezione della potenza dell'aspirazione

(Possibile solo con la relativa applicazione mobile) È possibile selezionare la potenza di pulizia desiderata dall'applicazione:

- * Leggera
- * Standard
- * Potente
- * Massima

Pulizia telecomandata

(Possibile solo con la relativa applicazione mobile) *È possibile dirigere l'aspirapolvere verso l'area da pulire utilizzando la modalità di controllo manuale a distanza attraverso l'applicazione.

Modalità sleep

Se è inattivo e il dock di ricarica non viene collegato per 10 minuti, la macchina passa automaticamente alla modalità di ibernazione.

L'aspirapolvere robot passerà automaticamente alla modalità di sospensione in caso di operazioni entro 10 minuti dalla ricarica completa.

Reset del sistema

Per la cancellazione dell'account APP, il cliente può premere il pulsante "rimuovi il prodotto e cancella l'account" sull'APP per cancellare tutti i dati sull'APP e sul cloud, come cronologie di pulizia, macchina condivisa, password dell'account Wi-Fi... ecc.

Per resettare il sistema premere il pulsante della modalità stand-by  per 15 secondi. Quando il sistema viene resettato, le impostazioni originali del robot aspirapolvere vengono eliminate.

5 Funzionamento

5.2.1 Funzionamento con l'applicazione

Download dell'applicazione

Per scaricare l'applicazione, cercare l'applicazione "HomeDirect-SDA" nell'app store delle applicazioni mobili. Consultare il manuale delle applicazioni mobili per informazioni dettagliate.

Reset del Wi-Fi

Tenere premuti "🔄" "🏠" contemporaneamente i pulsanti fino a quando si sente l'avviso acustico; l'indicatore lampeggia quindi lentamente in colore bianco e l'aspirapolvere passa alla modalità di abbinamento.

Aggiungere un dispositivo

- Aprire l'applicazione, creare un nuovo account e seguire le istruzioni dell'applicazione.
- Prima di impostare il Wi-Fi, assicurarsi che l'aspirapolvere e la rete Wi-Fi soddisfino i seguenti requisiti.

A. Aspirapolvere:

- Il livello di ricarica dell'aspirapolvere dovrà essere superiore al 20% o l'aspirapolvere dovrà essere posizionato sulla base di ricarica.

B. Rete Wi-Fi:

- Ottenere la password corretta della rete wireless.
- Non usare nessuna VPN (Virtual Private Network).
- Il router Wi-Fi deve supportare i protocolli 802.11b/g/n e IPv4.
- Il router dovrà essere nella banda di frequenza 2,4 GHz o dovrà essere usato un router dual-band che supporti la banda 2,4 GHz. L'aspirapolvere non supporta la banda di frequenza 5 GHz.
- Se l'aspirapolvere non può connettersi alla rete Wi-Fi dual-band 2,4/5GHz, per le configurazioni del Wi-Fi selezionare la rete 2,4 GHz. Al termine della configurazione si potrà tornare all'altra banda di frequenza.
- Se ci si sta collegando a una rete nascosta, assicurarsi di inserire correttamente il nome della rete [SSID (sensibile alla maiuscola)] e di essere collegati a una rete wireless a 2,4 GHz.
- Se si sta usando un estensore di rete wireless, assicurarsi che il nome della rete (SSID) e la password siano gli stessi della rete principale.
- Per collegare l'aspirapolvere al server delle applicazioni, configurare il firewall e la porta del router Wi-Fi come richiesto.

5 Funzionamento

Errore di connessione Wi-Fi

Indicatore di stato Wi-Fi	Causa	Soluzione
Indicatore bianco normalmente ON	Il robot è stato connesso al router, ma non riesce a connettersi alla rete.	<ul style="list-style-type: none">• Assicurarsi che il modem sia collegato alla rete.• Contattare il proprio operatore di rete per vedere se c'è un problema nei dati internet.
Lampeggia lentamente di colore bianco	Il robot non riesce a collegarsi al router wireless.	<ul style="list-style-type: none">• Verificare se il nome e la password della rete sono stati modificati.• Ove necessario, resettare le connessioni Wi-Fi.
	La connessione Wi-Fi è stata ripristinata o non è ancora stata impostata in precedenza.	<ul style="list-style-type: none">• Stabilire la connessione Wi-Fi con il robot.• Ove necessario, resettare le connessioni Wi-Fi.
Lampeggia rapidamente di colore bianco	Il robot non può ricevere un segnale di rete.	<ul style="list-style-type: none">• Si prega di pulire i prodotti elettronici intorno al robot.• Ove necessario, ripristinare il Wi-Fi e selezionare la modalità AP.

- Qualora durante il processo di collegamento in rete vengano attivate altre operazioni, la spia cambia e il dispositivo mantiene lo stato di configurazione della rete.
- Se la connessione tra il telefono cellulare e l'aspirapolvere robot non funziona, sarà possibile resettare il Wi-Fi per accedere alla modalità di configurazione della rete e aggiungere nuovamente il dispositivo.
- A causa di aggiornamenti di versione, si prega di seguire la guida interna dell'APP per il funzionamento effettivo.

5 Funzionamento

Requisiti di sicurezza della rete:

* Utilizzare le reti WPA e WPA2 criptate, TKIP, PSK e AES/CCMP.

5.3 Funzionamento del mop



AVVERTENZA: Non usare la modalità mop sui tappeti.



AVVERTENZA: Non mettere candeggina o detergente nel serbatoio dell'acqua.



AVVERTENZA: Quando l'aspirapolvere è in carica o quando non è in funzione, rimuovere l'unità mop.



AVVERTENZA: Per evitare di danneggiare i pavimenti in legno, rimuovere l'unità mop immediatamente dopo il completamento dell'operazione di pulizia.



AVVERTENZA: Quando il lavaggio viene interrotto o terminato, l'aspirapolvere interrompe automaticamente il passaggio di acqua. Il mop, tuttavia, rimane bagnato e quindi non deve essere tenuto in questa condizione per un lungo periodo e deve essere subito rimosso.

5 Funzionamento

5.3.1 Installazione dell'unità di lavaggio a umido

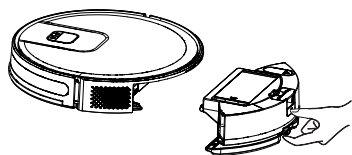

Rimuovere il contenitore della polvere e il gruppo del serbatoio dell'acqua (2 in 1).

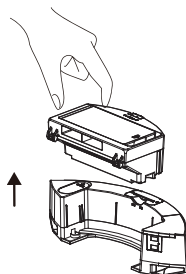

Rimuovere il contenitore della polvere.

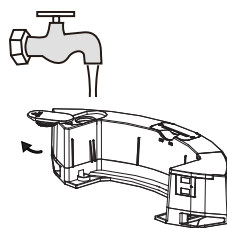

Rimuovere il tappo di gomma e aggiungere acqua al serbatoio dell'acqua dall'ingresso acqua.

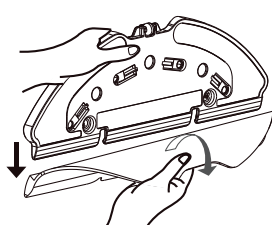

Rimuovere lo straccio sul fermo del mocio come indicato nell'immagine.

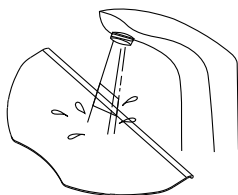

Inumidire lo straccio prima di ogni lavaggio

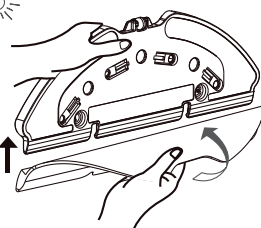

Posizionare lo straccio sul fermo del mocio.

5 Funzionamento

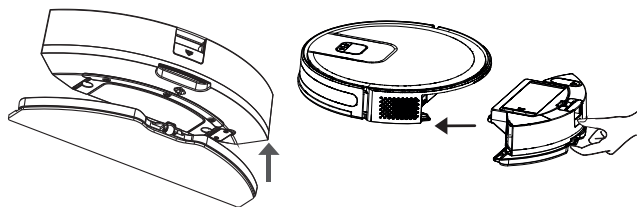

Installare il contenitore della polvere e il gruppo del serbatoio dell'acqua (2 in 1) nella direzione della freccia.

Installare il contenitore della polvere e il gruppo del serbatoio dell'acqua (due in uno) sull'apparecchio, i loro posti in direzione della freccia.

5.3.2 Impostazione per il lavaggio a umido

Si può iniziare la pulizia selezionando nell'applicazione la modalità di pulizia e impostando il livello dell'acqua di lavaggio come desiderato.

* Si consiglia di aggiungere sull'applicazione un muro virtuale (area proibita per il mop) all'area del tappeto, così che l'aspirapolvere rimanga lontano dal tappeto ed eviti di bagnarlo durante l'operazione di pulizia con il mop.

6 Pulizia e manutenzione

Prima della pulizia, spegnere l'elettrodomestico e scollegarlo.



AVVERTENZA: Non utilizzare benzina, solventi, detergenti abrasivi, oggetti metallici o spazzole dure per pulire l'elettrodomestico.

6.1 Pulizia del contenitore della polvere e dei filtri



Quando il filtro raggiunge la fine della sua vita utile, è deformato o deve essere sostituito per un qualsiasi motivo, è possibile chiamare il nostro call center per ordinarne uno nuovo.



Per ottenere le massime prestazioni del filtro EPA, pulire con una spazzola dopo ogni pulizia.

Il filtro EPA (10) è un accessorio sostituibile.

Se avete eseguito un'operazione di pulizia in uno spazio dove c'è polvere da costruzione e polvere con particelle molto piccole, sostituire il filtro con uno nuovo per evitare perdite di performance.

1. Rimuovere il contenitore della polvere e il gruppo del serbatoio dell'acqua (2 in 1) premendo il pulsante come mostrato sotto.

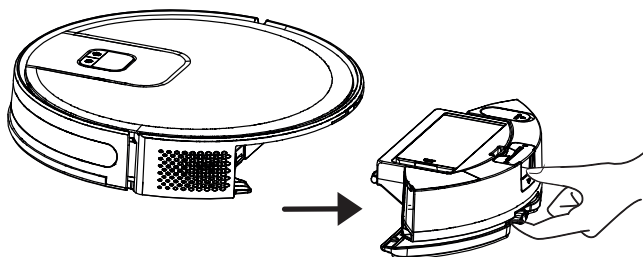

6 Pulizia e manutenzione

2. Rimuovere il contenitore della polvere tirandolo nella direzione della freccia.

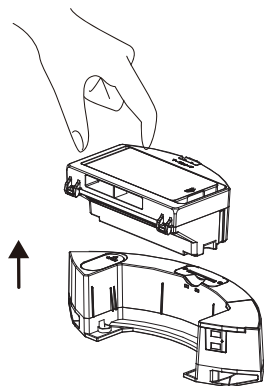

3. Aprire il contenitore della polvere come mostrato qui sotto. Avvicinare il contenitore della polvere al contenitore dei rifiuti e rimuovere la polvere grossolana battendo leggermente sul contenitore.



4. Rimuovere il filtro ad alte prestazioni e pulirlo utilizzando la spazzola per la pulizia fornita insieme all'elettrodomestico.

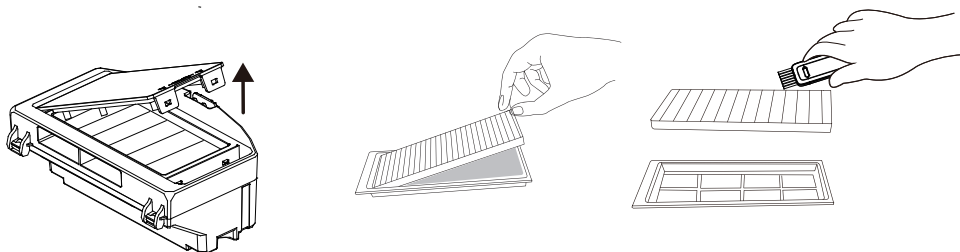

6 Pulizia e manutenzione

5. Lavare periodicamente il serbatoio dell'acqua, il contenitore della polvere e il gruppo filtro con **acqua fredda** secondo la frequenza di utilizzo.

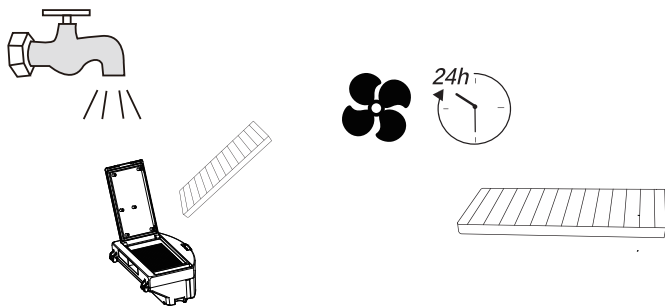

6. Lasciare asciugare il serbatoio dell'acqua, il contenitore della polvere e il gruppo filtro dopo il lavaggio, e assicurarsi che siano completamente asciutti.



L'asciugatura potrebbe richiedere dalle 24 alle 48 ore.

7. Assemblare il serbatoio dell'acqua, il contenitore della polvere e il gruppo filtro dopo l'asciugatura e poi installare il gruppo sull'aspirapolvere.



AVVERTENZA: Non mettere in funzione l'aspirapolvere senza aver installato il gruppo filtro. In caso contrario, l'elettrodomestico potrebbe danneggiarsi.

6 Pulizia e manutenzione

6.2 Pulizia della spazzola

1. Aprire il coperchio superiore della spazzola principale premendo sulle linguette. Tirare e rimuovere il rullo principale verso l'alto. Rimuovere i capelli aggrovigliati sulla spazzola per la pulizia con l'estremità tagliente, e rimuovere la polvere sulle setole della spazzola e sul rullo.

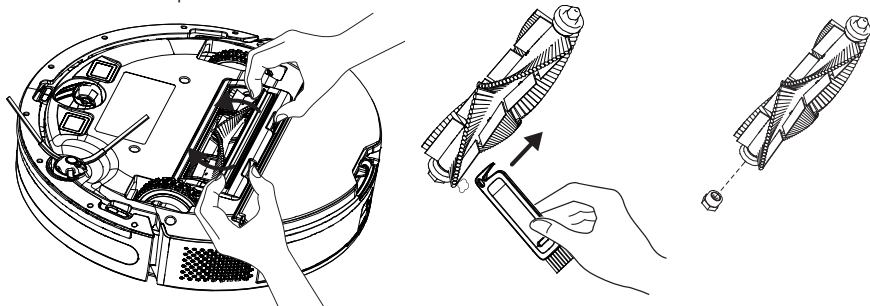

2. Riposizionare la spazzola dopo averla pulita e chiudere il coperchio nella direzione della freccia.

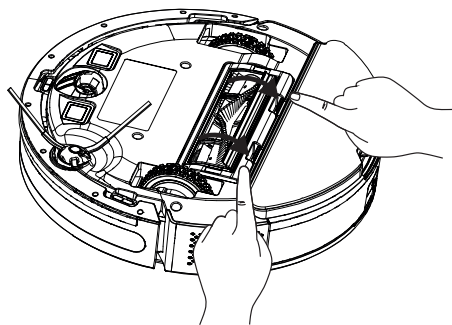

6.3 Pulizia e installazione della spazzola laterale

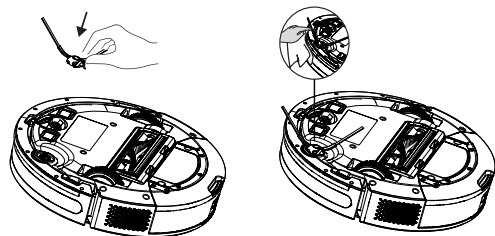

Nell'uso a lungo termine, lavare la spazzola laterale con acqua calda per eliminare la deformazione della forma. Una volta asciutta, procedere all'installazione sul robot come indicato.

6 Pulizia e manutenzione

6.4 Pulizia dei sensori

Pulire regolarmente i sensori e rimuovere la polvere con un panno asciutto e morbido o una spazzola per la pulizia.

Informazione: Quando è necessaria la pulizia del sensore, l'applicazione invia una notifica.



Quando è necessaria la pulizia del sensore, l'applicazione invia una notifica.

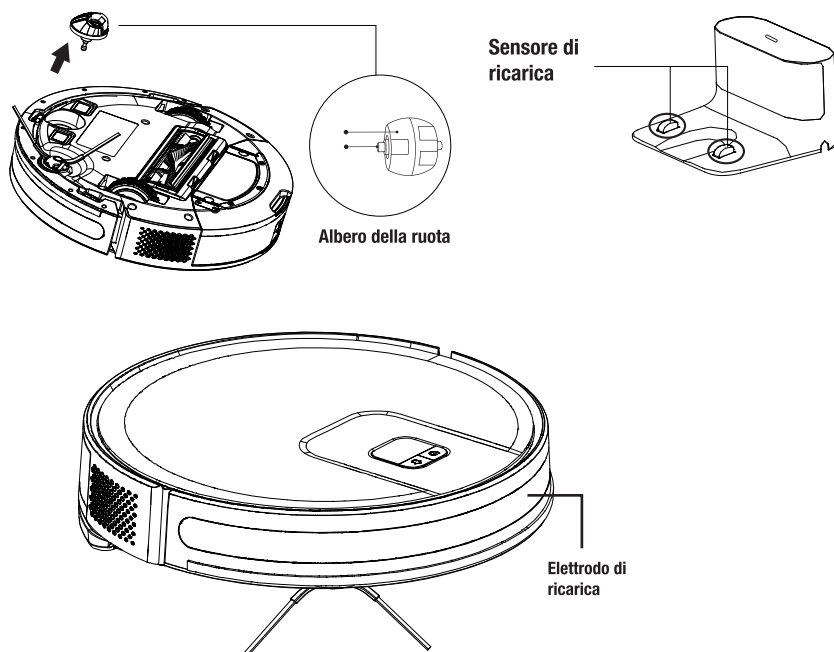

6 Pulizia e manutenzione

Sensore di prevenzione delle cadute

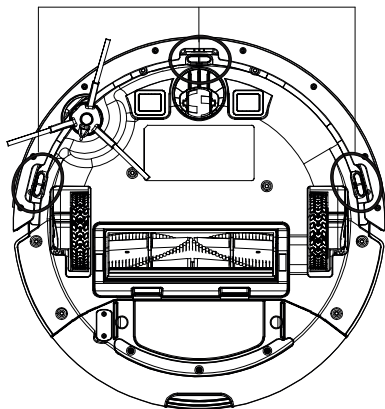

6.5 Pulizia dell'unità mop

Si consiglia di rimuovere il supporto del mop da un lato, scaricare il serbatoio dell'acqua, sciacquare il mop con acqua e poi lasciarlo asciugare dopo ogni lavaggio.

Il mop è lavabile in lavatrice.

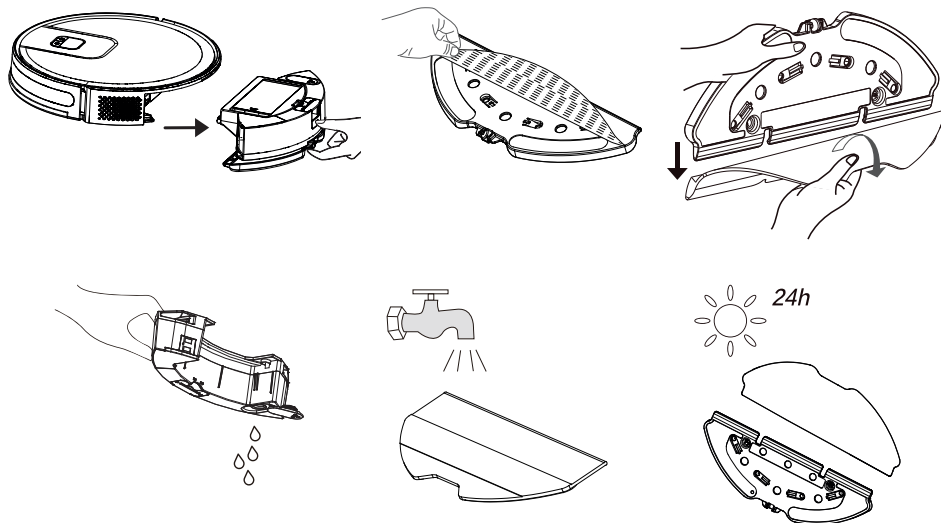

7 Risoluzione dei problemi

Risoluzione dei problemi

L'indicatore di alimentazione lampeggia di colore rosso e il cicalino emette un segnale acustico in caso di anomalie nel funzionamento del robot di spazzatura. Per risolvere i problemi, consultare la seguente tabella.

Prompt vocali	Soluzione
Il robot non può avviarsi.	<ul style="list-style-type: none">- Accertarsi che il robot sia collegato all'alimentazione.- Accertarsi che la batteria sia completamente carica.- Qualora il problema persista, resettare il robot.
Il robot improvvisamente smette di funzionare.	<ul style="list-style-type: none">- Controllare se il robot è bloccato o ostruito da ostacoli.- Controllare se la batteria è troppo scarica.- Qualora il problema persista, spegnere il sistema, attendere 3 secondi e riavviarlo.
Impossibile eseguire un programma di pulizia	<ul style="list-style-type: none">- Ci sono troppi ostacoli intorno al dock di ricarica. Collocare il dock di ricarica in un'area priva di ostacoli.- L'aspirapolvere robot è troppo lontano dal dock di ricarica. Avvicinare l'aspirapolvere robot al dock di ricarica e riprovare.- Accertarsi che la stazione di ricarica sia collegata e che sia alimentata.
Aspirazione troppo debole	<ul style="list-style-type: none">- Controllare che la bocca di aspirazione non sia ostruita.- Svuotare il contenitore della polvere.- Pulire i filtri con acqua.- Controllare se i filtri sono bagnati a causa dell'acqua o di altri liquidi presenti sul pavimento. Lasciare che i filtri si asciughino in modo naturale prima dell'uso.
Non è possibile caricare la macchina	<ul style="list-style-type: none">- Verificare che il dock di ricarica sia collegato correttamente all'alimentazione e che la spia si accenda quando l'alimentazione è attiva.- Quando il robot è collegato in modo normale al dock di ricarica, la spia si spegne.- Se il robot è collegato al dock di ricarica, ma la spia non si spegne e il robot non risponde, servirsi di un panno asciutto per pulire la parte dell'asta di ricarica sul fondo dell'aspirapolvere robot e la parte di ricarica del dock di ricarica, quindi riprovare.- Se non è ancora possibile caricare il robot dopo aver eseguito le operazioni sopra descritte, contattare il servizio post-vendita o il proprio rivenditore.

7 Risoluzione dei problemi

Risoluzione dei problemi

L'indicatore di alimentazione lampeggia di colore rosso e il cicalino emette un segnale acustico in caso di anomalie nel funzionamento del robot di spazzatura. Per risolvere i problemi, consultare la seguente tabella.

Prompt vocali	Soluzione
Il robot non può tornare al dock di ricarica.	<ul style="list-style-type: none">- Liberare il dock di ricarica dagli oggetti che si trovano a 0,5 m sui lati destro e sinistro e a 1,5 m davanti.- Accertarsi che il robot parta dal dock di ricarica senza eseguire movimenti anomali.- Quando il robot è vicino al dock di ricarica, può tornare indietro più velocemente. Ma se il dock di ricarica è lontano, il robot avrà bisogno di più tempo per tornare.- Attendere il suo ritorno.- Pulire gli elettrodi di carica.
La spazzola rotante non gira	<ul style="list-style-type: none">- Pulire la spazzola di rotante.- Verificare che la spazzola principale e il coperchio della spazzola principale siano installati correttamente.
Azione anomala o percorso di pulizia del robot non corretto	<ul style="list-style-type: none">- Pulire accuratamente il sensore con un panno asciutto.- Riavviare il robot.
Nessun rilascio di acqua durante la pulizia	<ul style="list-style-type: none">- Accertarsi che ci sia acqua a sufficienza nel serbatoio dell'acqua.- Controllare se il modulo mocio è installato correttamente.- Controllare se l'uscita dell'acqua è bloccata.
La macchina non riesce a connettersi alla rete Wi-Fi.	<ul style="list-style-type: none">- Accertarsi che il router Wi-Fi supporti le bande 2.4GHz e 802.11b/g/n, dato che questa apparecchiatura non supporta le bande 5GHz. Per maggiori dettagli, consultare la sezione "Guasti nella connessione Wi-Fi".



Si prega di contattare tempestivamente il nostro servizio clienti nel caso in cui non sia possibile eliminare il guasto seguendo le misure sopra descritte.



CERTIFICATO DI GARANZIA

La presente garanzia commerciale si intende aggiuntiva e non sostitutiva di ogni altro diritto di cui gode il consumatore, intendendo per consumatore esclusivamente colui che utilizza il bene per scopi estranei all'attività imprenditoriale o professionale eventualmente svolta e pertanto per uso domestico/privato, e in particolare non pregiudica in alcun modo i diritti del consumatore stabiliti dal D.Lgs. 206/05, BEKO Italy S.r.l. in conformità alla facoltà prevista dalla legge, offre al consumatore una garanzia commerciale aggiuntiva, nei termini e nei modi di seguito indicati.

Questo certificato non deve essere spedito per la convalida. È valido e operante solo se conservato assieme alla ricevuta fiscale o altro documento reso fiscalmente obbligatorio.

Condizioni di Garanzia

1. BEKO Italy S.r.l. garantisce il funzionamento dell'apparecchio per un periodo di 2 anni dalla data di acquisto in caso l'utente sia un consumatore, mentre negli altri casi per un periodo di 12 mesi (ad esempio, se l'apparecchio è stato acquistato con fattura di vendita e non con scontrino fiscale).
2. Questa garanzia è valida esclusivamente sul territorio italiano compresa la Repubblica di San Marino e la Città del Vaticano.
3. Questa garanzia opera solo a beneficio dell'utente che compri per iscritto l'acquisto dell'apparecchio, tassativamente esibendo lo scontrino fiscale o la fattura d'acquisto, che riporti il nominativo del rivenditore, la data di acquisto dell'apparecchio nonché gli estremi identificativi dello stesso (tipo, modello, etc.).
4. L'utente decade dai diritti di questa garanzia se non denuncia il malfunzionamento entro 2 mesi dalla scoperta dello stesso (e, comunque, entro il periodo di efficacia della garanzia sopra indicato al punto 1).
5. Questa garanzia dà diritto esclusivamente alla riparazione o sostituzione gratuita delle parti componenti l'apparecchio che risultano diftose all'origine per vizi di fabbricazione (dunque, ad esempio, non sono coperte da questa garanzia le problematiche dovute a mera usura, quelle conseguenti, anche solo in parte, al mancato rispetto delle istruzioni incluse nel Manuale per l'installazione, l'uso e la manutenzione dell'apparecchio, oltre che nei casi di cui al punto 11 che segue). In ogni caso, tutte le componenti asportati e tutte le parti estetiche non sono coperte da garanzia.
6. In particolare, a seconda della natura dell'apparecchio, questa garanzia opera come segue:
 - a. per i grandi elettrodomestici e per i TV/monitor maggiori o uguali a 40": il tecnico esegue la riparazione o il ritiro del prodotto presso il domicilio dell'utente;
 - b. per i piccoli elettrodomestici e per gli apparecchi audio/TV (ad eccezione di quelli rientranti nella lett. a di questo punto 6): l'utente consegna a propria cura e spese l'apparecchio presso il centro di assistenza autorizzato, reperito sul sito internet www.beko.it oppure www.grundig.it oppure tramite il *call-center*.
7. Se emerge, durante il sopralluogo (nei casi in cui è previsto) o presso il centro autorizzato che il malfunzionamento dell'apparecchio non è dovuto a vizi di fabbricazione, la riparazione/sostituzione non è coperta da questa garanzia ed è eseguita soltanto a pagamento, previa autorizzazione dell'utente.
8. Nel caso di riparazione dell'apparecchio, le parti di ricambio sono garantite soltanto nei limiti della durata residua di questa garanzia. Nel caso di sostituzione dell'apparecchio, l'apparecchio sostituito è garantito ai sensi di questa garanzia e nei limiti della sua durata residua. In nessun caso si avrà, unque, un'estensione della durata di questa garanzia.
9. Questa garanzia non dà diritto all'utente a qualsivoglia diritto al risarcimento degli eventuali danni, per i quali BEKO Italy S.r.l. declina correlativamente ogni responsabilità, che possano derivare, direttamente od indirettamente, dall'apparecchio. Questa previsione non pregiudica gli eventuali diritti dell'utente legati alla cosiddetta responsabilità del produttore.
10. A titolo esemplificativo e non esaustivo e senza pregiudizio di quanto precede, questa garanzia non opera nei seguenti casi.
 - a. Malfunzionamenti dovuti al trasporto o alla movimentazione dell'apparecchio.
 - b. Interventi di installazione e montaggio, così come l'errata connessione o errata erogazione dalle reti di alimentazione, mancanza di allacciamento alla presa di terra, e tutte le eventuali regolazioni (come registrazione porte nei frigoriferi e/o inversione apertura, livellamento prodotti, eliminazione staffe fissaggio vasca, sostituzione ugelli e regolazione minimo cucine e piani cottura, etc.).
 - c. Installazione errata, imperfetta o incompleta, per incapacità d'uso da parte dell'utente, se mancano gli spazi necessari ad operare attorno alle apparecchiature, per eccessiva o scarsa temperatura dell'ambiente.
 - d. Interventi nei quali non è stato riscontrato il difetto lamentato, o per generici problemi di funzionamento causati da errata impressione dell'utente (problemi di asciugatura, rumorosità, difetti di lavaggio, eccessiva formazione di schiuma, di centrifuga, di raffreddamento, di riscaldamento, etc.).
 - e. Interventi su prodotti installati ad oltre mt. 2,50 da un piano di lavoro stabile, o in posizioni disagiate e pericolose (tetti, etc.) che non possano quindi garantire l'incolumità dell'operatore come stabilito dalla L. 626/1994 relativa alla sicurezza sul lavoro.
 - f. Malfunzionamenti causati da agenti atmosferici (fulmini, terremoti, incendi, alluvioni, etc.).
 - g. Se il numero di matricola risulta asportato, cancellato o manomesso.
 - h. Riparazioni, modifiche o manomissioni effettuate da persone non autorizzate dal produttore o comunque per cause non dipendenti dall'apparecchio. Guasti dovuti a mancanza di regolare manutenzione (pulizia batterie condensanti, fori di drenaggio acqua di condensa, filtri scarico ed entrata acqua, eliminazione corpi estranei, etc.).
 - i. Mancanza dei documenti fiscali o se gli stessi risultano contraffatti o non inerenti all'apparecchio.
 - j. L'uso improprio dell'apparecchio, non di tipo domestico o diverso da quanto stabilito dal produttore, fa decadere il diritto alla presente garanzia.
 - k. Per tutte le circostanze esterne che non siano riconducibili a difetti di fabbricazione dell'apparecchio.
 - l. Si intendono a pagamento anche tutti gli eventuali trasporti necessari per lo svolgimento degli interventi legati ai casi citati.
11. Il Servizio Assistenza di BEKO Italy S.r.l. è l'unico autorizzato a riparare i prodotti a marchio BEKO e GRUNDIG.
12. Per ogni controversia è competente in via esclusiva il foro di Milano, salva la competenza del foro del consumatore se prevista da norme derogabili di legge.
13. Durante e dopo il periodo di garanzia, vi consigliamo di rivolgervi sempre ai nostri centri di assistenza autorizzati.
14. Per contattare il Centro di Assistenza Tecnica Autorizzato operante nella sua zona chiami il numero unico per l'Italia o scriva al seguente indirizzo e-mail:
 - a. Apparecchiature a marchio "Beko": N. verde: **02.03.03**, E-mail: info@beko.it.
 - b. Apparecchiature a marchio "Grundig": N. verde: **02.06.06**, E-mail: info-grundig@grundig.it.

Prima di contattare l'assistenza tecnica, al fine di agevolare la gestione della chiamata, è necessario avere a portata di mano il modello dell'apparecchio e il documento fiscale di acquisto.

Proszę najpierw przeczytać tę instrukcję!

Drogi kliencie,

Dziękujemy za wybór produktu Beko. Chcemy, abyś osiągnął optymalną wydajność dzięki temu wysokiej jakości produktowi, który został wyprodukowany przy użyciu najnowocześniejszej technologii. Przed użyciem należy dokładnie przeczytać i zrozumieć ten przewodnik oraz dokumentację uzupełniającą oraz zachować go do wykorzystania w przyszłości. Dołącz ten przewodnik do urządzenia, jeśli przekażesz go komuś innemu. Przestrzegaj wszystkich ostrzeżeń i informacji zawartych w tym dokumencie i postępuj zgodnie z instrukcjami.

Symbole i ich znaczenie

Poniższe symbole są używane w tym przewodniku:



Ważne informacje i zalecenia dotyczące użytkowania urządzenia.



OSTRZEŻENIE: Ostrzeżenia dotyczące sytuacji zagrażających bezpieczeństwu, życiu i mieniu.



Klasa ochrony przed porażeniem elektrycznym.



**PAPIER Z RECYKLINGU
I NADAJĄCY SIĘ
DO PONOWNEGO
PRZETWORZENIA**

1 Ważne instrukcje dotyczące bezpieczeństwa i ochrony środowiska

Ta sekcja zawiera instrukcje bezpieczeństwa, aby zapobiec zagrożeniom, które mogą spowodować obrażenia ciała lub uszkodzenie mienia.

Wszelkie gwarancje są nie będą ważne, jeśli instrukcje nie będą przestrzegane.

1.1 Ogólne zasady bezpieczeństwa

- Urządzenie jest zgodne z międzynarodowymi normami bezpieczeństwa.
- Z urządzenia mogą korzystać dzieci powyżej 8 roku życia i osoby o ograniczonej sprawności fizycznej, sensorycznej lub umysłowej, bądź o niedostatecznym doświadczeniu i wiedzy jedynie pod nadzorem
- lub po przeszkoleniu w zakresie bezpiecznej obsługi urządzenia i po poinformowaniu o istniejących zagrożeniach. Dzieciom nie wolno używać urządzenia do zabawy. Czyszczenie i konserwacja nie powinny być wykonywane przez dzieci bez nadzoru.
- Nie używaj urządzenia, jeśli kabel zasilania lub wtyczka są uszkodzone. Skontaktuj się z autoryzowanym serwisem.
- Zasilanie sieciowe powinno być zgodne z informacjami podanymi na tabliczce znamionowej urządzenia.
- Z urządzeniem nie należy używać przedłużaczy.

1 Ważne instrukcje dotyczące bezpieczeństwa i ochrony środowiska

- Aby zapobiec uszkodzeniu przewodu zasilającego, nie należy go przyciskać, zaciskać ani ocierać o ostre krawędzie.
- Nie wolno dotykać urządzenia i jego wtyczki mokrymi ani wilgotnymi dłońmi, jeśli jest ono podłączone do zasilania.
- Nie należy wyjmować wtyczki z gniazdka, ciągnąc za przewód zasilający.
- Nie odkurzać materiałów łatwopalnych. Należy upewnić się, że popiół z papierosów ostygł przed odkurzeniem.
- Nie odkurzać wody i innych cieczy.
- Chronić urządzenie przed opadami atmosferycznymi, wilgocią i źródłami ciepła.
- Urządzenia nie należy używać w otoczeniu lub w pobliżu materiałów wybuchowych lub łatwopalnych.
- Przed przystąpieniem do czyszczenia i konserwacji urządzenia należy odłączyć je od zasilania.
- Podczas czyszczenia nie wolno zanurzać urządzenia ani przewodu zasilającego w wodzie.
- Nie demontuj urządzenia.
- Należy stosować wyłącznie oryginalne lub zalecane przez producenta części zamienne.

1 Ważne instrukcje dotyczące bezpieczeństwa i ochrony środowiska

- Aby zapobiec zatkaniu filtra lub uszkodzeniu silnika, nie należy odkurzać cementu, tynku ani fragmentów prasowanego papieru.
- Urządzenia należy używać wyłącznie z dołączonym zasilaczem.
- Nie używać urządzenia bez filtrów. Może to spowodować jego uszkodzenie.
- Opakowanie urządzenia należy przechowywać poza zasięgiem dzieci.
- Niniejsze urządzenie nie jest przeznaczone dla osób, w tym dzieci, niepełnosprawnych fizycznie, zmysłowo lub umysłowo lub tych, które nie posiadają odpowiedniego doświadczenia i wiedzy na temat jego użytkowania, chyba że znajdują się pod nadzorem osoby odpowiedzialnej za bezpieczeństwo urządzenia lub zostały przeszkolone.
- Nie wolno dopuścić, by dzieci bawiły się urządzeniem.
- Przed przystąpieniem do czyszczenia lub konserwacji, należy odłączyć zasilacz i wyjąć akumulator.
- Aby uniknąć ryzyka obrażeń, uszkodzony zasilacz powinien zostać wymieniony przez producenta, autoryzowanego przedstawiciela lub wykwalifikowanego technika.

1 Ważne instrukcje dotyczące bezpieczeństwa i ochrony środowiska

- Trzymaj palce, włosy i luźne części ubrania z dala od otworów oraz ruchomych części urządzenia.
- Przed wyrzuceniem urządzenia należy wyjąć akumulator.
- Przed wyjęciem akumulatora należy odłączyć urządzenie od źródła zasilania.
- Zużyte akumulatory należy utylizować zgodnie z lokalnymi przepisami i regulacjami.
- Akumulatory urządzenia mogą być wymienione tylko przez autoryzowany serwis.
- Nie należy używać akumulatorów różnych typów ani starych i nowych akumulatorów razem.
- Akumulatory należy zainstalować zgodnie z oznaczeniami biegunów.
- Nie wolno zwierać zacisków zasilania.
- Urządzenie powinno być używane tylko z akumulatorami ME1XXFG CM 2600 mAh.
- Niniejsze urządzenie nie jest przeznaczone dla dzieci i osób niepełnosprawnych fizycznie, zmysłowo lub umysłowo lub tych, które nie posiadają odpowiedniego doświadczenia i wiedzy na temat jego użytkowania, chyba że znajdują się pod nadzorem lub zostały przeszkolone.
- Nie wolno dopuścić, by dzieci bawiły się

1 Ważne instrukcje dotyczące bezpieczeństwa i ochrony środowiska

urządzeniem.

- Nie ustawiaj ciężkich przedmiotów na urządzeniu.
- Nie włączaj urządzenia na wysokich podstawach, takich jak stół lub krzesło.
- Ten produkt nie jest przeznaczony do użytku komercyjnego, jest przeznaczony do użytku domowego i do następujących zastosowań:
 - w kuchniach pracowników sklepów, biur i innych środowisk pracy,
 - w gospodarstwach rolnych;
 - dla klientów w hotelach, motelach lub innych miejscach;
 - w hostelach i podobnych miejscach,
 - w noclegowniach i miejscach serwujących śniadania
- Nie ustawiaj ciężkich przedmiotów na urządzeniu. Upewnij się, że dzieci i zwierzęta domowe nie wejdą na urządzenie.
- Sprzęt może być używane tylko z dostarczonym urządzeniem.
- Urządzenie nie może być używane przez osoby (w tym dzieci) o ograniczonych zdolnościach fizycznych, sensorycznych lub umysłowych oraz nieposiadające doświadczenia i wiedzy, chyba że są one nadzorowane lub otrzymają instrukcję.

1 Ważne instrukcje dotyczące bezpieczeństwa i ochrony środowiska

- To urządzenie może być obsługiwane przez dzieci w wieku 8 lat i starsze, osoby niepełnosprawne fizycznie, psychicznie lub sensorycznie, a także osoby bez doświadczenia lub wiedzy w zakresie obsługi urządzenia, o ile znajdują się one pod nadzorem lub zostały szczegółowo poinstruowane o bezpiecznym korzystaniu z urządzenia i potencjalnych zagrożeniach.
- Dzieci należy nadzorować, aby nie bawiły się urządzeniem.
- Dzieci bez nadzoru nie mogą czyścić ani konserwować tego urządzenia.
- To urządzenie zawiera akumulatory, które może wymieniać jedynie odpowiednio wyszkolona osoba.

1.2 Zgodność z Dyrektywą WEEE i utylizacją odpadów



Wyrób ten jest zgodny z dyrektywą WEEE Unii Europejskiej (2012/19/UE). Wyrób ten jest oznaczony symbolem klasyfikacyjnym dla zużytego sprzętu elektrycznego i elektronicznego (WEEE).

Ten symbol oznacza, że sprzęt nie może być umieszczany łącznie z innymi odpadami gospodarstwa domowego po okresie jego użytkowania. Zużyte urządzenie należy oddać do specjalnego punktu zbiórki zużytego sprzętu elektrycznego i elektronicznego w celu utylizacji. Aby uzyskać informacje o punktach zbiórki w swojej okolicy należy skontaktować się z lokalnymi władzami lub punktem sprzedaży tego produktu. Gospodarstwo domowe spełnia ważną rolę w przyczynianiu się do ponownego użycia i odzysku zużytego sprzętu. Odpowiednie postępowanie ze zużytym sprzętem zapobiega potencjalnym negatywnym konsekwencjom dla środowiska naturalnego i ludzkiego zdrowia.

1 Ważne instrukcje dotyczące bezpieczeństwa i ochrony środowiska

1.3 Opakowanie urządzenia



Opakowanie urządzenia jest wykonane z materiałów nadających się do recyklingu zgodnie z przepisami krajowymi.

Nie należy wyrzucać odpadów opakowaniowych wraz z odpadami pochodzącymi z gospodarstw domowych lub innymi odpadami. Należy oddawać je do punktów zbiórki opakowań wyznaczonych przez władze lokalne.

1.4 Zużyte akumulatory



Zużyte akumulatory należy utylizować zgodnie z lokalnymi przepisami. Symbol na akumulatorze lub opakowaniu oznacza, że akumulatory nie mogą być traktowane jako odpady komunalne. Na niektórych akumulatorach symbol ten może być używany razem z symbolem chemicznym. Pod tym symbolem dodaje się symbole chemiczne rtęci (Hg) lub ołowiu (Pb), gdy bateria/akumulator zawiera więcej niż 0,0005% rtęci lub 0,004% ołowiu. Odpowiednio gospodarując zużytymi produktami i akumulatorami, można zapobiec ich potencjalnemu negatywnemu wpływowi na środowisko oraz zdrowie ludzi, jaki mógłby wystąpić w przypadku niewłaściwego obchodzenia się z tymi odpadami.

1.5 Deklaracja zgodności CE

Jako Arcelik A.Ş. deklarujemy, że ten produkt i/lub te produkty są zgodne z dyrektywą 2014/53/UE. Pełny tekst deklaracji zgodności UE jest dostępny pod następującym adresem internetowym: beko.com.tr

1.6. Co robić, aby zaoszczędzić energię.

- Podczas korzystania z urządzenia dostosuj ustawienia prędkości do powierzchni, aby oszczędzać energię.
- Zwykle niższe prędkości są używane do odkurzania twardej powierzchni podczas gdy wysokie do odkurzania dywanów.

2 Zawartość pudełka

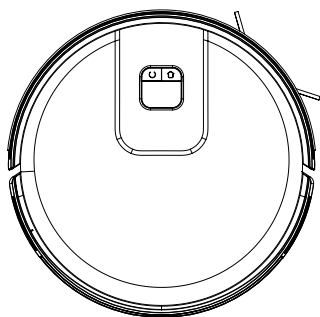

Robot odkurzający

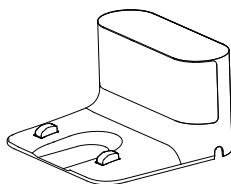

Stacja ładująca

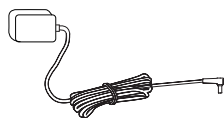

Adapter do ładowania

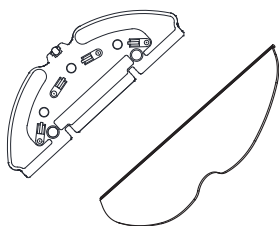

Narzędzie do czyszczenia mopem

Ściereczka do mycia



Podręcznik użytkownika i dokumentacja produktu (2 szt.)

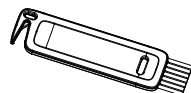

Szczoteczka do czyszczenia

Dostarczone akcesoria zapasowe

	1 szczotka boczna
	1 ściereczka do mycia
	1 filtr

3 Omówienie

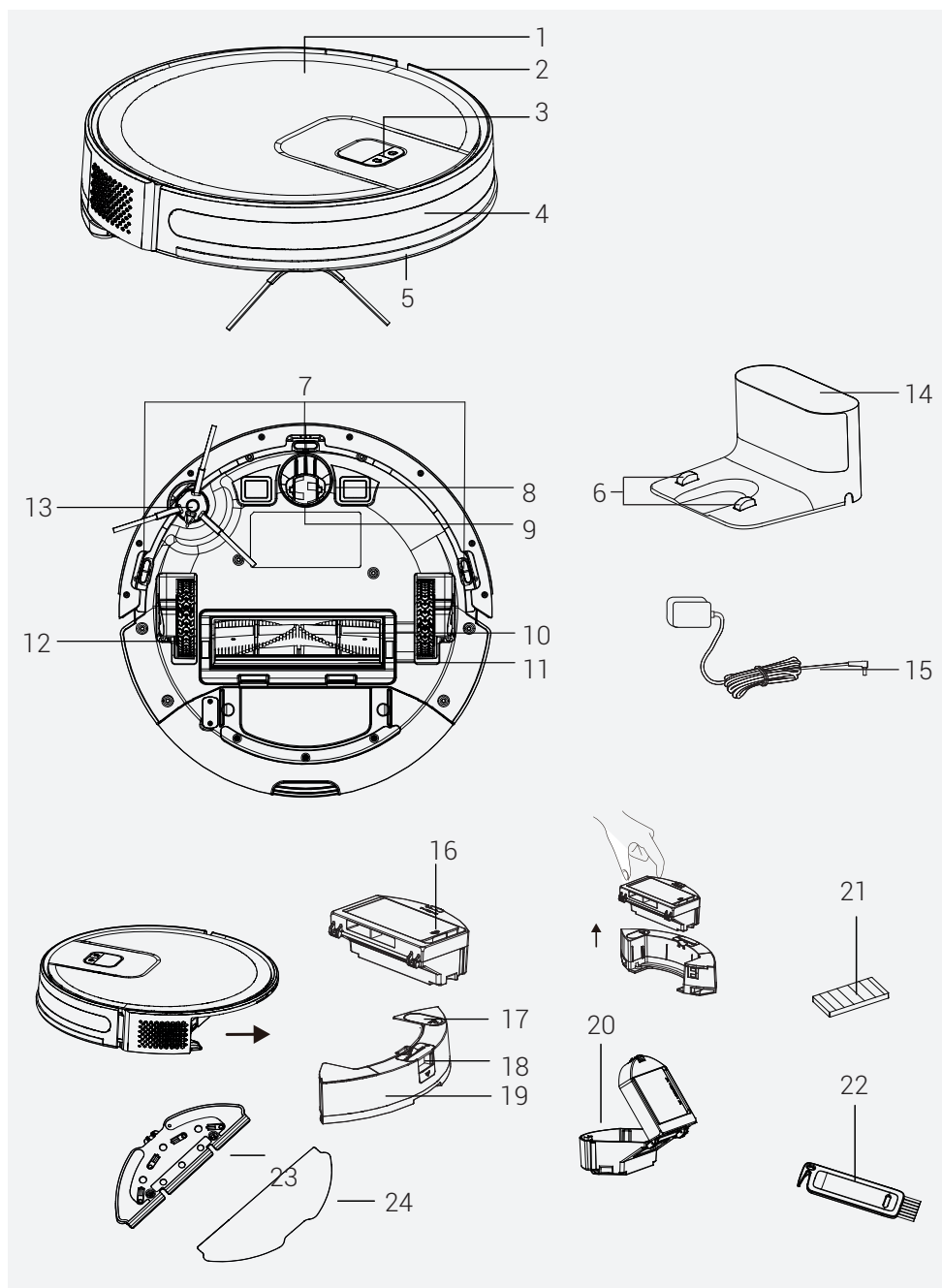

3 Omówienie

3.1 Elementy sterujące i komponenty

1. Górna część
2. Korpus środkowy
3. Przycisk rozpoczęcia / zatrzymania sprzątanania / Przycisk powrotu do stacji ładującej
4. Czujnik doładowania
5. Przedni zderzak
6. Styki ładowania
7. Czujnik zabezpieczenia przed upadkiem
8. Styki ładowania
9. Przednie koło obrotowe
10. Obrotowa szczotka
11. Osłona obrotowej szczotki
12. Tylne koło
13. Szczotka boczna
14. Stacja ładująca
15. Adapter do ładowania
16. Pojemnik z pokrywą filtra EPA
17. Pokrywa wlewu pojemnika na wodę do mopa
18. Przycisk wysuwania pojemnika na kurz z robota
19. Pojemnik na wodę do mopa
20. Pojemnik na kurz
21. Filtr EPA
22. Szczoteczka do czyszczenia
23. Narzędzie do mopowania
24. Ściereczka do mycia

3.2 Dane techniczne

Napięcie zasilacza	100-240V~, 50/60 Hz
Parametry wyjściowe zasilacza	19V 0.6A
Akumulator	Li-ion: 14.4V / 2.6 Ah
Czas ładowania	4-5 godziny
Czas pracy	do 150 minut (w trybie cichym)
Pojemność pojemnika na kurz	0.4 L
Pojemność zbiornika na wodę	0.35 L
Zakres częstotliwości Wi-Fi 2,4G	2.400-2.4835 GHz
Obsługiwane połączenia	Bezprzewodowa sieć WLAN IEEE 802.11 b/q/n
Maksymalna moc wyjściowa częstotliwości radiowych Wi-Fi 2,4 GHz:	17.5 dBm
Informacje o narażeniu na częstotliwości radiowe	Maksymalnie 2,4G Wi-Fi
Minimum moc wyjściowa częstotliwości radiowych Wi-Fi 2,4 GHz:	13 dBm
Czas pracy	Maksymalne: 80 min. Mocne: 90 min. Standardowe: 120 min. Cicha praca: 150 min.

Informacje o narażeniu na częstotliwości radiowe:

Maksymalny dopuszczalny poziom ekspozycji jest obliczany na podstawie 20 cm odległości pomiędzy urządzeniem a ciałem człowieka. Aby zachować zgodność z warunkami narażenia na działanie częstotliwości radiowych, należy zachować odległość 20 cm między urządzeniem a osobą.

3 Omówienie

Parametr zewnętrznego źródła zasilania

Producent : E-TEK Electronics Manufactory Co., LTD

Identyfikator Modelu : ZD012A190060EU

Napięcie wejściowe : 100-240V~

Częstotliwość wejściowa : 50/60Hz

Prąd wejściowy : 0.5

Napięcie wyjściowe : 19.0V DC

Prąd wyjściowy : 0.6 A

Moc wyjściowa : 11.4W

Średnia sprawność czynna : 86.37%

Sprawność przy niskim obciążeniu(10%) : 85.71%

Pobór mocy bez obciążenia : 0,074W

4 Instalacja

1- Usuń gąbki ochronne.

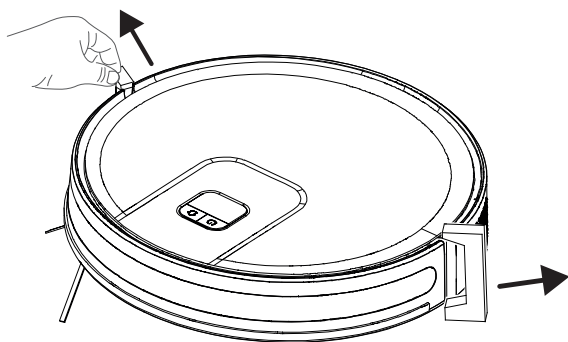

2- Usuń folię ochronną

Przed użyciem zdjąć folię ochronną znajdującą się z przodu przedniego zderzaka.

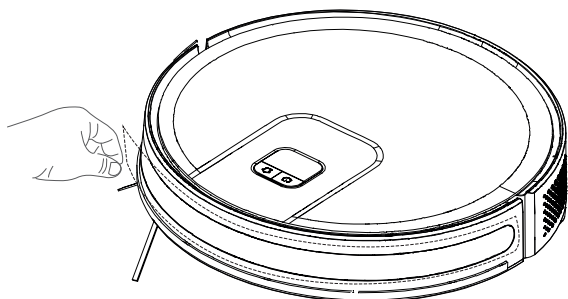

3- Zainstaluj szczotkę boczną

Montaż szczotki bocznej: wyrównaj otwory i delikatnie naciśnij, aby zamocować szczotkę boczną na urządzeniu.

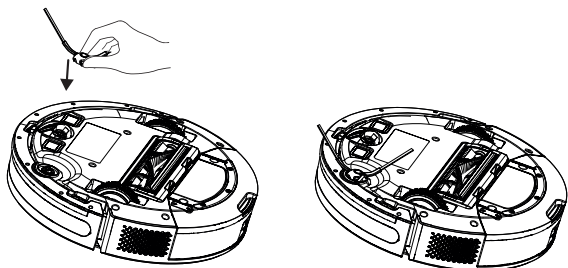

4 Instalacja

4- Zainstaluj stację ładującą.

Zainstaluj wtyczkę adaptera w stacji ładującej i ustaw kable w taki sposób, aby zapobiec owijaniu się kabla adaptera wokół urządzenia podczas odkurzania.

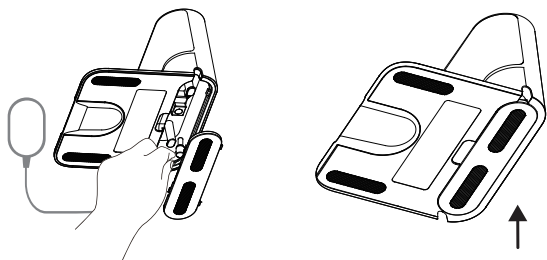

Zainstaluj stację ładującą w miejscu, do którego odkurzacz będzie miał łatwy dostęp. Zainstaluj stację ładującą na twardym i równym podłożu, a nie na dywanie.

Aby zapewnić płynną pracę robota, zaleca się, aby w promieniu 1,5 m z przodu oraz w promieniu 0,5 m z lewej i prawej strony nie znajdowały się żadne przeszkody.

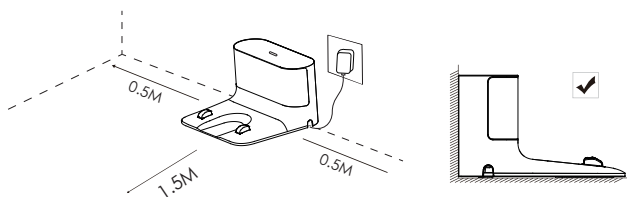

Zainstaluj stację ładowania na twardym i równym podłożu, tak aby jej tył był skierowany do ściany, a następnie podłącz ją do gniazdka.



Zawsze utrzymuj stację ładowania w stanie podpiętym; w przeciwnym razie odkurzacz nie będzie mógł powrócić automatycznie.



Aby zapewnić płynne ładowanie, nie przesuwaj stacji.



5 Obsługa



Proszę naładować urządzenie przed pierwszym użyciem.

5.1 Przeznaczenie

Niniejsze urządzenie jest przeznaczone do użytku domowego i nie nadaje się do użytku przemysłowego.

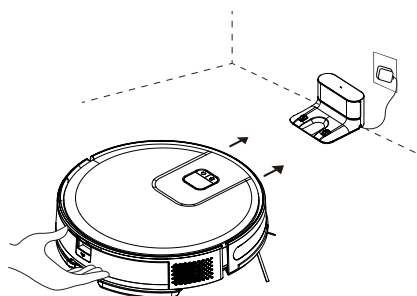

Naciśnij i przytrzymaj przycisk  przez 3 sekundy, aby włączyć. Naciśnij i przytrzymaj przycisk  przez 3 sekundy, aby wyłączyć.

1. Umieść urządzenie w stacji tak, aby było wyrównane z portem ładowania.





Ładowanie rozpoczyna się, gdy biały wskaźnik na stacji ładującej zgaśnie.

5.2 Obsługa

Naciśnij i przytrzymaj przycisk  przez 3 sekundy, aby włączyć. Naciśnij i przytrzymaj przycisk  przez 3 sekundy, aby wyłączyć.

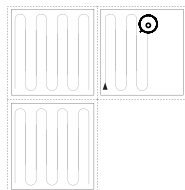
Rozpoczynanie odkurzania



Naciśnij krótko przycisk , aby uruchomić automatyczny tryb czyszczenia. Po włączeniu robot opuści stację dokującą, posprząta na trasie "Z", a następnie posprząta obszar wzdłuż ściany i wyznaczy kolejny obszar o wymiarach 4m x 4m.

Robot powtarza powyższy proces w sposób ciągły aż do zakończenia czyszczenia całego pomieszczenia. Dodatkowo czyści miejsca odkryte w trakcie procesu i po czyszczeniu wraca do stacji dokującej.

5 Obsługa



OSTRZEŻENIE: Jeśli poziom naładowania jest zbyt niski, nie można rozpocząć odkurzania. Proszę naładować urządzenie przed rozpoczęciem odkurzania.



OSTRZEŻENIE: Przed odkurzaniem należy posprzątać wszystkie kable, aby zapobiec rozłączeniu z powodu splątania/wyciągnięcia kabli oraz aby zapobiec uszkodzeniu mebli.



OSTRZEŻENIE: W trybie auto, urządzenie domyślnie wykona zamiatanie dwukrotnie, jeśli czas trwania zamiatania jest krótszy niż 10 minut.



OSTRZEŻENIE: Nie przesuвай stacji dokującej podczas odkurzania i upewnij się, że stacja dokująca jest podłączona do zasilania; w przeciwnym razie odkurzacz może nie być w stanie powrócić do niej w celu ładowania.

Pauza

Naciśnięcie dowolnego przycisku spowoduje zatrzymanie robota podczas pracy.

Automatyczne ładowanie: Odkurzacz automatycznie powraca do ładowania po zakończeniu odkurzania.

Ładowanie ręczne: a. Naciśnij krótko przycisk  podczas pauzy, aby rozpocząć automatyczne ładowanie. b. Jeśli robot utknie lub nie może znaleźć stacji dokującej, należy ręcznie umieścić go z powrotem w stacji dokującej.

5 Obsługa

Czyszczenie punktowe (obsługiwane tylko przez odpowiednią aplikację mobilną)

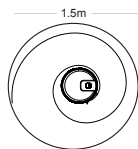

Przesuń robota sprzątającego do obszaru, który ma być oczyszczony, naciśnij dwukrotnie przycisk . Po uruchomieniu trybu robot sprzątający zmiata okrągły obszar o średnicy 1,5 m obliczonej z własnej pozycji.



Robot sprzątający nie może wejść w tryb zmiatania ze stałym punktem na stacji ładującej.

Wybór mocy odkurzania

(Obsługiwane tylko przez odpowiednią aplikację mobilną) Możesz wybrać żadaną moc odkurzania z aplikacji:

- * Cicha praca
- * Standardowe
- * Mocne
- * Maksymalne

Zdalnie sterowane odkurzanie

(Obsługiwane tylko przez odpowiednią aplikację mobilną) *Możesz skierować odkurzacz do obszaru, który ma być czyszczony, korzystając z trybu ręcznego sterowania zdalnego za pomocą aplikacji.

Tryb uśpienia

Jeśli robot jest nieaktywny, a stacja dokująca nie jest podłączona przez 10 minut, urządzenie automatycznie przejdzie w tryb hibernacji.

Robot sprzątający automatycznie przełączy się w tryb uśpienia, jeśli w ciągu 10 minut po pełnym naładowaniu będzie wykonywana praca.

Resetowanie systemu

Aby usunąć konto aplikacji, klient może nacisnąć przycisk „usuń produkt i wyczyść konto” w aplikacji, aby usunąć wszystkie dane z aplikacji i chmury, takie jak historie sprzątnia, urządzenie współużytkowane, hasło do konta WIFI... itp.

Naciśnij przycisk trybu gotowości przez 15 sekund, aby zresetować system. Po zresetowaniu systemu oryginalne ustawienia robota sprzątającego są usuwane.



5 Obsługa

5.2.1 Praca z aplikacją

Pobierz aplikację

Aby pobrać aplikację, wyszukaj aplikację „HomeDirect-SDA” w sklepie z aplikacjami mobilnymi. Szczegółowe informacje można znaleźć w instrukcji obsługi aplikacji mobilnej.

Resetowanie Wi-Fi

Naciśnij i przytrzymaj jednocześnie przyciski „” „”, aż rozlegnie się sygnał dźwiękowy; następnie wskaźnik zacznie powoli migać na biało, a odkurzacz przełączy się w tryb parowania.

Dodaj urządzenie

Otwórz aplikację, utwórz nowe konto i postępuj zgodnie z instrukcjami w aplikacji. * Przed skonfigurowaniem sieci Wi-Fi upewnij się, że odkurzacz i sieć Wi-Fi spełniają następujące wymagania.

A. Odkurzacz:

* Poziom naładowania odkurzacza powinien wynosić ponad 20% lub odkurzacz należy umieścić w stacji ładującej.

B. Sieć Wi-Fi:

- Uzyskaj prawidłowe hasło sieci bezprzewodowej.
- Nie używaj żadnej sieci VPN (wirtualnej sieci prywatnej).
- Router Wi-Fi obsługuje protokoły 802.11b/g/n i IPv4.
- Router powinien pracować w paśmie częstotliwości 2,4 GHz lub należy użyć routera dwuzakresowego obsługującego pasmo 2,4 GHz. Odkurzacz nie obsługuje pasma częstotliwości 5 GHz.
- Jeśli odkurzacz nie może połączyć się z dwupasmową siecią Wi-Fi 2,4/5 GHz, wybierz sieć 2,4 GHz dla ustawień Wi-Fi. Po zakończeniu ustawień możesz przełączyć się z powrotem na inne pasmo częstotliwości.
- Jeśli łączysz się z ukrytą siecią, upewnij się, że poprawnie wpisujesz nazwę sieci [SSID (z uwzględnieniem wielkich liter)] i że masz połączenie z siecią bezprzewodową 2,4 GHz.
- Jeśli używasz wzmacniacza sieci bezprzewodowej, upewnij się, że nazwa sieci (identyfikator SSID) i hasło są takie same jak w sieci głównej.
- Aby podłączyć odkurzacz do serwera aplikacji, ustaw zaporę sieciową i port routera Wi-Fi zgodnie z wymaganiami.

5 Obsługa

Błąd połączenia Wi-Fi

Wskaźnik statusu WI-FI	Przyczyna	Rozwiązanie
Biały wskaźnik włączony normalnie	Robot został podłączony do rutera, ale nie może połączyć się z siecią.	<ul style="list-style-type: none">• Upewnij się, że modem jest podłączony do sieci.• Skontaktuj się z operatorem sieci, aby sprawdzić, czy występuje problem z danymi internetowymi.
Powolne miganie w kolorze białym	Robot nie może połączyć się z routerem bezprzewodowym.	<ul style="list-style-type: none">• Sprawdź, czy nazwa sieci i hasło nie uległy zmianie.• W razie potrzeby zresetuj połączenie Wi-Fi.
	Twoje połączenie Wi-Fi zostało zresetowane lub nie zostało jeszcze ustawione.	<ul style="list-style-type: none">• Podłącz robota do Wi-Fi.• W razie potrzeby zresetuj połączenie Wi-Fi.
Szybkie miganie w kolorze białym	Robot nie może odebrać sygnału sieciowego.	<ul style="list-style-type: none">• Proszę wyczyścić produkty elektroniczne wokół robota.• W razie potrzeby zresetuj Wi-Fi i wybierz tryb AP.

- Jeśli podczas procesu konfiguracji sieciowej zostaną uruchomione inne operacje, lampka wskaźnika zmieni się, a urządzenie nadal będzie utrzymywać stan konfiguracji sieci.
- Jeśli połączenie między telefonem komórkowym a robotem sprzątającym nie powiedzie się, możesz zresetować Wi-Fi, aby wejść w tryb konfiguracji sieci i ponownie dodać urządzenie.
- Ze względu na uaktualnienia i aktualizacje wersji, postępuj zgodnie z wewnętrzną instrukcją aplikacji, aby uzyskać rzeczywiste działanie.

5 Obsługa

Wymagania dotyczące bezpieczeństwa sieci:

* Użyj szyfrowanych sieci WPA i WPA2 TKIP, PSK i AES/CCMP.

5.3 Obsługa mopa



OSTRZEŻENIE: Nie używaj trybu mopowania na dywanie.



OSTRZEŻENIE: Nie wlewaj wybielacza ani detergentu do zbiornika na wodę.



OSTRZEŻENIE: Wyjmij moduł mopujący, gdy odkurzacz jest ładowany lub gdy nie jest używany.



OSTRZEŻENIE: Wyjmij moduł mopujący natychmiast po zakończeniu operacji mopowania, aby zapobiec uszkodzeniu podłóg drewnianych.



OSTRZEŻENIE: Odkurzacz automatycznie odcina wodę po zatrzymaniu lub zakończeniu mopowania. Mop pozostaje jednak mokry i dlatego nie można go przechowywać w tym stanie przez długi czas i należy bezzwłocznie go usunąć.

5 Obsługa

5.3.1 Montaż urządzenia do mopowania na mokro

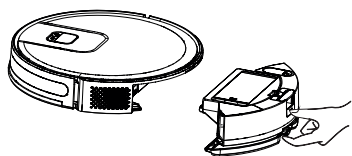

Wyjmij pojemnik na kurz i zespół zbiornika na wodę (2 w 1).

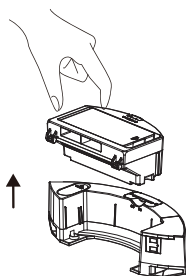

Wyjmij pojemnik na kurz.

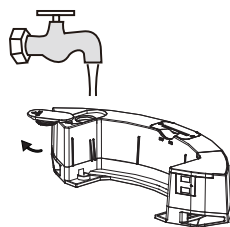

Zdejmij gumowy kołek i dolewaj wodę do zbiornika przez wlot wody.

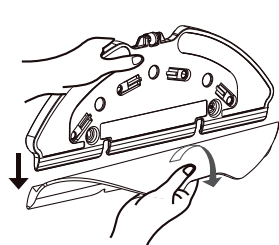

Wyjmij mopa z uchwytu mopa w sposób przedstawiony na rysunku.

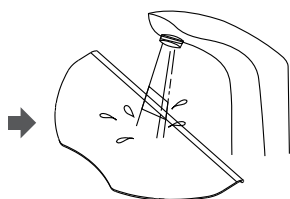

Zwilż mopa przed każdym myciem.

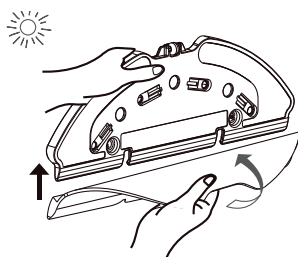

Umieść mopa na uchwycie mopa.

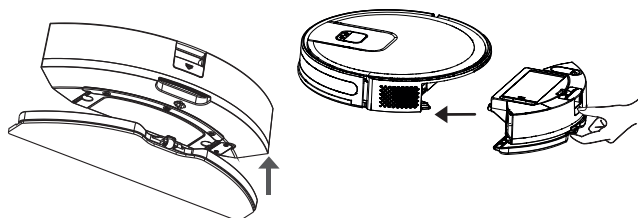

Zainstaluj pojemnik na kurz i zespół zbiornika na wodę (2 w 1) zgodnie z kierunkiem strzałki.

Zamontuj pojemnik na kurz i zespół zbiornika na wodę (dwa w jednym) na urządzeniu, w miejscu zgodnie z kierunkiem strzałki.

5 Obsługa

5.3.2 Ustawienie mopowania na mokro

Możesz rozpocząć operację czyszczenia, wybierając tryb czyszczenia i ustawiając poziom wody do mycia zgodnie z wymaganiami w aplikacji.

Zaleca się usunięcie dywanów z podłogi, aby urządzenie nie zmoczyło dywanu podczas mycia podłogi.

6 Czyszczenie i konserwacja

Przed czyszczeniem urządzenia wyłącz je i wyciągnij wtyczkę z gniazdka.



OSTRZEŻENIE: Do czyszczenia urządzenia nie wolno używać benzyny, rozpuszczalników, szorstkich środków czyszczących, przedmiotów metalowych ani twardych szczotek.

6.1 Czyszczenie pojemnika na kurz i filtrów



Aby osiągnąć maksymalną wydajność z filtrem HEPA, należy go czyścić szczoteczką po każdym odkurzeniu.

Filtr HEPA (10) jest wymienny.

Jeśli czyszczenie zostało przeprowadzone w miejscu, w którym występuje pył budowlany i pył o bardzo drobnych cząsteczkach, należy wymienić filtr na nowy, aby nie doszło do utraty wydajności.

1. Wyjmij pojemnik na kurz i zespół zbiornika na wodę (2 w 1) naciskając przycisk, jak pokazano poniżej.

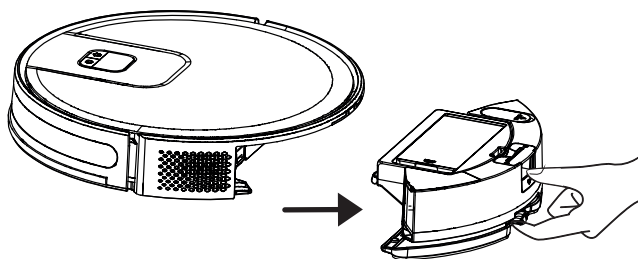

6 Czyszczenie i konserwacja

2. Wyjmij pojemnik na kurz, pociągając go w kierunku wskazanym przez strzałkę.

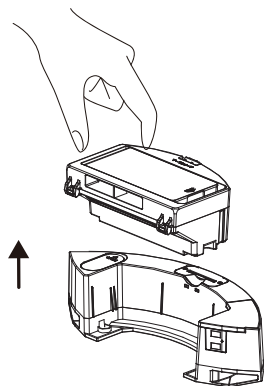

3. Otwórz pojemnik na kurz w sposób pokazany poniżej. Zbliź pojemnik na kurz do pojemnika na śmieci i usuń gruboziarnisty kurz, lekko stukając w pojemnik.



4. Wyjmij filtr o wysokiej wydajności i wyczyść go za pomocą szczoteczki do czyszczenia dostarczonej wraz z urządzeniem.

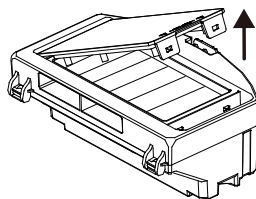

6 Czyszczenie i konserwacja

5. Okresowo myj zbiornik wody, pojemnik na kurz i zespół filtra **zimną wodą**, zgodnie z częstotliwością używania.

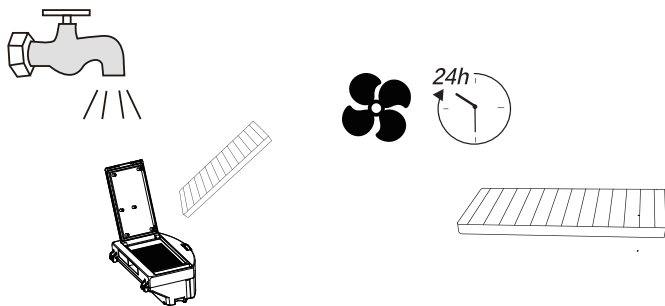

6. Po umyciu pozostaw zbiornik wody, pojemnik na kurz i zespół filtra do wyschnięcia i upewnij się, że są całkowicie wysuszone.



Suszenie może potrwać od 24 do 48 godzin.

7. Po wysuszeniu na powietrzu złożź zbiornik wody, pojemnik na kurz i zespół filtra, a następnie zamontuj zespół w odkurzaczu.



OSTRZEŻENIE: Nie używaj odkurzacza bez zamontowania zespołu filtrów. W przeciwnym razie urządzenie może ulec uszkodzeniu.

6.2 Czyszczenie szczotki

1. Otwórz górną pokrywę szczotki głównej, naciskając na zaczepy. Pociągnij i wyjmij główną rolkę do góry. Usuń włosy splątane na szczotce do czyszczenia końcówką tnącą i usuń kurz z włosia szczotki i rolki.

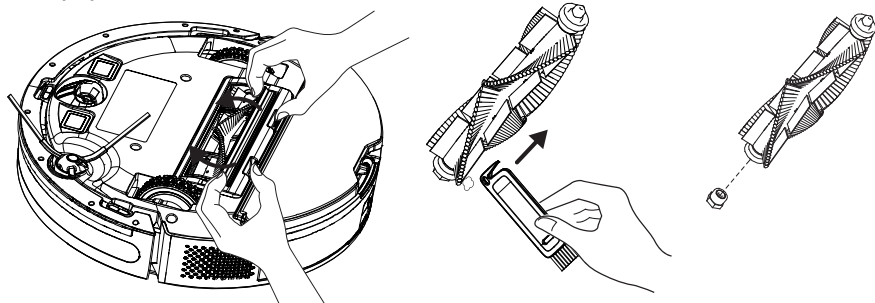

6 Czyszczenie i konserwacja

2. Po wyczyszczeniu szczotki załóż ją ponownie i zamknij pokrywę zgodnie z kierunkiem strzałki.

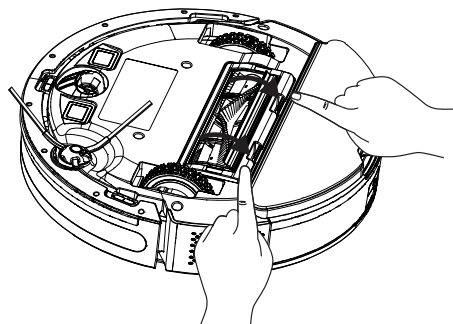

6.3 Czyszczenie i montaż szczotki bocznej

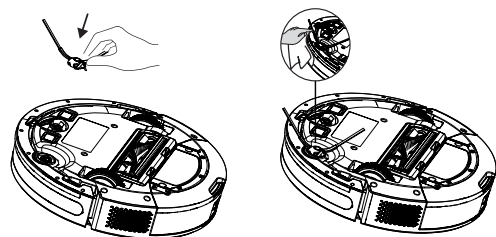

W przypadku długiego użytkowania należy umyć szczotkę boczną ciepłą wodą, aby uniknąć deformacji kształtu. Po wysuszeniu zamontuj ją na robocie w sposób pokazany na rysunku.

6 Czyszczenie i konserwacja

6.4 Czyszczenie czujników i koła przedniego

Czujniki należy regularnie czyścić i usuwać kurz za pomocą suchej i miękkiej szmatki lub szczoteczki do czyszczenia.

Informacja: Otrzymaś powiadomienie za pośrednictwem aplikacji, gdy wymagane jest czyszczenie czujnika.

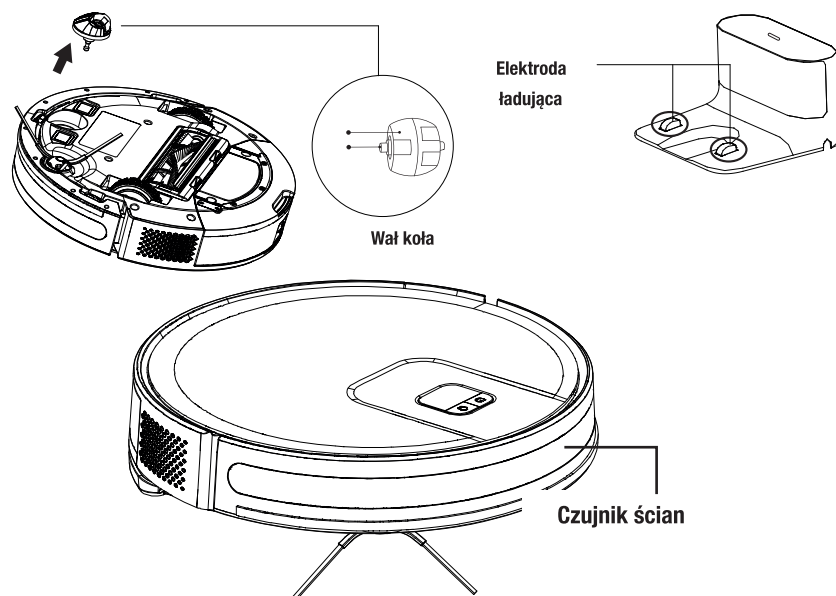

Czujnik zabezpieczenia przed upadkiem

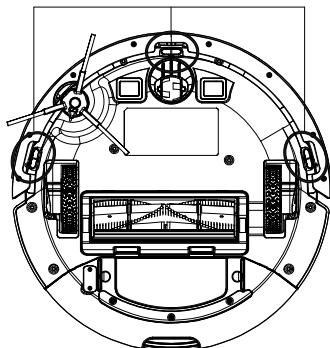

6 Czyszczenie i konserwacja

6.5 Czyszczenie modułu mopującego

Zalecamy zdjęcie uchwytu mopa z jednej strony, opróżnienie zbiornika na wodę, opłukanie mopa wodą, a następnie pozostawienie go do wyschnięcia po każdym użyciu modułu mopującego.

Mop można prać w pralce.

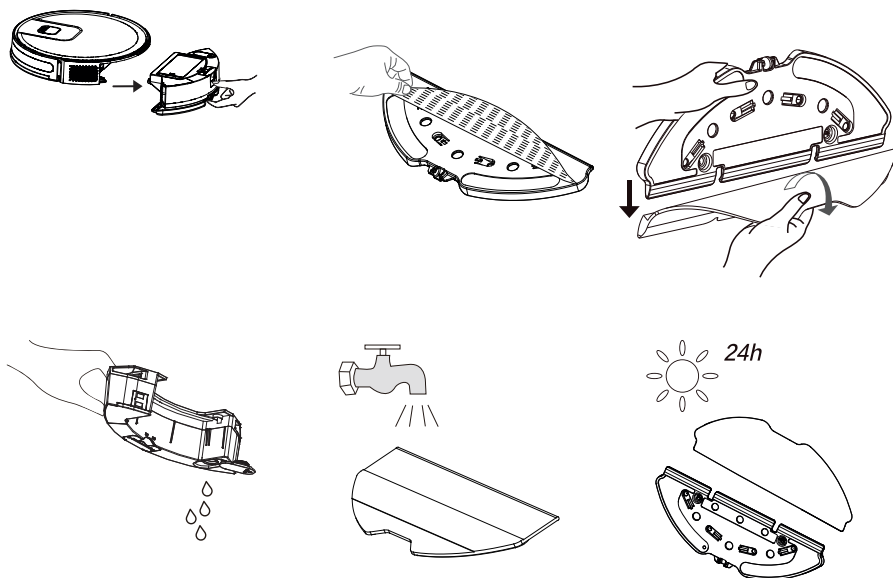

7 Rozwiązywanie problemów

Rozwiązywanie problemów

W przypadku wystąpienia nieprawidłowości w działaniu robota sprząającego, wskaźnik zasilania będzie migał na czerwono, a brzęczyk wyda sygnał dźwiękowy. Zapoznaj się z poniższą tabelą, aby rozwiązać problemy.

Rodzaj problemu	Rozwiązanie
Robot nie włącza się.	<ul style="list-style-type: none">- Upewnij się, że robot jest podłączony do zasilania.- Upewnij się, że bateria jest w pełni naładowana.- Jeśli problem będzie się powtarzał, zresetuj robota.
Robot nagle przestaje działać.	<ul style="list-style-type: none">- Sprawdź, czy robot nie utknął lub nie został zablokowany przez przeszkody.- Sprawdź, czy bateria nie jest zbyt słaba.- Jeśli problem nadal występuje, wyłącz urządzenie, odczekaj 3 sekundy, a następnie uruchom je ponownie.
Nie można wykonać harmonogramu sprząania	<ul style="list-style-type: none">- Wokół stacji dokującej jest zbyt wiele przeszkód. Umieść stację dokującą w miejscu wolnym od przeszkód.- Robot sprząający jest zbyt daleko od stacji dokującej. Zbliż robota do stacji dokującej i spróbuj ponownie.- Upewnij się, że stacja dokująca jest podłączona i jest w niej energia.
Zbyt słabe ssanie	<ul style="list-style-type: none">- Sprawdź, czy wlot ssący nie jest zatkany.- Opróżnij zbiornik na odpady.- Wyczyść filtry za pomocą wody.- Sprawdź, czy filtry nie są mokre z powodu wody lub innych płynów na podłodze. Pozostaw filtry do naturalnego wyschnięcia przed użyciem.
Urządzenie nie ładuje się	<ul style="list-style-type: none">- Sprawdź, czy stacja dokująca jest prawidłowo podłączona do zasilania, a lampka kontrolna nie świeci się po włączeniu zasilania.- Gdy robot jest normalnie podłączony do stacji dokującej, lampka kontrolna gaśnie.- Jeśli robot jest podłączony do stacji dokującej, ale lampka kontrolna nie gaśnie, a robot nie reaguje, przetrzyj element biegunów ładowania na dole robota sprząającego i element ładowania stacji dokującej do ładowania za pomocą suchej szmatki, a następnie spróbuj uruchomić urządzenie ponownie.- Jeśli po wykonaniu powyższych czynności robot nadal się nie ładuje, należy skontaktować się z działem obsługi posprzedażowej lub sprzedawcą.

7 Rozwiązywanie problemów

Rozwiązywanie problemów

Wskaźnik zasilania będzie migać na czerwono, a brzęczyk wyda sygnał dźwiękowy w przypadku nieprawidłowości w działaniu robota sprząającego. Zapoznaj się z poniższą tabelą, aby rozwiązać problemy.

Rodzaj problemu	Rozwiązanie
Robot nie może powrócić do stacji dokującej.	<ul style="list-style-type: none">- Usuń obiekty z pobliża stacji dokującej w promieniu 0,5 m po lewej i prawej stronie oraz w odległości 1,5 m z przodu.- Upewnij się, że robot rozpoczyna zmiatanie ze stacji ładującej bez wykonywania nieprawidłowych ruchów.- Gdy robot znajduje się w pobliżu stacji dokującej, może szybciej powrócić. Jednak jeżeli stacja dokująca znajduje się daleko, robot będzie potrzebował więcej czasu na powrót.- Poczekaj na jego powrót.- Oczyszczyć elektrody ładowania.
Szczotka walcowa nie obraca się	<ul style="list-style-type: none">- Wyczyść szczotkę walcową.- Sprawdź, czy szczotka główna i pokrywa szczotki głównej są prawidłowo zainstalowane.
Nietypowe działanie lub trasa sprząania robota	<ul style="list-style-type: none">- Ostrożnie wyczyść czujnik suchą szmatką.- Zrestartuj robota.
Brak uwalniania wody podczas mopowania	<p>Upewnij się, że w zbiorniku jest wystarczająca ilość wody.</p> <ul style="list-style-type: none">- Sprawdź, czy moduł mopa jest zainstalowany prawidłowo.- Sprawdź, czy wylot wody nie jest zablokowany.
Urządzenie nie może połączyć się z siecią Wi-Fi.	<ul style="list-style-type: none">- Upewnij się, że Twój router Wi-Fi obsługuje pasma 2,4 GHz i 802.11b/g/n, ponieważ to urządzenie nie obsługuje pasm 5 GHz. Aby uzyskać więcej informacji, zapoznaj się z rozdziałem „Usterki połączenia Wi-Fi” w niniejszym dokumencie.



Jeżeli nie można wyeliminować usterki za pomocą powyższych środków, prosimy o niezwłoczny kontakt z naszym działem obsługi klienta.

Drodzy Klienci,

Điękujemy za zakup naszych produktów. Jesteśmy przekonani, że nasze urządzenia będą służyć przez lata. KaŹdy produkt firmy Beko jest objęty 2-letnim okresem gwarancji.

Warunki gwarancji Beko S.A. (małe urządzenia AGD)

BEKO spółka akcyjna z siedzibą w Warszawie (02-819), przy ulicy Puławskiej 366, wpisana do rejestru przedsiębiorców prowadzonego przez Sąd Rejonowy dla m.st. Warszawy w Warszawie, XIII Wydział Gospodarczy Krajowego Rejestru Sądowego, pod numerem: 0000078147 (dalej: „BEKO”) udziela gwarancji jakości (dalej: „Gwarancja”) na wprowadzone przez BEKO do obrotu na terenie Polski produkty marki BEKO (dalej: „Urządzenia”) osobom, które nabyły te produkty („Użytkownik”) na następujących warunkach:

I. ZAKRES OCHRONY.

BEKO gwarantuje, że Urządzenie zakupione przez Użytkownika jest wolne od wad produkcyjnych lub materiałowych, powstałych z przyczyn tkwiących w tym Urządzeniu (dalej: „Wada”), które ujawnią się w ciągu terminu określonego w części II. niniejszych Warunków Gwarancji (dalej: „Okres Gwarancyjny”).

W razie ujawnienia się Wady Produktu w trakcie Okresu Gwarancyjnego, zostanie ona usunięta na koszt BEKO w sposób uzależniony od właściwości wady, na zasadach i w zakresie określonym w niniejszych Warunkach Gwarancji.

BEKO zobowiązuje się do usunięcia Wady poprzez dokonanie nieodpłatnej naprawy lub wymiany Urządzenia, bądź też reklamacja zgłoszona na podstawie niniejszych Warunków Gwarancji zostanie rozpatrzona w inny sposób uzgodniony przez BEKO i Użytkownika.

Udzielona gwarancja jest ważna na terytorium Rzeczypospolitej Polskiej.

II. CZAS TRWANIA GWARANCJI.

Okres Gwarancyjny wynosi 24 miesiące licząc od daty zakupu Urządzenia przez pierwsze- go Użytkownika.

III. PROCEDURA ZGŁOSZENIA REKLAMACYJNEGO.

Wady Urządzenia ujawnione w Okresie Gwarancyjnym będą usuwane pod warunkiem przedstawienia przez Użytkownika dowodu zakupu tego Urządzenia zawierającego oznaczenia niezbędne do jego identyfikacji (model, datę zakupu).

Uprawnienia wynikające z niniejszych Warunków Gwarancji mogą być zrealizowane przez Użytkownika wyłącznie w Autoryzowanych Punktach Serwisowych BEKO (dalej: „Serwis”) po uprzednim dokonaniu zgłoszenia na Infolinii BEKO pod numerem telefonu: 22 250 14 14. Urządzenie powinno być odpowiednio zapakowane i zabezpieczone przez Użytkownika na czas transportu do punktu serwisowego Beko.

Wady Urządzenia będą usunięte w terminie 14 dni od daty zgłoszenia Wady na Infolinii BEKO.

Jeżeli część zamienna wymieniana w ramach uprawnień wynikających z niniejszych Warunków Gwarancji Urządzenia jest sprowadzana z zagranicy, termin naprawy, o którym mowa w punkcie 5 powyżej, może ulec wydłużeniu jednak, nie więcej niż do 30 dni licząc odpowiednio od daty zgłoszenia Wady na Infolinii BEKO. Informacje o spodziewanych terminach napraw dostępne są na Infolinii BEKO pod numerem 22 250 14 14. Po usunięciu Wady, Urządzenie zostanie dostarczone Użytkownikowi na koszt BEKO.

IV. WYŁĄCZENIA.

Warunkiem skorzystania z niniejszych Warunków Gwarancji jest:

- użytkowanie Urządzenia zgodnie z Instrukcją Obsługi dołączonej do tego Urządzenia i jego przeznaczeniem, jak również odpowiednie czyszczenie i konserwacje Urządzenia;
- użytkowanie w warunkach indywidualnego gospodarstwa domowego. Urządzenie nie jest używane do celów prowadzenia działalności gospodarczej lub w zastosowaniach eksploatacji masowej, w szczególności w gastronomicznej działalności hoteli, restauracji i innych obiektów turystyczno-rekreacyjnych lub zbiorowego żywienia. Stosowanie osprzętu zalecanego przez producenta; brak ingerencji w Urządzenie przez osoby do tego nieupoważnione; brak ingerencji w tabliczkę znamionową z numerem seryjnym Urządzenia.

Udzielona przez Beko Gwarancja nie obejmuje:

- wad powstałych z przyczyn innych niż tkwiące w Urządzeniu;
- normalnego zużycia elementów eksploatacyjnych tj. akumulatory, baterie, noże, filtry, żarówki, szczotki, itp.;
- czynności przewidzianych w Instrukcji Obsługi, do wykonania których zobowiązany jest Użytkownik Urządzenia we własnym zakresie i na swój koszt, w tym: instruktażu dotyczącego obsługi Urządzenia, instalacji oraz regulacji urządzenia.
- usterek powstałych w wyniku nieprawidłowego lub niewłaściwego użytkowania, niedbalstwa, przypadkowego uszkodzenia Urządzenia, nieodpowiedniego napięcia prądu lub dokonania jakichkolwiek zmian, które mają wpływ na niewłaściwe działanie Urządzenia, i które naprawiane były przez osoby nieupoważnione, używania instalacji niezgodnych z odpowiednimi Polskimi Normami i innych niż wymienione w Instrukcji Obsługi Urządzenia;
- uszkodzeń mechanicznych, termicznych, chemicznych, korozji, innych uszkodzeń spowodowanych działaniem lub zaniedbaniem Użytkownika lub powstałych na skutek działania sił zewnętrznych (do których zalicza się w szczególności wyładowania atmosferyczne, skoki napięcia, wszystkiego rodzaju awarie domowej instalacji wodno-kanalizacyjnej, itp.), a także powstałych na skutek przedostania się zanieczyszczeń lub ciał obcych do Urządzenia, zakamienienia (proces odkamieniania musi być przeprowadzany zgodnie z instrukcją obsługi z użyciem odpowiednich środków czyszczących) elementów ze szkła, plastiku oraz porcelany; odbarwień Urządzenia lub poszczególnych jego części;
- usterek powstałych na skutek przechowywania i użytkowania Urządzenia w warunkach, które są niezgodne z normalnymi warunkami domowymi określonymi wymaganiami powszechnie obowiązujących przepisów prawa i odpowiednich Polskich Norm;

V. POZOSTAŁE POSTANOWIENIA.

Niniejsze warunki gwarancji mają zastosowanie do Urządzeń zakupionych od dnia 01.03.2019 r. Gwarant oświadcza, że niniejsza Gwarancja jest udzielana Użytkownikowi dodatkowo i nie wyłącza, nie ogranicza ani nie zawiesza uprawnień Użytkownika wynikających z przepisów o rękojmi za wady rzeczy sprzedanej na podstawie Kodeksu cywilnego.

Vă rugăm citiți mai întâi acest ghid!

Stimate client,

Vă mulțumim că ați ales un produs BEKO. Dorim să obțineți eficiența optimă de la acest produs de înaltă calitate fabricat cu tehnologie de ultimă generație. Vă rugăm să citiți și să înțelegeți integral acest ghid și documentația suplimentară înainte de utilizare și să îl păstrați ca referință. Includeți acest ghid împreună cu unitatea dacă o predați altcuiva. Respectați toate avertismentele și informațiile din acest document și urmați instrucțiunile.

Simboluri și semnificațiile lor

Următoarele simboluri sunt utilizate pe parcursul acestui ghid:



Informații importante și recomandări utile privind utilizarea aparatului.



AVERTIZARE: Avertizări despre situații periculoase privind siguranța vieții și bunurilor.



Clasa de protecție împotriva șocurilor electrice.



HĂRTIE RECICLATĂ ȘI
RECICLABILĂ

1 Instrucțiuni importante referitoare la siguranță și mediul înconjurător

Această secțiune conține instrucțiuni de siguranță pentru prevenirea pericolelor care pot cauza vătămări corporale sau daune materiale. Orice garanție este nulă dacă aceste instrucțiuni nu sunt respectate.

1.1 Siguranță generală

- Acest aparat este conform cu standardele internaționale de siguranță.
- Acest dispozitiv poate fi utilizat de copiii cu vârsta peste 8 ani, de persoane cu probleme fizice, senzoriale sau psihice ori de persoane fără experiență sau cunoștințe; atâta timp cât se asigură controlul sau le sunt furnizate informații privind utilizarea în siguranță a dispozitivului cât și despre potențialele pericole. Copiii nu trebuie să se joace cu aparatul. Curățarea și operațiunile de întreținere nu trebuie realizate de copii nesupravegheați.
- Nu utilizați aparatul dacă cablul de alimentare sau aparatul este deteriorat. Contactați unitatea autorizată de service.
- Sursa dumneavoastră de alimentare trebuie să fie conformă cu informațiile specificate pe eticheta de tip de pe aparat.
- Nu utilizați aparatul cu un prelungitor.
- Pentru a preveni deteriorarea cablului de alimentare, evitați prinderea, îndoirea sau frecarea acestuia de margini ascuțite.
- Dacă aveți mâinile umede sau ude, nu atingeți ștecherul aparatului când este conectat la priză.

1 Instrucțiuni importante referitoare la siguranță și mediul înconjurător

- Nu deconectați aparatul trăgând de cablu.
- Nu aspirați materiale inflamabile și asigurați-vă că scrumul de țigară este stins înainte de a-l curăța.
- Nu aspirați apă sau alte lichide.
- Protejați aparatul de precipitații, umiditate și surse de căldură.
- Nu utilizați aparatul în medii și substanțe explozive sau inflamabile sau în apropierea acestora.
- Înainte de curățare și întreținere, scoateți aparatul din priză.
- Pentru curățare, nu introduceți aparatul sau cablul acestuia în apă.
- Nu dezasamblați aparatul.
- Utilizați doar componente originale sau componente recomandate de către producător.
- Pentru a preveni obturarea filtrului sau deteriorarea motorului, nu aspirați ciment, tencuială sau hârtie compactată.
- Utilizați aparatul numai cu adaptorul cu care a fost furnizat.
- Nu utilizați aparatul fără filtre deoarece poate fi deteriorat.
- Dacă păstrați materialele de ambalare, depozitați-le în locuri inaccesibile copiilor.

1 Instrucțiuni importante referitoare la siguranță și mediul înconjurător

- Acest aparat nu este destinat utilizării de către persoane, inclusiv copii, cu dizabilități fizice, senzoriale și mentale sau de către persoane fără experiență și cunoștințe adecvate despre utilizarea acestuia, cu excepția cazului în care sunt supravegheate de persoane responsabile pentru siguranța lor sau persoanele au fost informate despre modul de funcționare a aparatului.
- Copiii vor fi supravegheați pentru a preveni joaca cu aparatul.
- Înainte de a începe orice procedură de curățare sau întreținere, decuplați adaptorul și înlăturați acumulatorul.
- Pentru a evita orice risc de pericol, adaptorul deteriorat ar trebui înlocuit de către producător, reprezentantul autorizat al producătorului sau de un tehnician calificat similar.
- În timp ce aspirați, feriți degetele, părul și hainele largi de componentele în mișcare sau de degajări.
- Bateria ar trebui înlăturată din aparat, înainte de a fi scos din uz.
- Deconectați aparatul de la sursa de alimentare, înainte de scoaterea bateriei.
- Vă rugăm să eliminați bateriile în conformitate cu reglementările și legislația locală.
- Bateriile acestui aparat pot fi înlocuite numai la o unitate autorizată de service.

1 Instrucțiuni importante referitoare la siguranță și mediul înconjurător

- Nu folosiți tipuri diferite de baterii sau combinații de baterii vechi și noi.
- Bateriile trebuie instalate cu polaritatea corectă.
- Nu scurtcircuitați bornele de alimentare.
- Trebuie utilizat numai cu bateriile LG ME1XXFG CM 2600 mAh.
- Acest aparat nu trebuie utilizat de către copii și persoane cu capacitate fizică sau senzorială sau capacitate cognitivă limitată, sau de persoane fără experiență și cunoștințe, decât dacă sunt supravegheate sau au primit instrucțiuni relevante.
- Copiii vor fi supravegheați pentru a preveni joaca cu aparatul.
- Nu așezați obiecte pe aparat.
- Nu utilizați aparatul pe suprafețe la înălțime precum masă sau scaun.
- Acest produs nu este destinat utilizării comerciale, este destinat utilizării la domiciliu și în aplicații după cum urmează:
 - în bucătăriile pentru personalul magazinelor, birouri și în alte medii de lucru,
 - în ferme,
 - de către clienții în hoteluri, moteluri sau alte unități de cazare;
 - în hosteluri sau alte medii similare.
 - în locuri de dormit și unde se servește micul dejun
- Nu așezați obiecte pe aparat. Asigurați-vă că copiii și animalele domestice nu se urcă pe aparat.

1 Instrucțiuni importante referitoare la siguranță și mediul înconjurător

1.2 Conformitatea cu Regulamentul WEEE și eliminarea deșeurilor



Acest produs respectă Directiva UE WEEE (2012/19/UE). Produsul este marcat cu un simbol de clasificare pentru deșeuri electrice și electronice (WEEE).

Acest simbol indică faptul că produsul nu trebuie eliminat cu alte deșeuri menajere la finalul perioadei de utilizare. Dispozitivele utilizate trebuie returnate la punctul special de reciclare de dispozitive electrice și electronice. Pentru a găsi aceste sisteme de colectare contactați autoritățile locale sau distribuitorul de la care a fost achiziționat produsul. Fiecare gospodărie are un rol important în recuperarea și reciclarea electrocasnicelor vechi. Eliminarea corespunzătoare a electrocasnicelor utilizate ajută la prevenirea posibilelor consecințe negative pentru mediu și sănătatea umană.

1.3 Informații despre ambalaj



Ambalajul produsului este fabricat din materiale reciclabile, în conformitate cu legislația națională.

Nu eliminați deșeurile de ambalaje împreună cu deșeurile menajere sau alte deșeuri, ci eliminați-le în zonele de colectare a ambalajelor specificate de către autoritățile locale.

1.4 Baterii uzate



Asigurați-vă că bateriile uzate sunt eliminate în conformitate cu regulamentele și legislația locală. Simbolul de pe baterie și de pe ambalaj semnalizează faptul că bateria furnizată cu acest produs nu trebuie eliminată împreună cu deșeurile menajere. În anumite regiuni, acest simbol este reprezentat însoțit de un simbol chimic. În situația în care bateriile conțin mercur mai mult de 0,0005% și plumb mai mult de 0,004%, simbolul chimic Hg este adăugat pentru mercur iar simbolul chimic Pb este adăugat pentru plumb sub simbol. Prin asigurarea unei eliminări corecte a bateriilor, contribuiți la prevenirea potențialelor daune asupra mediului și sănătății umane, pericole rezultate din cauza eliminării necorespunzătoare a bateriilor.

1.5 Declarația de conformitate CE

Noi Arçelik A.Ş., declarăm faptul că acest produs și/sau aceste produse sunt conforme cu Directiva 2014/53/UE. Textul complet al Declarației de conformitate UE este disponibil pe următorul site web: beko.com.tr

1.6 Modalități de reducere a consumului de energie electrică

- Când folosiți aparatul, ajustați setările de viteză în funcție de suprafață pentru a economisi energie.
- În mod normal, pentru curățarea suprafețelor dure sunt necesare viteze reduse, în timp ce pentru curățarea covorurilor sunt necesare viteze ridicate.

2 Conținutul cutiei

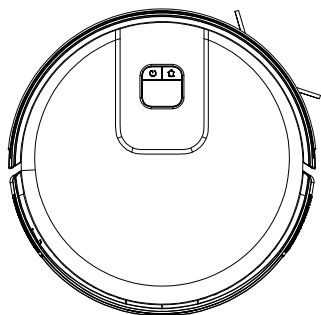

Robot Aspirator

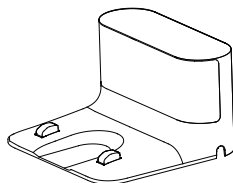

Stație de încărcare

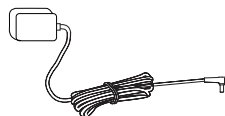

Adaptor de încărcare

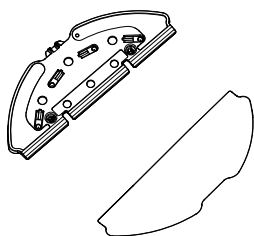

Accesoriu mop

Laveta



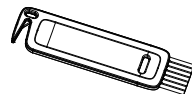

Manual de utilizare și
Documentația produsului (2 bucăți)



Perie de curățare

Accesorii de schimb furnizate

	1 Perie laterală
	1 Laveta de ștergere
	1 Filtru

3 Prezentare generală

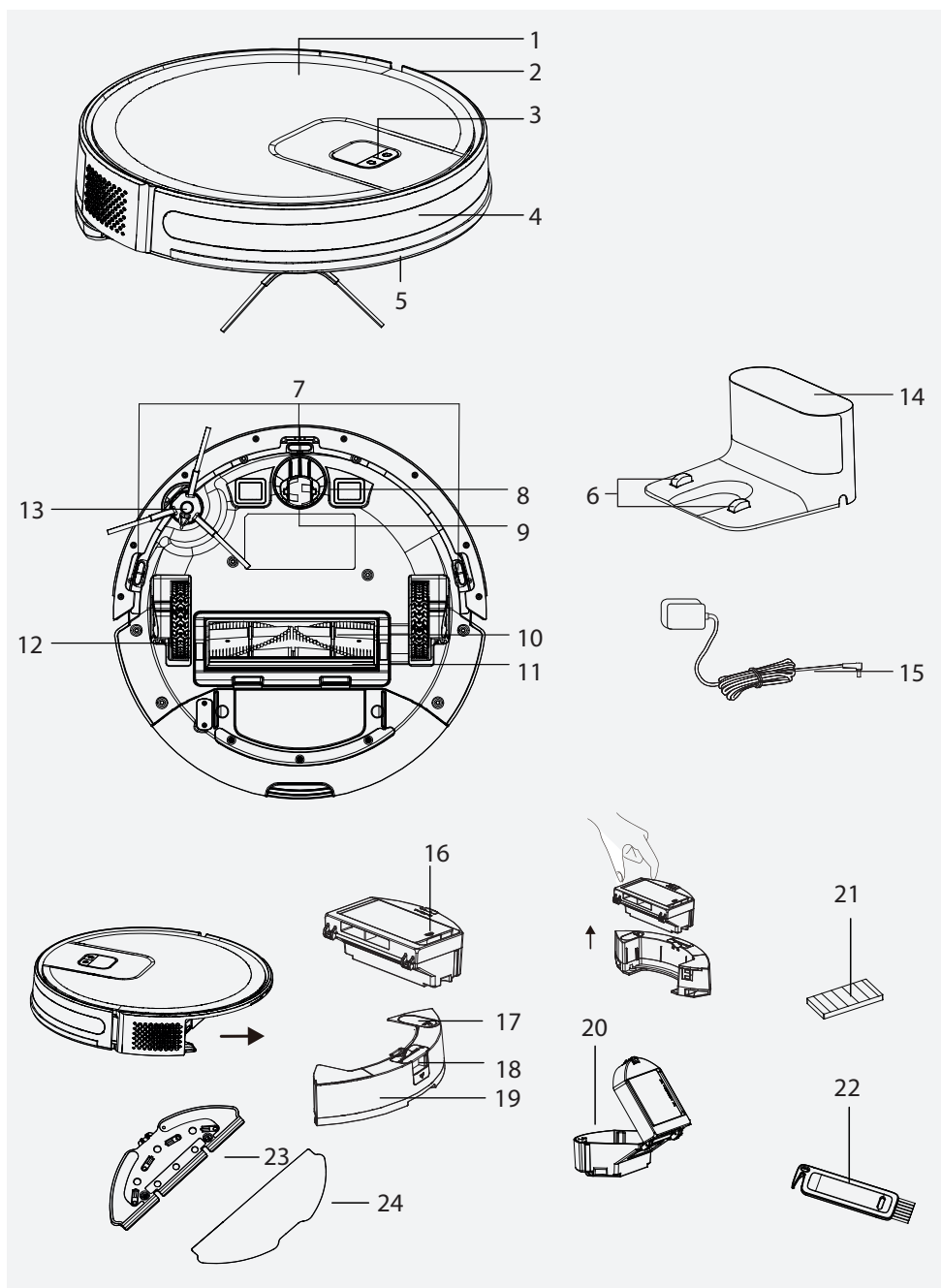

3 Prezentare generală

3.1 Verificări și componente

1. Partea superioară
2. Corpul central
3. Butonul Pornire curățare-Pauză / Buton Trimitere la suportul de încărcare
4. Senzor
5. Bara de protecție frontală
6. Lamele de încărcare de încărcare
7. Senzor de prevenție a căderii
8. Lamele de încărcare de încărcare
9. Roată față
10. Peria rotativă
11. Capacul periei rotative
12. Roată spate
13. Perie laterală
14. Stație de încărcare
15. Adaptor de încărcare
16. Capac de acces filtru EPA
17. Capac umplere recipient apă mop
18. Buton evacuare recipient praf aspirator robot
19. Recipient apă mop
20. Recipient praf
21. Filtrul EPA
22. Perie de curățare
23. Accesoriu mop
24. Lavetă

3.2 Date tehnice

Tensiune adaptor	100-240V~, 50/60 Hz
Ieșire adaptor	19V 0.6A
Baterie	Li-ion: 14.4V / 2.6 Ah
Timpe de încărcare	4-5 ore
Timpe de funcționare	Timpe de funcționare Până la 150 de minute (in modul silentios)
Capacitatea recipientului de praf	0.4 L
Capacitatea rezervorului de apă	0.35 L
Banda de frecvență Wi-Fi 2,4G	2.400 – 2.4835 GHz
Conexiuni suportate	WLAN IEEE 802.11 b/q/n wireless
Putere maximă de ieșire radiofrecvență Wi-Fi 2,4G	17.5 dBm
Informații despre expunerea la frecvențe radio	2.4G Wi-Fi maxim
Putere minimă de ieșire radiofrecvență Wi-Fi 2,4G	13 dBm
Timpe de funcționare	Maxim: 80 minute Puternic: 90 minute Standard: 120 minute Silentios: 150 minute

Informații despre expunerea la radiofrecvențe:

Nivelul maxim permis pentru expunere este calculat în conformitate cu distanța de 20 cm între aparat și corpul uman. Pentru conformarea condiției de expunere la radiofrecvență, trebuie păstrată o distanță de 20 cm între aparat și persoană.

3 Prezentare generală

Parametrul sursei externe de alimentare

Producător : E-TEK Electronics Manufactory Co., LTD

Identificator de model : ZD012A190060EU

Tensiune de intrare : 100-240V

Frecvență de intrare : 50/60Hz

Curent de intrare : 0.5A

Tensiune de ieșire : 19.0V DC

Curent de ieșire : 0.6A

Alimentare de ieșire : 11.4W

Eficiența activă medie : 86.37%

Eficiență la sarcină mică (10%) : 85.71%

Consumul de putere fără sarcină : 0,074W

4 Instalarea

1- Îndepărtați bureții de protecție.

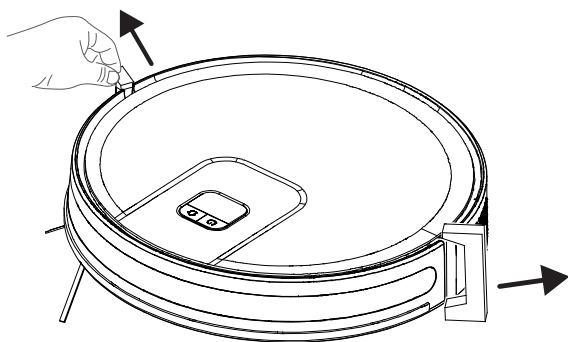

2- Îndepărtați folia de protecție

Înainte de utilizare, îndepărtați folia protectoare de pe partea din față a barei de protecție frontală.

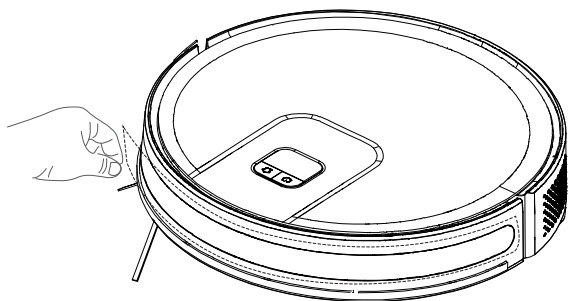

3- Instalați peria laterală

Instalarea periei laterale: aliniați orificiile și apăsați ușor pentru a fixa peria laterală pe dispozitiv.

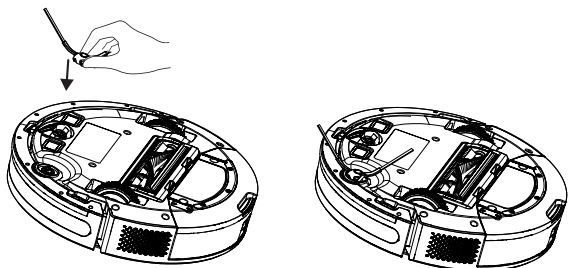

4 Instalarea

4-Instalarea stației de încărcare.

Instalați mufa adaptorului la stația de încărcare și așezați cablurile pentru a preveni înfășurarea cablului adaptorului în jurul mașinii în timpul aspirării.

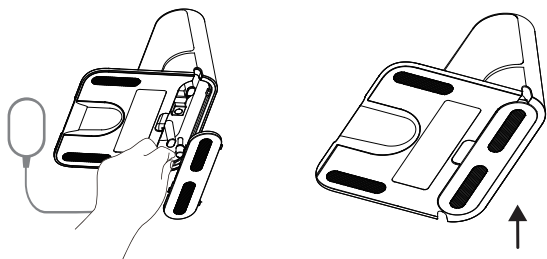

Instalați stația de încărcare într-un loc ușor accesibil pentru robotul aspirator. Instalați stația de încărcare pe o suprafață dură plană în loc de un covor.

Pentru a asigura operarea lină a robotului, este recomandat să nu existe obstacole până la 1,5 metri în față și până la 0,5 metri în stânga și dreapta.

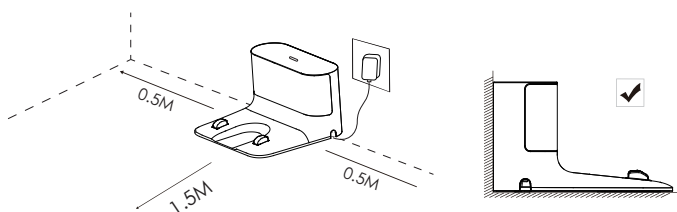

Instalați stația pe o suprafață dură plană astfel încât spatele acesteia să fie orientat spre perete, apoi conectați-o.



Păstrați întotdeauna cuplată stația de încărcare; în caz contrar robotul aspirator nu va putea reveni automat.



Pentru încărcare lină, nu mutați frecvent stația.



5 Funcționarea



Vă rugăm să încărcați aparatul înainte de prima utilizare.

5.1 Domeniul de utilizare

Acest aparat este destinat pentru uz casnic, nu este adecvat pentru utilizare în scopuri industriale.

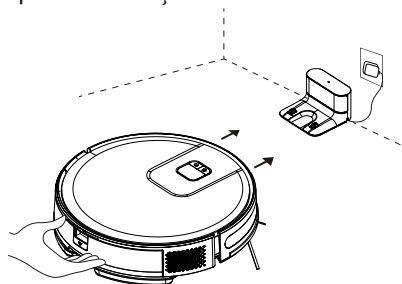

Apăsați și mențineți apăsat  timp de 3 secunde pentru a porni. Apăsați și mențineți apăsat  timp de 3 secunde pentru a porni.

1. Așezați aparatul la stația de încărcare astfel încât să se alinieze cu portul de încărcare.





Încărcarea începe atunci când indicatorul alb de pe stația de încărcare se stinge.

5.2 Operarea

Apăsați și mențineți apăsat  timp de 3 secunde pentru a porni. Apăsați și mențineți apăsat  timp de 3 secunde pentru a porni.

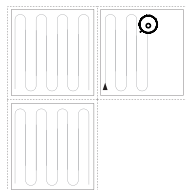
Începerea curățării



Apăsați  pentru a începe curățarea în modul automat. Robotul va părăsi stația de reîncărcare după ce a fost pornit, va curăța pe traseul "Z", apoi va curăța zona de-a lungul peretelui și va delimita o altă zonă de 4 m x 4 m.

Acesta repetă procesul de mai sus în mod continuu până când curățarea întregii încăperi este finalizată și, în plus, curăță zonele neacoperite în timpul procesului și se întoarce la stația de reîncărcare după curățare.

5 Funcționarea



AVERTIZARE: Dacă nivelul de încărcare este prea scăzut, curățarea nu poate fi începută. Vă rugăm încărcăți aparatul înainte de a începe curățarea.



AVERTIZARE: Înainte de curățare, aranjați toate cablurile, pentru a preveni deconectările din pricina încurcării/ tragerii acestora și pentru a preveni deteriorarea mobilierului.



AVERTIZARE: În modul automat, aparatul va mătura în mod implicit, de două ori dacă durata de măturare este mai mică de 10 minute.



AVERTIZARE: Nu mutați stația de încărcare sau în timpul curățării și asigurați-vă că puntea sau stația este cuplată; în caz contrar aspiratorul s-ar putea să nu poată reveni pentru reîncărcare.

Punerea pe pauză

Apăsarea oricărui buton va opri robotul în timpul lucrului.

Încărcarea automată: După ce curățarea este finalizată, aspiratorul revine automat pentru reîncărcare.

Încărcarea manuală: a. Vă rugăm să apăsați  scurt atunci când faceți o pauză pentru a începe reîncărcarea automată. b. Vă rugăm să puneți manual robotul înapoi la stația de reîncărcare dacă robotul este blocat sau nu poate găsi stația de reîncărcare.

Curățare punctuală (acceptată numai cu aplicația mobilă relevantă)

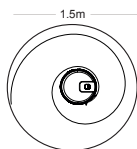

Mutați robotul de măturat în zona care trebuie curățată și apăsați de  două ori tasta . După ce modul este activat, robotul va mătura o zonă circulară cu un diametru de 1,5 m calculat de la propria poziție.

5 Funcționarea



Robotul de măturat nu poate intra în modul de măturat cu punct fix pe stația de reîncărcare.

Selectarea puterii de aspirație

(Suportată numai cu aplicația mobilă relevantă) Din aplicație puteți selecta puterea dorită pentru curățare:

- Silențios
- Standard
- Puternic
- Maxim

Curățarea prin comandă de la distanță

(Suportată numai cu aplicația mobilă relevantă) *Puteți direcționa aspiratorul către zona de curățat prin utilizarea modului de control manual de la distanță prin intermediul aplicației.

Repaus

Dacă este inactiv și stația de încărcare nu este conectată timp de 10 minute, mașina va trece automat în modul de hibernare.

Robotul aspirator va trece automat în modul de repaus în cazul în care există o operațiune în termen de 10 minute după ce este complet încărcat.

Resetarea sistemului

Pentru ștergerea contului aplicației, clientul poate apăsa butonul "îndepărtați produsul și ștergeți contul" de pe aplicație pentru a șterge toate datele de pe aplicație și cloud, cum ar fi istoriile de curățare, mașina partajată, parola contului WIFI...etc.

Pentru resetarea sistemului, apăsați pentru 15 secunde butonul pentru modul în așteptare. Atunci când sistemul este resetat, setările inițiale ale aspiratorului robot sunt anulate.



5 Funcționarea

5.2.1 Operarea cu ajutorul aplicației

Descărcarea aplicației

Pentru descărcarea aplicației, căutați aplicația „HomeDirect-SDA” în magazinul de aplicații mobile. Pentru informații detaliate consultați manualul aplicației mobile.

Resetare Wi-Fi

Mențineți butoanele “” “” apăsată simultan până când auziți un sunet de avertizare; apoi indicatorul clipește încet în culoarea albă și aspiratorul comută în modul de asocier.

Adăugarea unui dispozitiv

Deschideți aplicația, creați un cont nou și urmați instrucțiunile din aplicație. * Înainte de a seta Wi-Fi, asigurați-vă că aspiratorul și rețeaua Wi-Fi întrunesc următoarele cerințe:

A. Aspiratorul:

* Nivelul de încărcare al aspiratorului să fie peste 20% sau aspiratorul să fie așezat pe stația de încărcare.

B. Rețeaua Wi-Fi:

- Obțineți parola corectă a rețelei wireless.
- Nu utilizați nicio VPN (Rețea Virtuală Privată).
- Routerul Wi-Fi să suporte protocoalele 802.11b/g/n și IPv4.
- Routerul să fie în banda de frecvență 2,4GHz sau un router cu bandă duală care suportă banda 2,4GHz, să utilizeze această. Aspiratorul nu suportă banda de frecvență 5GHz.
- Dacă aspiratorul nu se poate conecta la rețeaua Wi-Fi cu bandă duală 2,4/5GHz, pentru setările rețelei Wi-Fi vă rugăm selectați 2,4GHz. Când setarea este finalizată puteți comuta înapoi la altă bandă de frecvență.
- Dacă conectați la o rețea ascunsă, vă rugăm să vă asigurați că introduceți corect numele rețelei [SSID (sensibil la majuscule)] și că sunteți conectat la o rețea wireless 2,4 GHz.
- Dacă utilizați un extinzător de rețea wireless, vă rugăm asigurați-vă că numele rețelei (SSID) și parola sunt aceleași cu rețeaua principală.
- Pentru conectarea aspiratorului la serverul de aplicații, setați firewall-ul și portul routerului Wi-Fi după cum este solicitat.

5 Funcționarea

Eroare conexiune Wi-Fi

Indicator Stare Wi-Fi	Cauză	Soluție
Indicator alb normal pornit	Robotul a fost conectat la router, dar nu se poate conecta la rețea.	<ul style="list-style-type: none">• Verificați ca modemul să fie conectat la rețea.• Contactați operatorul dumneavoastră de rețea pentru a afla dacă este o problemă cu datele de internet.
Clipește încet în alb	Robotul nu se poate conecta la routerul wireless.	<ul style="list-style-type: none">• Verificați dacă numele rețelei și parola s-au schimbat.• Resetați conexiunile Wi-Fi dacă este cazul.
	Conexiunea Wi-Fi a fost resetată sau nu a fost încă setată.	<ul style="list-style-type: none">• Stabiliți conexiunea Wi-Fi cu robotul.• Resetați conexiunile Wi-Fi dacă este cazul.
Clipește rapid în alb	Robotul nu poate recepționa un semnal de la rețea.	<ul style="list-style-type: none">• Vă rugăm să curățați produsele electronice din jurul robotului.• Dacă este necesar, vă rugăm să resetați WiFi-ul și să selectați modul AP.

- Dacă în timpul procesului de conectare la rețea sunt declanșate alte operații, indicatorul luminos se schimbă, iar dispozitivul menține în continuare starea de configurare a rețelei.
- În cazul în care conexiunea dintre telefonul mobil și robotul aspirator eșuează, puteți reseta Wi-Fi-ul pentru a intra în modul de configurare a rețelei și pentru a adăuga din nou dispozitivul.
- Datorită upgrade-urilor și actualizărilor de versiuni, vă rugăm să urmați ghidul intern al aplicației pentru funcționarea efectivă.

5 Funcționarea

Cerințele de securitate ale rețelei:

* Utilizați rețele WPA și WPA2 criptate TKIP, PSK și AES/CCMP.

5.3 Operațiune cu mop



AVERTIZARE: Nu utilizați pe covor modul de curățare cu mop.



AVERTIZARE: Nu puneți înălbitor sau detergent în rezervorul de apă.



AVERTIZARE: Când aspiratorul nu este utilizat sau este la încărcat, înlăturați unitatea cu mop.



AVERTIZARE: Pentru a preveni deteriorarea podelelor din lemn, înlăturați imediat unitatea cu mop la finalizarea operațiunii de curățare cu mop.



AVERTIZARE: Când operațiunea de curățare cu mop este pusă pe pauză sau finalizată, aspiratorul decuplează apa automat. În orice caz, mopul rămâne ud, din această cauză nu trebuie ținut în această condiție pentru mult timp și prin urmare trebuie înlăturat fără întârziere.

5 Funcționarea

5.3.1 Instalarea unității cu mop umed

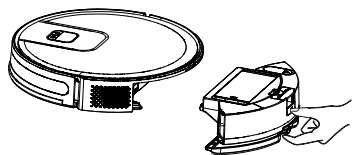

Înlăturați ansamblul recipient pentru praf și rezervor de apă (2 în 1)

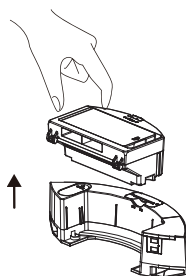

Înlăturați recipientul pentru praf.

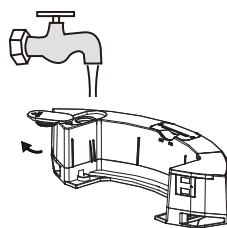

Înlăturați dopul din cauciuc de la orificiul de alimentare și adăugați apă în rezervorul pentru apă.

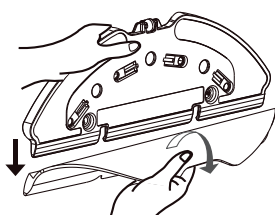

Scoateți laveta de pe dispozitivul de susținere a mopului așa cum este prezentat.

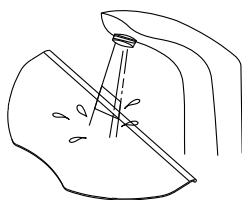

Umeziți laveta înainte de fiecare șters cu mopul.

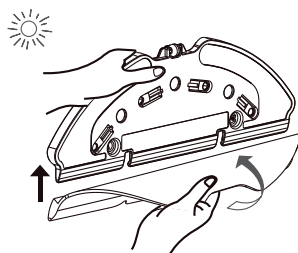

Dispuneți laveta dispozitivul de susținere a mopului.

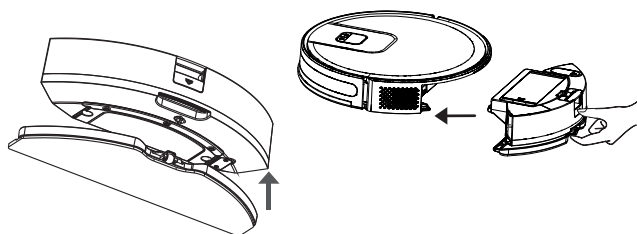

Instalați ansamblul recipient pentru praf și rezervor de apă (2 în 1) în direcția săgeții.

Instalați ansamblul recipient pentru praf și rezervor de apă (2 în 1) pe aparat, cu locul în direcția săgeții.

5 Funcționarea

5.3.2 Setare pentru utilizarea mopului umed

Puteți începe operațiunea de curățare prin selectarea modului de curățare și setați nivelul apei pentru operațiunea cu mop după cum doriți, în aplicație.

Se sugerează să îndepărtați covorele de pe podea pentru a împiedica dispozitivul să ude covorul atunci când șterge podeaua.

6 Curățarea și întreținerea

Opriti aparatul și deconectați-l de la priză înainte de curățarea acestuia.



AVERTIZARE: Nu utilizați benzină, solvenți, agenți abrazivi de curățare, obiecte metalice sau perii dure pentru a curăța aparatul.

6.1 Curățarea filtrelor și a recipientului pentru praf



Puteți apela serviciul nostru de relații cu clienții pentru a comanda un nou filtru când filtrul actual a atins ciclul complet de utilizare, s-a deformat sau trebuie schimbat dintr-un motiv.



Pentru a obține performanța maximă a filtrului HEPA, după fiecare curățare curățați-l cu o perie.

Filtrul HEPA este un accesoriu schimbabil.

Dacă ați efectuat o operațiune de curățare într-un spațiu în care există praf rezultat în urma construcțiilor și praf cu particule foarte mici, înlocuiți filtrul cu unul nou pentru ca performanța să nu fie redusă,

1. Îndepărtați ansamblul recipient pentru praf și rezervor de apă (2 în 1) prin apăsarea butonului așa cum este prezentat mai jos.

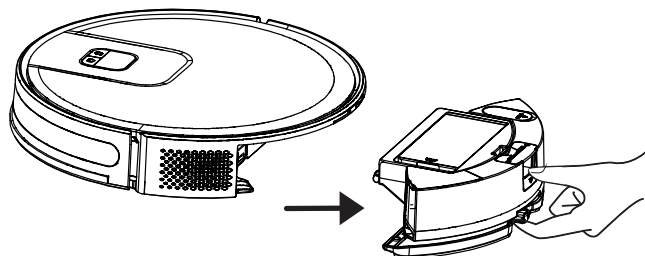

6 Curățarea și întreținerea

2. Înlăturați recipientul pentru praf trăgându-l în direcția săgeții.

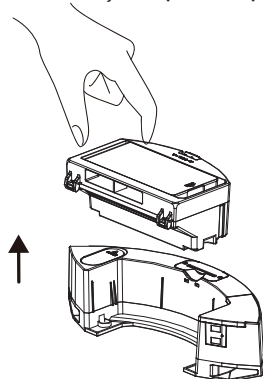

3. Deschideți recipientul pentru praf așa cum este prezentat mai jos. Aduceți recipientul pentru praf aproape de un coș de gunoi și înlăturați praful grosier lovind ușor recipientul.

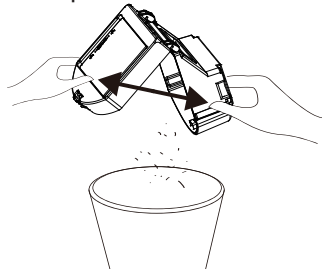

4. Înlăturați filtrul de înaltă performanță și curățați filtrul cu ajutorul periei de curățare furnizate împreună cu aparatul.

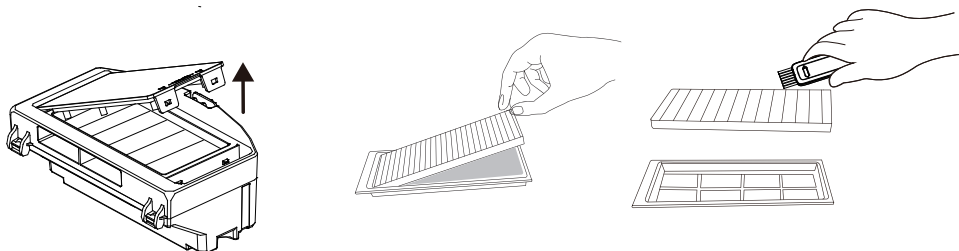

6 Curățarea și întreținerea

5. Spălați periodic ansamblul rezervor de apă, recipient pentru praf și filtru cu **apă rece** după cum este necesar în funcție de frecvența operărilor.

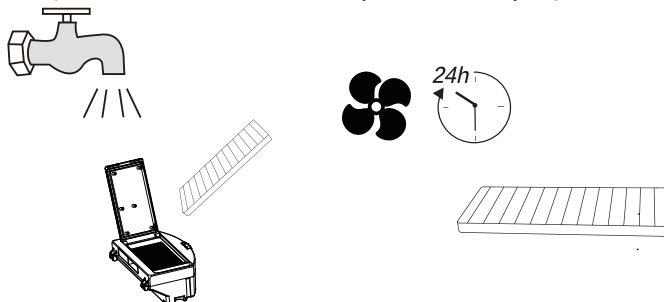

6. După spălare, lăsați ansamblul rezervor de apă, recipient pentru praf și filtru să se usuce, și asigurați-vă că acestea sunt uscate complet.



Uscarea poate dura 24 până la 48 de ore.

7. Asamblați ansamblul rezervor de apă, recipient pentru praf și filtru după uscarea la aer, și instalați ansamblul la aspirator.



AVERTIZARE: Nu operați aspiratorul fără a avea instalat grupul filtru. În caz contrar, aparatul poate fi deteriorat.

6.2 Curățare periei

1. Deschideți capacul superior al periei principale prin apăsarea agățătoarelor. Trageți în sus și scoateți rola principală. Îndepărtați părul încurcat de pe peria de curățare cu capătul de tăiere și înlăturați praful de pe perii periei și rolă.

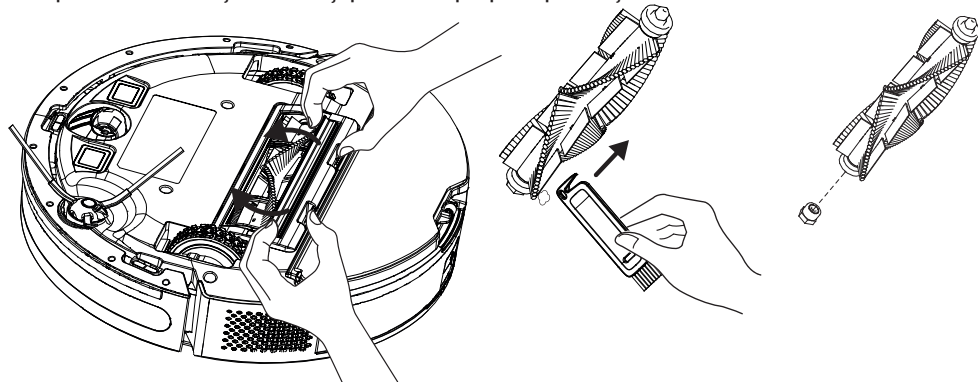

6 Curățarea și întreținerea

2. Reașezați peria după ce ați curățat-o și închideți capacul în direcția săgeții.

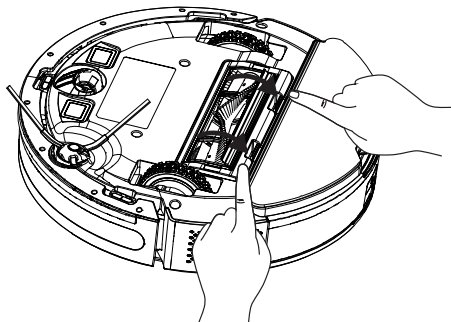

6.3 Curățare și instalarea periei laterale

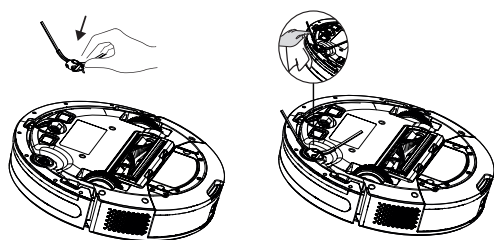

În cazul utilizării pe termen lung, spălați peria laterală cu apă caldă pentru a evita deformarea formei acesteia. După ce s-a uscat montați-o înapoi pe robot.

6 Curățarea și întreținerea

6.4 Curățare senzorului și roții frontale

Curățați regulat senzorii și înlăturați praful utilizând o cârpă moale și uscată sau o perie de curățare. Informații: Când este necesară curățarea senzorului, veți primi o notificare în aplicație.

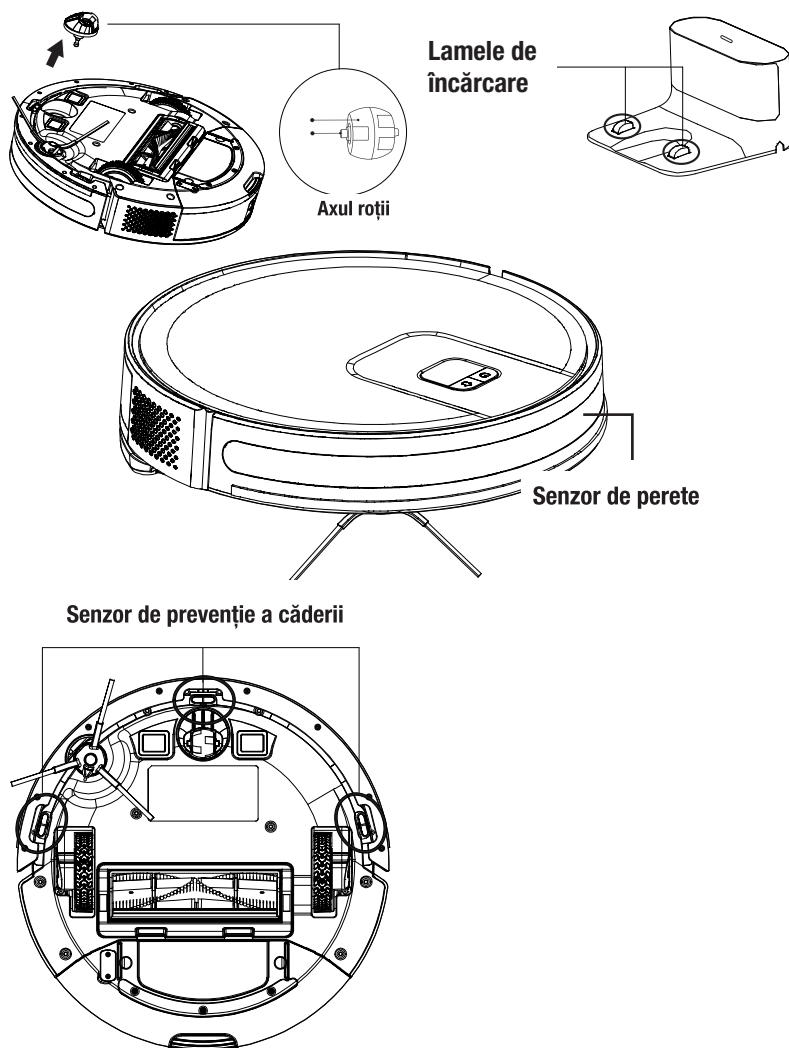

6 Curățarea și întreținerea

6.5 Curățare unității cu mop

Vă recomandăm ca după fiecare operațiune cu unitatea cu mop să înlăturați suportul de mop dintr-o parte, să drenați rezervorul de apă, să limpeziți mopul cu apă și să îl lăsați să se usuce.

Puteți spăla mopul în mașina de spălat.



7 Depanarea

Depanarea

Indicatorul de alimentare va clipi în roșu și soneria va emite un semnal sonor în cazul în care există o anomalie în funcționarea robotului de măturat. Vă rugăm să verificați tabelul de mai jos pentru a rezolva problemele.

Indicații vocale	Soluție
Robotul nu poate porni.	<ul style="list-style-type: none">- Asigurați-vă că robotul este conectat la priza de alimentare.- Asigurați-vă că bateria este complet încărcată.- Dacă problema persistă, vă rugăm să resetați robotul.
Robotul se oprește brusc.	<ul style="list-style-type: none">- Verificați dacă robotul este blocat de obstacole.- Verificați dacă bateria este prea slabă.- Dacă problema persistă, vă rugăm să îl opriți, să așteptați 3 secunde și apoi să îl reporniți.
Nu poate realiza programul de măturat	<ul style="list-style-type: none">- Există prea multe obstacole în jurul stației de încărcare. Vă rugăm așezați stația de încărcare într-o zonă fără obstacole.- Robotul aspirator este prea departe de stația de încărcare. Aduceți robotul aspirator mai aproape de stația de încărcare și încercați din nou.- Asigurați-vă că stația suport de încărcare este alimentată la curent și că există curent.
Aspirație prea slabă	<ul style="list-style-type: none">- Verificați dacă există vreo obstrucție la intrarea de aspirație.- Goliți punga de gunoi.- Curățați filtrele cu apă.- Verificați dacă filtrele sunt umede din cauza apei sau a altor lichide de pe podea. Lăsați filtrele să se usuce bine în mod natural înainte de utilizare.
Mașina nu poate fi încărcată	<ul style="list-style-type: none">- Vă rugăm să verificați dacă stația de încărcare este conectată corect la sursa de alimentare, iar indicatorul luminos se aprinde atunci când este pornit.- Când robotul este conectat în mod normal la stația de încărcare, indicatorul luminos se stinge.- În cazul în care robotul este conectat la stația de încărcare, dar indicatorul luminos nu se stinge și robotul nu răspunde, vă rugăm să utilizați o cârpă uscată pentru a șterge polul de încărcare din partea de jos a aspiratorului robotizat și piesa de încărcare a stației de încărcare, apoi încercați din nou.- Dacă robotul tot nu poate fi încărcat după efectuarea operațiunilor de mai sus, vă rugăm să contactați departamentul post-vânzări sau dealerul dumneavoastră.

7 Depanarea

Depanarea

Indicatorul de alimentare va clipi în roșu și soneria va emite un semnal sonor în cazul în care există o anomalie în funcționarea robotului de măturat. Vă rugăm să consultați tabelul de mai jos pentru a rezolva problemele.

Indicații vocale	Soluție
Robotul nu se poate întoarce la stația de încărcare.	<ul style="list-style-type: none">- Eliberați stația de încărcare de obiectele aflate pe o rază de 0,5 m în stânga și în dreapta și pe o rază de 1,5 m în față.- Asigurați-vă că robotul începe să măture din stația de încărcare fără mișcări anormale.- Atunci când robotul se află în apropierea stației de încărcare, se poate întoarce mai repede. Dar dacă stația de încărcare este situată la distanță, robotul va avea nevoie de mai mult timp pentru a se întoarce.- Vă rugăm să așteptați în timpul întoarcerii sale.- Curățați electrozii de încărcare.
Peria rotativă nu se rotește	<ul style="list-style-type: none">- Curățați peria rotativă.- Verificați dacă peria principală și capacul periei principale sunt instalate corect.
Acțiune sau traseu de măturat anormale ale robotului	<ul style="list-style-type: none">- Curățați cu grijă senzorul cu o cârpă uscată.- Reporniți robotul.
Nu se eliberează apă în timpul ștergerii	<ul style="list-style-type: none">- Asigurați-vă că există suficientă apă în rezervorul de apă.- Verificați dacă modulul mop este instalat corect.- Verificați dacă este blocată ieșirea apei.
Mașina nu se poate conecta la rețeaua Wi-Fi.	<ul style="list-style-type: none">- Asigurați-vă că routerul Wi-Fi acceptă benzile de 2,4GHz și 802.11b/g/n, deoarece acest echipament nu acceptă benzile de 5GHz. Pentru mai multe detalii, consultați secțiunea "Defecțiunile conexiunii Wi-Fi" din prezentul capitol.



Vă rugăm să contactați prompt serviciul nostru de asistență pentru clienți în cazul în care defecțiunile nu pot fi eliminate prin măsurile de mai sus.



CERTIFICAT DE GARANȚIE

Tensiune de alimentare/frecvență: 220-240V~, 50-60Hz

Importator: ARCTIC S.A., Găești, Dâmbovița, str. 13 Decembrie nr. 210, email: office@arctic.ro

TIP: Aspirator Fier /Stație de călcat Radiator electric
 Aerotermă Ventilator Sterilizator UV
 Convector electric

Model / Serie:.....

VÂNZĂTOR

Nr. factură:.....Data:

Vânzător (firma, localitatea):

CUMPĂRĂTOR

NumeLocalitatea

Str.Nr.BlocSc.Et.Ap.

Județ TelefonE-mail

S-a efectuat proba de funcționare a aparatului, s-a prezentat modul de folosire, s-au predat instrucțiunile de utilizare și toate accesoriile. Am primit aparatul în perfectă stare de funcționare.

Stimați clienți,

La cumpărare vă recomandăm să solicitați efectuarea probei de funcționare și să verificați existența instrucțiunilor de utilizare și a accesoriilor.

Pentru a putea beneficia de toate avantajele produselor și serviciilor noastre vă rugăm:

- să citiți cu atenție și să respectați recomandările prezentate în "Instrucțiunile de utilizare".
- să păstrați cu grijă acest certificat pentru a-l putea prezenta (împreună cu documentul fiscal de achiziție), personalului SERVICE ARCTIC, la orice sesizare efectuată în perioada de garanție.

Vă mulțumim că ați optat pentru cumpărarea unui produs Beko!

Garanția legală de conformitate

Durata medie de utilizare a produsului este de 5 ani!

Perioada de garanție legală de conformitate este de 2 ani de la livrarea produsului*,

*prin „produs” se înțelege „bun” conform OUG nr. 140/2021¹

Perioada de garanție legală de conformitate pentru conținutul digital sau serviciul digital în cazul bunurilor cu elemente digitale pentru care contractul de vânzare-cumpărare prevede furnizarea continuă de conținut digital sau a serviciului digital pe durată determinată este de:

- 2 ani de la livrare, respectiv de la livrarea bunului - pentru produse cu durata medie de utilizare de 5 ani (art. 9 (3) din OUG nr. 140/2021);
- 5 ani de la livrare, respectiv de la livrarea bunului - pentru produse cu durata medie de utilizare mai mare de 5 ani (art. 9 (3) din OUG nr. 140/2021);
- Pe tot parcursul perioadei de furnizare a conținutului / serviciului digital - pentru furnizare continuă a conținutului / serviciului digital pe o perioadă mai mare de 5 ani (art. 9 (4) din OUG nr. 140/2021).

¹Ordonanță de urgență 140/2021 privind anumite aspecte referitoare la contractele de vânzare de bunuri





Remedii incluse în garanția legală de conformitate conform OUG nr. 140/2021

(vă rugăm să aveți în vedere prevederile de mai jos)

ARCTIC garantează toate drepturile legale prevăzute de OUG nr. 140/2021 în beneficiul consumatorilor cu privire la garanția legală de conformitate. Dispozițiile prezentului certificat de garanție legală de conformitate se completează, în mod corespunzător, cu dispozițiile OUG nr. 140/2021.

În caz de neconformitate, consumatorul are dreptul de a beneficia de aducerea în conformitate a bunurilor, de a beneficia de o reducere proporțională a prețului sau de a obține încetarea contractului, în condițiile legii - art. 11 (1).

Consumatorii pot să opteze pentru o anumită măsură corectivă în cazul în care neconformitatea bunurilor este constatată la scurt timp după livrare, fără a depăși 30 de zile calendaristice - art. 11 (7).

Pentru ca bunurile să fie aduse în conformitate, consumatorul poate opta între reparație și înlocuire, cu excepția cazului în care măsura corectivă aleasă ar fi imposibilă sau, în comparație cu cealaltă măsură corectivă disponibilă, ar impune vânzătorului costuri care ar fi disproportionale, luând în considerare toate circumstanțele (ex. valoarea bunurilor în cazul în care nu ar fi existat neconformitatea, gravitatea neconformității sau dacă măsura corectivă alternativă ar putea fi executată fără vreun inconvenient semnificativ pentru consumator) - art. 11 (2).

Instalarea incorectă a bunurilor (art. 7).

Orice neconformitate cauzată de instalarea incorectă a bunurilor este considerată ca reprezentând o neconformitate a bunurilor, în oricare din următoarele situații:

- a) instalarea face parte din contractul de vânzare și a fost realizată de vânzător sau sub răspunderea vânzătorului;
- b) instalarea, destinată să fie realizată de consumator, a fost realizată de acesta și instalarea incorectă s-a datorat unor deficiențe în instrucțiunile de instalare furnizate de vânzător sau, în cazul bunurilor cu elemente digitale, de către vânzătorul sau furnizorul conținutului digital sau al serviciului digital.

Proba neconformității.

Orice neconformitate care este constatată în termen de un an de la data la care bunurile (inclusiv cele cu elemente digitale) au fost livrate este prezumată a fi existat deja în momentul livrării bunurilor până la proba contrarie sau cu excepția cazului în care această prezumție este incompatibilă cu natura bunurilor sau cu natura neconformității - art. 10 (1).

În cazul bunurilor cu elemente digitale pentru care contractul de vânzare prevede furnizarea continuă de conținut digital sau de servicii digitale pentru o anumită perioadă, sarcina probei cu privire la conformitatea conținutului digital sau a serviciului digital pe parcursul perioadelor de garanție legală îi revine vânzătorului în cazul unei neconformități care este constatată pe parcursul acestei perioade - art. 10 (3).

Remediere prin reparație.

În cazul în care neconformitatea este remediată prin reparație, termenele de garanție legală se prelungesc cu timpul de nefuncționare a bunului, din momentul la care a fost adusă la cunoștința vânzătorului lipsa de conformitate până la predarea efectivă a bunului în stare de utilizare normală către consumator - art. 12 (6).

Remediere prin înlocuire.

În cazul în care neconformitatea este remediată prin înlocuire, pentru bunurile care înlocuiesc bunurile neconforme, termenele legale de garanție pentru produsul înlocuit încep să curgă de la data înlocuirii cu noul produs - art. 12 (7).

Reducerea prețului și încetarea contractului.

Consumatorul are dreptul fie să obțină o reducere proporțională a prețului în conformitate cu legea, fie să obțină încetarea contractului de vânzare în condițiile legii, în oricare dintre următoarele cazuri - art. 11(4):

- a) vânzătorul nu a finalizat reparația sau înlocuirea sau, după caz, nu a finalizat reparația sau înlocuirea potrivit prevederilor legii sau vânzătorul a refuzat să aducă în conformitate bunurile potrivit prevederilor legii;
- b) se constată o neconformitate, în pofida eforturilor vânzătorului de a o remedia;
- c) neconformitatea este de o asemenea gravitate încât justifică o reducere de preț sau dreptul la încetarea imediată a contractului de vânzare;
- d) vânzătorul a declarat că nu va aduce bunurile în conformitate într-un termen rezonabil sau fără inconveniente semnificative pentru consumator ori acest lucru reiese clar din circumstanțele cazului.

Consumatorul are dreptul de a suspenda plata unei părți restante din prețul bunurilor sau a unei părți a acestora până în momentul în care vânzătorul își va fi îndeplinit obligațiile care îi revin în temeiul legii - art. 11(6). Reducerea de preț este proporțională cu diminuarea valorii bunurilor primite de consumator în comparație cu valoarea pe care bunurile ar avea-o dacă ar fi în conformitate - art.13.

Încetarea contractului:

- a) nu poate fi solicitată dacă vânzătorul dovedește că neconformitatea este minoră;
- b) poate fi solicitată pentru totalitatea bunurilor achiziționate și livrate, deși motivul de încetare vizează doar anumite bunuri, în cazul în care consumatorului nu i se poate pretinde în mod rezonabil să accepte să păstreze numai bunurile conforme;
- c) determină obligația consumatorului de a returna vânzătorului bunurile, pe cheltuiala vânzătorului;
- d) determină obligația vânzătorului de a rambursa consumatorului prețul plătit pentru bunuri la primirea bunurilor sau a unei dovezi prezentate de consumator că bunurile au fost returnate; vânzătorul va folosi aceleași modalități de plată ca și cele folosite de consumator pentru tranzacția inițială, cu excepția cazului în care consumatorul a fost de acord cu o altă modalitate de plată și cu condiția de a nu cădea în sarcina consumatorului plata de comisioane în urma rambursării.

Garanția legală pentru viciu ascuns este aplicabilă în condițiile legii, conform OG nr. 21/1992 (revizia 2) privind protecția consumatorului, OUG nr. 140/2021 și Codului Civil. Viciul ascuns reprezintă deficiența calitativă a unui produs livrat sau a unui serviciu prestat care nu a fost cunoscută și nici nu putea fi cunoscută de către consumator prin mijloacele obișnuite de verificare.



Service-ul acestui produs este asigurat de ARCTIC S.A. cu sediul în Găești, Dâmbovița,
str.13 Decembrie nr. 210. • *9010 • www.arctic.ro • www.beko.ro • e-mail: service@arctic.ro
Program Call Center: Luni - Vineri 08:30 - 20:00; Sâmbătă 08:30 - 17:00

UNITĂȚILE SERVICE ALE ARCTIC S.A. EXECUTĂ REPARAȚII ÎN TERMENUL DE GARANȚIE ȘI ÎN AFARA ACESTUIA

Nr. crt.	Data Reclamației	Data primirii în reparație	Reparat		Reparația curentă și/sau componenta înlocuită	Prelungirea termenului de garanție	Efectuarea verificării	
			Programat	Data ridicării aparatului			Cauza întârzierii	SERVICE

CONDITII SUPPLEMENTARE DE GARANȚIE LEGALĂ DE CONFORMITATE:

Pentru orice defecțiune aparută în perioada de garanție legală, apelați la vânzător (respectiv, prin magazinul de unde a fost achiziționat produsul sau direct prin Call Center Arctic). Prelungirea termenului de garanție se va înscrie în certificatul de garanție de către unitatea SERVICE care a efectuat reparația. Garanția acoperă repararea și/sau înlocuirea pieselor constatate ca neconforme în sensul OUG nr. 140/2021. (necauzate de consumator) de către tehnicienii Service Arctic.

Termenul de realizare a operațiilor de reparație, înlocuire sau întreținere este de 15 zile calendaristice de la data la care cumpărătorul a sesizat lipsa de conformitate către vânzător (respectiv, prin magazinul de unde a achiziționat produsul sau direct prin Call Center Arctic).

Reparațiile / înlocuirile se efectuează cu respectarea următoarelor condiții - art. 12(1)-(5) din OUG nr. 140/2021:

- fără costuri și fără vreun inconvenient semnificativ pentru consumator, ținând seama de natura bunurilor și de scopul pentru care consumatorul a solicitat bunurile în cauză;
- obligăția de a repara sau înlocui bunurile include, după caz, demontarea bunurilor neconforme și instalarea bunurilor de înlocuire sau a bunurilor reparate sau suportarea costurilor aferente demontării și instalării;
- consumatorul nu este obligat să plătească pentru utilizarea normală a bunurilor înlocuite în perioada care a precedat înlocuirea acestora.

Reclamațiile referitoare la aspectele prevăzute mai jos, se rezolvă numai contra cost:

- piesele și accesoriile care prezintă lovituri, zgârieturi, sparturi sau deformări din vina exclusivă a consumatorului.

PRODUSUL NU BENEFICIAZĂ DE GARANȚIE LEGALĂ DE CONFORMITATE ÎN URMĂTOARELE CAZURI:

- Nu au fost respectate instrucțiunile de transport, manipulare, instalare, întreținere și întreținere prescrite.
- Subansamblurile și accesoriile casabile care se deteriorează în timpul transportului vor fi înlocuite de vânzător (în cazul în care transportul e asigurat de vânzător sau sub responsabilitatea acestuia).
- Garanția nu se acordă subsansamblelor și accesoriilor casabile ale produselor care suferă deteriorări din vina exclusivă a consumatorului.
- Tensiunea de alimentare are valori care nu se încadrează în limitele prevăzute de standarde (SR EN 50160).
- Instalația electrică a utilizatorului prezintă improvizații sau neconformități.
- Produsul a fost folosit în alte scopuri decât cel pentru care a fost proiectat.
- Produsul a suportat intervenții (reparații, modificări) din partea unor persoane neautorizate de producător.

Drepturile consumatorului sunt cele prevăzute în OUG nr. 140/2021 și OG 21/1992 (repUBLICATĂ).

În cadrul acestui proces, Arctic vă prelucurează date cu caracter personal, cu respectarea legilor aplicabile privind confidențialitatea și protecția datelor. Pentru informații complete despre modul în care vă prelucrăm datele, precum și despre drepturile dumneavoastră, vă rugăm să consultați secțiunea "Protecția datelor personale", accesând site-ul nostru la adresa <https://www.beko.ro/>.

Najpre pročitate ovaj priručnik!

Poštovani kupci,

Zahvaljujemo vam što ste odabrali proizvod kompanije Beko. Želimo da postignete optimalnu efikasnost ovog visokokvalitetnog proizvoda koji je proizveden uz primenu vrhunske tehnologije. Obavezno je pročitati i potpuno razumeti ovaj vodič i dodatnu dokumentaciju pre upotrebe, i isti čuvati za naknadne upute. Ne odvajajte ovaj vodič od jedinice ako želite da je predate nekom drugom licu. Pridržavajte se svih upozorenja i informacija datim ovde i sledite uputstva.

Simboli i njihova značenja

Dole navedeni simboli su upotrebljeni u ovom vodiču:



Važne informacije i povoljne preporuke u vezi s korišćenjem uređaja.



UPOZORENJE: Upozorenja na opasne situacije koje se odnose na bezbednost života i imovine.



Klasa zaštite od strujnog udara.



RECIKLIRANI I RE-
CIKLABILNI PAPIR

1 Važna uputstva u vezi sa bezbednošću i zaštitom životne sredine

Ovaj odeljak sadrži bezbednosna uputstva za sprečavanje opasnosti koje mogu dovesti do povreda ili materijalne štete.

Svaka garancija će prestati da bude važeća ako se ne poštuju ova uputstva.

1.1 Opšta bezbednost

- Ovaj uređaj je usklađen sa međunarodnim standardima bezbednosti.
- Ovaj uređaj mogu koristiti deca starija od 8 godina, lica sa fizičkim, čulnim ili mentalnim problemima ili lica sa nedostatkom iskustva ili znanja; sve dok su pod nadzorom ili su im pružene informacije u vezi sa bezbednim korišćenjem uređaja odnosno povezanim opasnostima. Deca ne smeju da se igraju sa uređajem. Deca ne smeju da čiste niti da održavaju aparat bez odgovarajućeg nadzora.
- Ne koristite uređaj ako je kabl za napajanje ili sam uređaj oštećen. Obratite se ovlaštenom servisu.
- Vaše mrežno napajanje mora biti usklađeno s navedenim informacijama na oznaci tipa uređaja.
- Nemojte koristiti uređaj s produžnim kablom.
- Da biste sprečili oštećenje kabla za napajanje, vodite računa da isti nije pritisnut, uvrnut ili nategnut preko oštrih ivica.
- Ne dodirujte utikač uređaja vlažnim ili mokrim rukama dok je uređaj priključen na napajanje električnom energijom.
- Kada uređaj isključujete iz struje, ne vucite ga za kabl.
- Ne usisavajte zapaljive materijale i vodite računa da se pepeo cigareta ohladi pre nego što ga usisate.
- Nemojte da usisavate vodu ili druge tečnosti.

1 Važna uputstva u vezi sa bezbednošću i zaštitom životne sredine

- Zaštitite uređaj od padavina, vlage i izvora toplote.
- Ne koristite aparat u eksplozivnom ili zapaljivom okruženju ili u blizini istog.
- Izvucite utikač uređaja iz struje pre čišćenja i održavanja.
- Nemojte uranjati uređaj ili njegov kabl za napajanje u vodu za potrebe čišćenja.
- Nemojte rasklapati ovaj uređaj.
- Koristite samo originalne delove ili delove koje je preporučio proizvođač.
- Da biste sprečili blokadu filtera ili oštećenje motora, nemojte usisavati cement, gips ili fragmente komprimovanog papira.
- Koristite uređaj isključivo sa adapterom isporučenim uz uređaj.
- Nemojte da koristite uređaj bez filtera, jer se tako može oštetiti.
- Ako čuvate ambalažu, čuvajte je van domašaja dece.
- Ovaj uređaj ne smeju da koriste osobe sa ograničenim fizičkim, čulnim ili mentalnim sposobnostima (uključujući decu), niti osobe koje nemaju dovoljno znanja ili iskustva u korišćenju ovog uređaja, osim ako su pod nadzorom osobe koja je odgovorna za njihovu bezbednost i ako su od nje dobile uputstva o pravilnom korišćenju ovog uređaja.
- Decu treba nadzirati kako bi se sprečilo da se igraju sa ovim uređajem.
- Isključite adapter i uklonite bateriju pre bilo kakvog postupka čišćenja ili održavanja.
- Da biste izbegli bilo kakvu opasnost, oštećeni adapter mora da zameni proizvođač, ovlašćeni predstavnik proizvođača ili podjednako kvalifikovan tehničar.

1 Važna uputstva u vezi sa bezbednošću i zaštitom životne sredine

- Držite prste, kosu i široku odeću dalje od pokretnih delova ili praznina tokom usisavanja.
- Baterije treba izvaditi iz uređaja pre nego što uređaj odložite u otpad.
- Isključite aparat iz napajanja pre uklanjanja baterije.
- Bacite istrošene baterije u skladu sa lokalnim zakonima i propisima.
- Dozvoljeno je da baterije isporučene sa ovim uređajem menjaju samo ovlašćeni serviser.
- Nemojte da koristite istovremeno različite vrste baterija, ili stare i nove baterije.
- Baterije moraju biti postavljene pravilnim rasporedom polova.
- Nemojte napraviti kratak spoj stezaljkama za napajanje.
- Treba da se koristi samo sa baterijama LG ME1XXFG CM 2600 mAh.
- Ovaj uređaj ne smeju da koriste deca ili lica sa fizičkim, čulnim ili mentalnim ograničenjima ili lica sa nedostatkom iskustva ili znanja, osim ako su pod nadzorom ili su im pružene informacije u vezi sa opasnostima.
- Decu treba nadzirati kako bi se sprečilo da se igraju sa ovim uređajem.
- Nemojte opterećivati uređaj.
- Nemojte pokretati uređaj na visokim predmetima, npr. stolu ili stolici.
- Ovaj proizvod nije dizajniran za komercijalnu upotrebu, namenjen je za upotrebu u domaćinstvu i primenama kao što je navedeno u nastavku:

1 Važna uputstva u vezi sa bezbednošću i zaštitom životne sredine

- u kuhinjama zaposlenih prodavnica, kancelarija i drugih radnih okruženja
- u seoskim kućama;
- za goste u hotelima, motelima i drugim sličnim vrstama smeštajnih objekata;
- u hostelima ili sličnim okruženjima.
- mestima za prenoćište i okruženjima za pružanje usluga doručka
- Nemojte opterećivati uređaj. Vodite računa da se deca i domaće životinje ne penju na uređaj.
- Ovaj uređaj se koristi samo sa jedinicom koja je priložena.
- Ovaj uređaj ne smeju da koriste osobe (uključujući i decu) sa smanjenim fizičkim, ;ulnim ili mentalnim sposobnostima ili sa nedostatkom iskustva i znanja, osim ako su pod nadzorom ili dobiju instrukcije.
- Ovaj uređaj mogu da koriste deca koja imaju 8 i više godina, osobe sa nepotpuno razvijenim telesnim, senzornim ili mentalnim sposobnostima, kao i osobe koje nemaju dovoljno potrebnog znanja i iskustva sve dok su pod nadzorom ili im se daju uputstva u pogledu bezbedne upotrebe i dok shvataju rizike koji su obuhvaćeni upotrebom proizvoda.
- Deca ni pod nadzorom ne smeju da se igraju sa uređajem.
- Čišćenje i korisničko održavanje ne smeju da obavljaju deca bez nadzora.
- Ovaj uređaj sadrži baterije koje mogu zameniti samo stručna lica.

1 Važna uputstva u vezi sa bezbednošću i zaštitom životne sredine

1.2 Informacije o usklađenosti sa WEEE propisima i odlaganju otpada



Ovaj proizvod je usaglašen sa WEEE direktivom Evropske unije (2012/19/EU). Ovaj proizvod nosi simbol klasifikacije za električni i elektronski otpad (WEEE).

Ovaj simbol označava da se ovaj proizvod ne sme odlagati zajedno s ostalim kućnim otpadom na kraju njegovog radnog veka. Korišćeni uređaj mora se vratiti na službeno mesto za sakupljanje za recikliranje električnih i elektronskih uređaja. Da biste pronašli ove sisteme za sakupljanje, obratite se lokalnim nadležnim telima ili prodavcu gde je proizvod kupljen. Svako domaćinstvo ima važnu ulogu u vraćanju i recikliranju starih uređaja. Odgovarajuće odlaganje iskorišćenog aparata pomaže u sprečavanju potencijalnih negativnih posledica po životnu sredinu i zdravlje ljudi.

1.3 Informacije o pakovanju



Ambalaža proizvoda je napravljena od materijala koji mogu da se recikliraju, u skladu sa nacionalnim propisima o zaštiti životne sredine.

Ambalažu ne odložite sa kućnim otpadom ili drugim vrstama otpada već je odložite u sabirne centre za ambalažu koje su navele lokalne vlasti.

1.4 Istrošene baterije



Obavezno odložite istrošene baterije u skladu sa lokalnim zakonima i propisima. Simbol na bateriji i pakovanju označava da bateriju isporučenu sa proizvodom ne treba smatrati kućnim otpadom. Ovaj simbol se može koristiti u kombinaciji sa hemijskim simbolom u nekim regionima. Ako baterije sadrže više od 0,0005% žive i više od 0,004% olova, hemijski simbol Hg se dodaje za živu, a hemijski simbol Pb za olovo ispod predmetnog simbola. Ako obezbedite pravilno odlaganje baterija, doprinećete sprečavanju potencijalne štete po životnu sredinu i zdravlje ljudi usled nepropisnog odlaganja baterija.

1.5. CE deklaracija o usaglašenosti

Kao kompanija Arcelik A.Ş., izjavljujemo da je ovaj proizvod i/ili ovi proizvodi u skladu sa Direktivom 2014/53/EU. Kompletan tekst EU izjave o usaglašenosti dostupan je na sledećoj internet adresi: beko.com.tr

1.6 Kako se štedi energija

- Kada koristite uređaj, podesite podešavanja brzine prema površini da biste uštedeli energiju.
- Obično se pri čišćenju tvrdih površina koriste niže brzine dok se kod čišćenja tepiha koriste velike brzine.

2 Sadržaj pakovanja

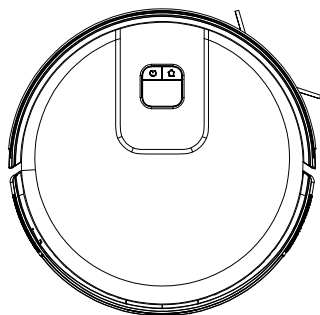

Robot usisivač

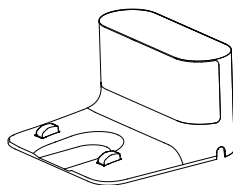

Stanica za punjenje

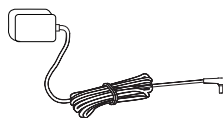

Adapter za punjenje

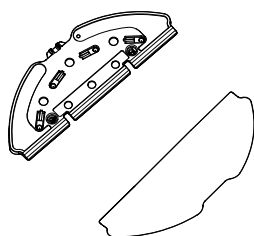

Alat za brisanje Krpa za brisanje



Uputstvo za upotrebu i dokumentacija proizvođača (2 kom)

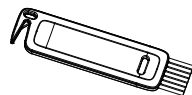

Četkica za čišćenje

Isporučuje se rezervni pribor

	1 bočna četka
	1 krpa za brisanje
	1 filter

3 Pregled

3.1 Provere i komponente

1. Gornji deo kućišta
2. Centralno kućište
3. Dugme za početak čišćenja-pauzu / Dugme za slanje na postolje za punjenje
4. Senzor za ponovno punjenje
5. Prednji odbojnik
6. Igle za punjenje
7. Senzor za sprečavanje pada
8. Igle za punjenje
9. Prednji rotirajući točak
10. Rotirajuća četka
11. Poklopac rotirajuće četke
12. Zadnji točak
13. Bočna četka
14. Stanica za punjenje
15. Adapter za punjenje
16. Poklopac za otvaranje EPA filtera za posudu robot usisivača
17. Poklopac za punjenje posude za vodu
18. Dugme za izbacivanje posude za prašinu robota usisivača
19. Posuda za vodu za krp
20. Posuda za sakupljanje prašine
21. EPA filter
22. Četkica za čišćenje
23. Alat za brisanje
24. Krpa za brisanje

3.2 Tehnički podaci

Napon adaptera	100-240V~, 50/60 Hz
Izlazna snaga adaptera	19V 0.6A
Baterija	Li-ion: 14.4V / 2.6 Ah
Vreme punjenja	4-5 sati
Vreme rada	Do 150 minuta (u nemoj poziciji)
Kapacitet spremnika za prašinu	0.4 L
Kapacitet posude za vodu	0.35 L
Frekvencijski opseg za Wi-Fi 2.4G	2.400-2.4835 GHz
Podržane veze	WLAN IEEE 802.11 b/q/n bežični
2,4G WiFi maksimalna izlazna snaga radio-frekvencije	17 dBm
Informacije o izloženosti radio-frekvencijama	2.4G Najviše Wi-Fi od:
2,4G WiFi maksimalna izlazna snaga radio-frekvencije	17 dBm
Vreme rada	Maksimalna snaga: 80 min Snžno: 90 min Standardno: 120 min Tiho: 150 min

Informacije o izloženosti radio-frekvencijama:

Maksimalni dopušteni nivo izlaganja se izračunava na osnovu 20 cm rastojanja između uređaja i ljudskog tela. Za poštivanje uslova izlaganja radiofrekvencijama između uređaja i ljudi treba biti rastojanje od 20 cm.

3 Pregled

Parametar spoljnog napajanja

Proizvođač	:	E-TEK Electronics Manufactory Co., LTD
Identifikator modela	:	ZD012A190060EU
Ulazni napon	:	100-240 V~
Ulazna frekvencija:		50/60 Hz
Ulazna struja	:	0,5 A
Izlazni napon	:	Jednosmerna struja od 19,0 V
Izlazna struja	:	0,6 A
Izlazna snaga	:	11,4 W
Prosečna aktivna efikasnost:		86,37 %
Efikasnost pri malom opterećenju (10 %):		85,71 %
Potrošnja struje bez opterećenja	:	0,074 W

4 Instalacija

1- Skinite zaštitne sundere.

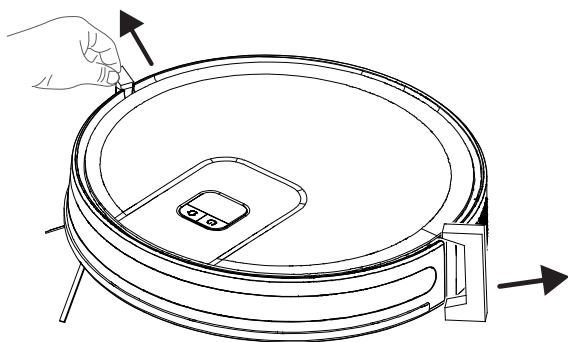

2- Skinite zaštitnu foliju.

Uklonite zaštitnu foliju sa prednje strane prednjeg odbojnika za sprečavanje udara pre upotrebe.

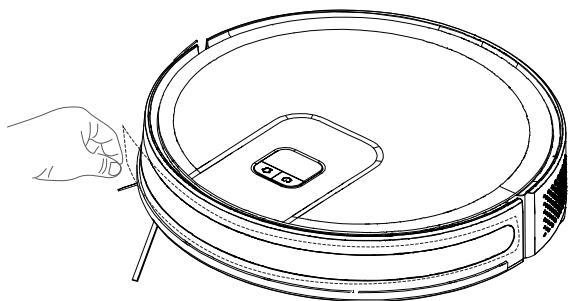

3- Postavite bočnu četku

Instalacija bočne četke: poravnajte rupe i nežno pritisnite da biste fiksirali bočnu četku na uređaju.

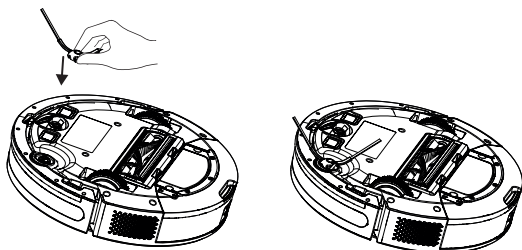

4 Instalacija

4- Postavite stanicu za punjenje.

Postavite utikač adaptera na stanicu za punjenje i postavite kablove tako da sprečite da se kabl adaptera omota oko uređaja tokom usisavanja.

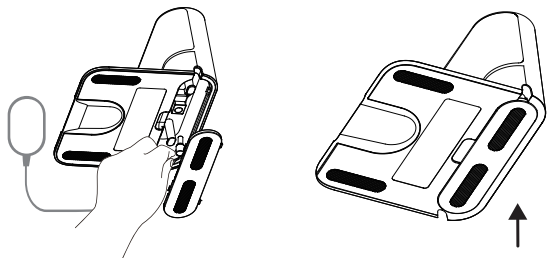

Instalirajte stanicu za punjenje na mesto gde mu usisivač može lako pristupiti. Postavite stanicu za punjenje na tvrdu i ravnu podlogu, a ne na tepih.

Da bi se obezbedio nesmetan rad robota, savetuje se da nema prepreka u krugu od 1,5 m sa prednje i unutar 0,5 m sa leve i desne strane.

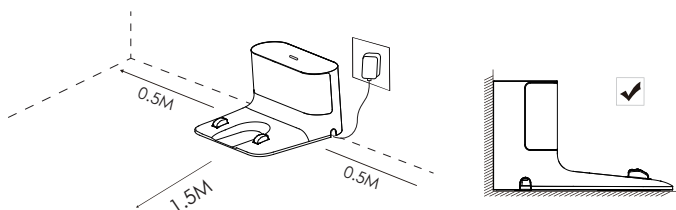

Postavite stanicu i punjenje na tvrdu i ravnu podlogu tako da je zadnjim delom okrenuta prema zidu, a zatim je uključite.



Stanicu za punjenje uvek držite uključenu; inače se usisivač neće moći vratiti automatski.



Da bi postupak punjenja bio nesmetan, nemojte često pomerati stanicu za prikupljanje prašine.

5 Rad



Napunite mašinu prije prve upotrebe.

5.1 Predviđena upotreba

Uređaj je namenjen samo za kućnu upotrebu i nije pogodan za industrijsku upotrebu.

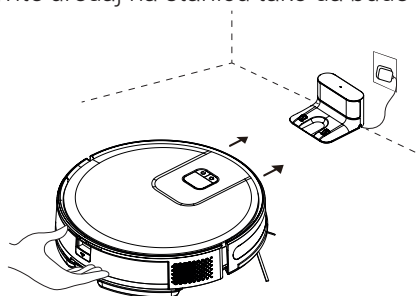

Pritisnite i držite  3 sekunde da biste uključili. Pritisnite i držite  3 sekunde da biste isključili.

1. Postavite uređaj na stanicu tako da bude u ravni sa priključkom za punjenje.





Punjenje počinje kada se beli indikator na stanici za punjenje ugasi.

5.2 Rad

Pritisnite i držite  3 sekunde da biste uključili. Pritisnite i držite  3 sekunde da biste isključili.

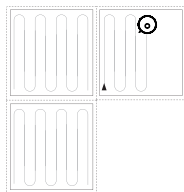
Početak čišćenja



Kratko pritisnite  za pokretanje automatskog režima čišćenja. Robot će napustiti priključnu stanicu nakon što ga uključite, očistiti u „Z” putanjom, a zatim očistiti područje duž zida i razgraničiti još jednu oblast od 4m x 4m.

Ponavlja gore navedeni postupak u kontinuitetu dok se čišćenje cele sobe ne završi, i dodatno čisti delove koji su tokom procesa nepokriveni, i vraća se na priključnu stanicu za punjenje nakon čišćenja.

5 Rad



UPOZORENJE: Ako je nivo napunjenosti prenik, čišćenje se ne može započeti. Napunite uređaj pre početka čišćenja.



UPOZORENJE: Pre čišćenja, sklonite sve kablove kako biste sprečili isključivanje usled zaplitanja/povlačenja kablova i kako biste sprečili oštećenje nameštaja.



UPOZORENJE: U automatskom režimu, podrazumevano, mašina će izvršiti čišćenje dva puta ako je trajanje čišćenja kraće od 10 minuta.



UPOZORENJE: Nemojte pomerati priključnu stanicu za punjenje tokom čišćenja i vodite računa da je priključna stanica ili stanica uključena; u suprotnom usisivač možda neće moći da se vrati na punjenje.

Pauziranje

Pritiskom na bilo koje dugme robot će se zaustaviti tokom rada.

Automatsko punjenje: Usisivač se automatski vraća na punjenje nakon završetka čišćenja.

Ručno punjenje: a. Pritisnite  kratko kada pauzirate da započnete automatsko punjenje. b. Ručno vratite robota na priključnu stanicu za punjenje ako je robot zaglavljen ili ne može da pronađe priključnu stanicu za punjenje.

5 Rad

Čišćenje na mestu (podržano samo sa odgovarajućom mobilnom aplikacijom)

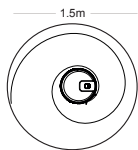

Pomerite robota za čišćenje na područje koje treba očistiti, pritisnite  dvaput. Nakon što je režim aktiviran, robot za čišćenje će očistiti kružno područje prečnika 1,5 m izračunato iz njegove sopstvene pozicije.



Robot za čišćenje ne može da uđe u režim čišćenja sa fiksnom tačkom na priključnoj stanici za punjenje.

Izbor snage usisavanja

(Podržano samo sa odgovarajućom mobilnom aplikacijom) Možete odabrati željenu snagu čišćenja iz aplikacije:

- Tiho
- Standardno
- Snažno
- Maksimalno

Čišćenje na daljinsko upravljanje

(Podržano samo sa odgovarajućom mobilnom aplikacijom) *Možete da usmerite usisivač na područje koje treba očistiti korišćenjem režima ručnog daljinskog upravljanja kroz aplikaciju.

Režim mirovanja

Ako je neaktivan i priključna stanica za punjenje nije povezana 10 minuta, uređaj će automatski preći u režim hibernacije.

Robotski usisivač će se automatski prebaciti u režim mirovanja ako radi 10 minuta nakon što se potpuno napuni.

Resetovanje sistema

Za brisanje APP naloga, korisnik može da pritisne dugme „ukloni proizvod i obriši nalog“ na APP-u da izbriše sve podatke o aplikaciji i u oblaku kao što je brisanje istorije, deljene mašine, lozinke za WIFI nalog... itd.

Pritisnite dugme za režim pripravnosti 15 sekundi da biste resetovali sistem. Kada se sistem resetuje, originalna podešavanja na robotskom usisivaču se brišu.



5 Rad

5.2.1 Rad sa aplikacijom

Preuzmite aplikaciju

Da biste preuzeli aplikaciju, potražite aplikaciju „HomeDirect-SDA“ u prodavnici mobilnih aplikacija. Detaljnije se informišite u uputstvu za mobilnu aplikaciju.

Resetovanje Wi-Fi-ja

Držite dugmad   pritisnutim istovremeno dok se ne čuje zvučno upozorenje; tada indikator polako treperi belom bojom i usisivač prelazi u režim uparivanja.

Dodavanje uređaja

Otvorite aplikaciju, kreirajte novi nalog i pratite uputstva u aplikaciji. * Pre podešavanja Wi-Fi-ja, vodite računa da usisivač i Wi-Fi mreža ispunjavaju sledeće zahteve.

USISIVAČ:

* Nivo napunjenosti usisivača treba da bude preko 20% ili će usisivač biti postavljen na priključnu stanicu za punjenje.

B. Wi-Fi mreža:

- Obezbedite ispravnu lozinku za bežičnu mrežu.
- Nemojte koristiti nikakav VPN (virtuelna privatna mreža).
- Ruter za Wi-Fi treba da podržava 802.11b/g/n i IPv4 protokole.
- Ruter treba da bude u frekvencijskom opsegu od 2,4 GHz ili treba koristiti dvopojasni ruter koji podržava opseg od 2,4 GHz. Usisivač ne podržava frekvencijski opseg od 5 GHz.
- Ako usisivač ne može da se poveže na dvopojasnu Wi-Fi mrežu od 2,4/5GHz, izaberite mrežu od 2,4GHz za podešavanja Wi-Fi-ja. Možete se vratiti na drugi frekvencijski opseg kada se podešavanje završi.
- Ako se povezujete na skrivenu mrežu, vodite računa da ispravno unesete naziv mreže [SSID (osetljiv na velika slova)] i da ste povezani na bežičnu mrežu od 2,4 GHz.
- Ako koristite proširenje bežične mreže, uverite se da su naziv mreže (SSID) i lozinka isti kao i glavna mreža.
- Da biste usisivač povezali sa serverom aplikacija, podesite zaštitni zid i port Wi-Fi rutera prema potrebi.

5 Rad

Greška u Wi-Fi vezi

Indikator statusa Wi-Fi-ja	Uzrok	Rešenje
Beli indikator normalno uključeno	Robot je bio povezan sa ruterom, ali ne može da se poveže sa mrežom.	<ul style="list-style-type: none">• Proverite je li modem povezan s internetom.• Obratite se svom mrežnom operateru da vidite da li postoji problem sa prenosnom internet podataka.
Polako treperi belom bojom	Robot ne može da se poveže sa vašim bežičnim ruterom.	<ul style="list-style-type: none">• Proverite da li su ime mreže i lozinka promenjeni.• Resetujte Wi-Fi vezu, ako je potrebno.
	Vaša Wi-Fi veza je resetovana ili još uvek nije prethodno podešena.	<ul style="list-style-type: none">• Uspostavite Wi-Fi vezu sa robotom.• Resetujte Wi-Fi vezu, ako je potrebno.
Brzo treperi belom bojom	Robot ne može da primi mrežni signal.	<ul style="list-style-type: none">• Uklonite električne proizvode oko robota.• Ako je potrebno, resetujte WiFi i izaberite AP režim.

- Ako se druge operacije pokrenu tokom procesa umrežavanja, indikatorska lampica se menja, a uređaj i dalje održava status mrežne konfiguracije.
- Ako veza između mobilnog telefona i robotskog usisivača ne uspe, možete resetovati Wi-Fi da biste ušli u režim mrežne konfiguracije i ponovo dodali uređaj.
- Zbog nadogradnje i ažuriranja verzije, pratite u internom vodiču APP-a instrukcije za stvarni rad.

Zahtevi za bezbednost mreže:

- * Koristite mreže WPA i WPA2 šifrovane sa TKIP, PSK i AES/CCMP.

5 Rad

5.3 Rad sa nastavkom za pod



UPOZORENJE: Ne koristite režim brisanja na tepisima.



UPOZORENJE: Ne stavljajte izbeljivač ili deterdžent u posudu za vodu.



UPOZORENJE: Uklonite jedinicu za brisanje dok se usisivač puni ili kada se ne koristi.



UPOZORENJE: Uklonite jedinicu za brisanje odmah nakon završetka rada da biste sprečili oštećenje drvenih podova.



UPOZORENJE: Usisivač automatski obustavlja dovod vode kada se brisanje zaustavi ili završi. Međutim, krpa ostaje mokra i stoga se ne sme dugo držati u ovom stanju i potrebno je ukloniti bez odlaganja.

5 Rad

5.3.1 Instalacija jedinice za brisanje mokrom krpom

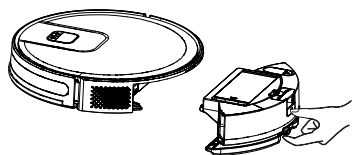

Uklonite posudu za prašinu i sklop posude za vodu (2 u 1).

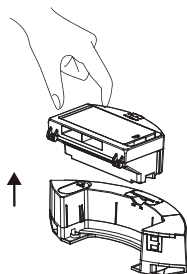

Uklonite posudu za prašinu.

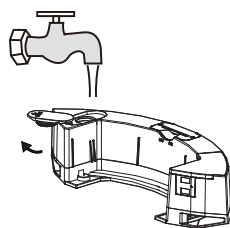

Uklonite gumeni čep i dodajte vodu u posudu za vodu iz ulaza za vodu.

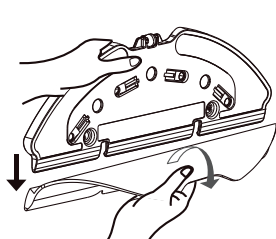

Uklonite tampon sa držača krpe kao što je prikazano.

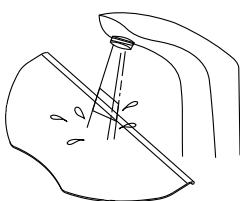

Navlažite tampon pre svakog brisanja

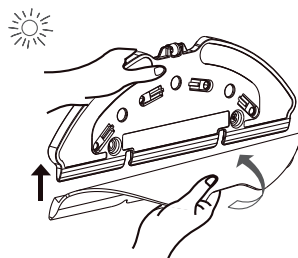

Stavite tampon na držač krpe.

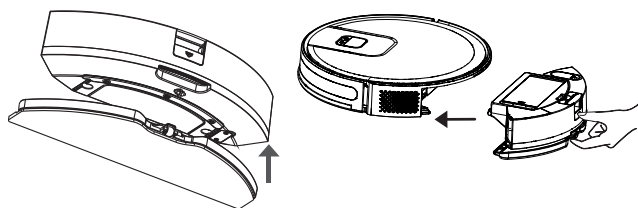

Postavite posudu za prašinu i sklop posude za vodu (2 u 1) u smeru strelice.

Postavite posudu za prašinu i sklop posude za vodu (2 u 1) na uređaj, u smeru strelice.

5 Rad

5.3.2 Podešavanje brisanja mokrom krpom

Možete započeti operaciju čišćenja odabirom režima čišćenja i podešavanjem nivoa vode za brisanje po želji u aplikaciji.

Predlažemo da uklonite tepihe sa poda kako biste sprečili da uređaj navlaži tepih prilikom brisanja poda.

6 Čišćenje i održavanje

Isključite aparat i rasključite s mrežnog napajanja pre nego ga počnete čistiti.



UPOZORENJE: Nikada nemojte koristiti benzin, rastvarač, abrazivna sredstva za čišćenje, metalne predmete ili grube četke za čišćenje ovog uređaja.

6.1 Čišćenje posude za prašinu i filtera



Možete nazvati naš centar za korisnike da biste poručili novi filter kada vaše filter dostigne kraj očekivanog roka trajanja, ako se deformiše ili treba da se zameni i bilo kojeg razloga.



Da bi se postigle maksimalne performanse u radu sa HEPA filterom, očistite ga četkom nakon svakog čišćenja.

HEPA filter je pribor koji može da se zameni.

Ako ste obavili čišćenje u prostoru gde ima građevinske prašine i prašine sa veoma sitnim česticama, zamenite filter novim kako ne biste iskusili gubitak performansi.

6 Čišćenje i održavanje

1. Uklonite posudu za prašinu i sklop posude za vodu (2 u 1) pritiskom na dugme kao što je prikazano u nastavku.

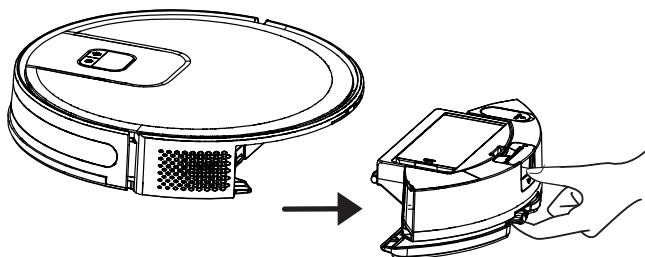

2. Uklonite posudu za prašinu tako što ćete je povući u pravcu strelice.

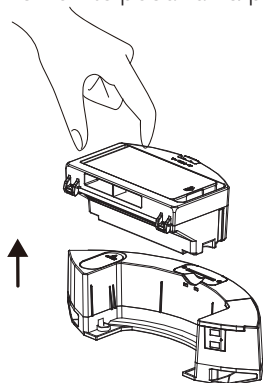

3. Otvorite posudu za prašinu kao što je prikazano ispod. Približite posudu za prašinu kanti za otpad i uklonite grubu prašinu laganim tapkanje po posudi.



4. Uklonite filter visokih performansi i očistite filter pomoću četke za čišćenje koju ste dobili zajedno sa uređajem.

6 Čišćenje i održavanje

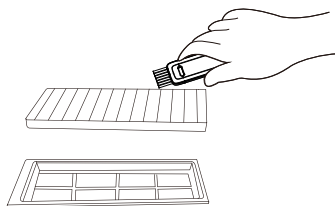
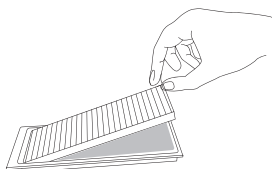
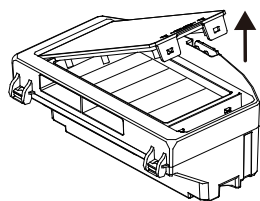

5. Povremeno perite posudu za vodu, posudu za prašinu i sklop filtera **hladnom vodom** u zavisnosti od učestalosti rada.

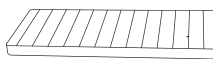
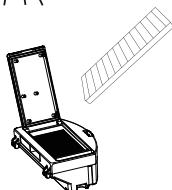
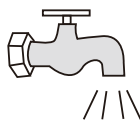

6. Ostavite posudu za vodu, posudu za prašinu i sklop filtera da se osuše nakon pranja i vodite računa da se potpuno osuše.



Sušenje može trajati 24 do 48 sati.

7. Sastavite posudu za vodu, posudu za prašinu i sklop filtera nakon sušenja na vazduhu, a zatim montirajte sklop na usisivač.



UPOZORENJE: Nemojte koristiti usisivač bez instaliranja grupe filtera. U suprotnom, uređaj se može oštetiti.

6 Čišćenje i održavanje

6.2 Čišćenje četke

1. Otvorite gornji poklopac glavne četke pritiskom na jezičke. Povucite i uklonite glavni valjak nagore. Uklonite dlaku zamršenu na četki za čišćenje tako što ćete ih preseći i uklonite prašinu sa čekinja i valjka.

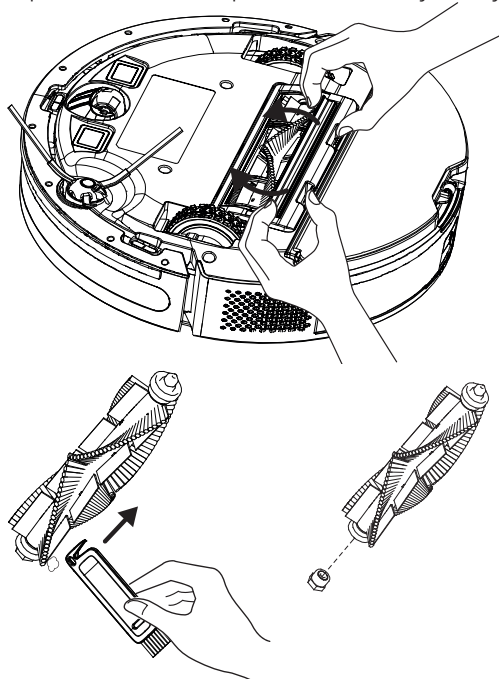

2. Zamenite četku nakon čišćenja i zatvorite poklopac u pravcu strelice.

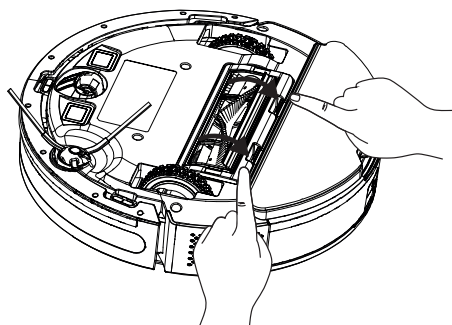

6 Čišćenje i održavanje

6.3 Čišćenje i ugradnja bočne četke

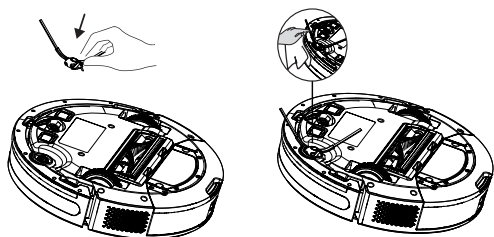

Pri dugotrajnoj upotrebi, operite bočnu četku toplom vodom kako biste eliminisali deformaciju oblika. Nakon što se osuši, postavite je na robota kao što je prikazano.

6.4 Čišćenje senzora i prednjeg točka

Redovno čistite senzore i uklanjajte prašinu suvom i mekom krpom ili četkom za čišćenje.

Informacije: Preko aplikacije dobijate obaveštenje kada je potrebno čišćenje senzora.

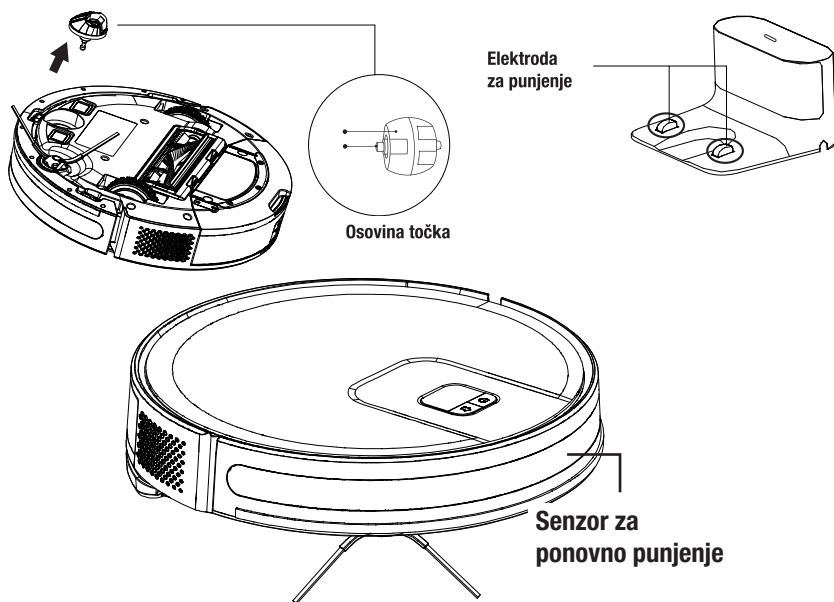

6 Čišćenje i održavanje

Senzor za sprečavanje pada

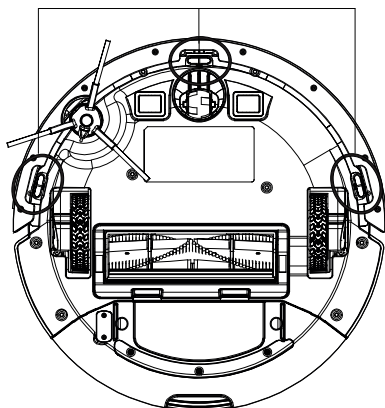

6.5 Čišćenje jedinica za čišćenje krpom

Preporučujemo da uklonite držač krpe sa jedne strane, ispraznite posudu za vodu, isperite krpu vodom i zatim je ostavite da se osuši nakon svakog rada jedinice za brisanje.

Krpu možete prati u mašini za pranje veša.

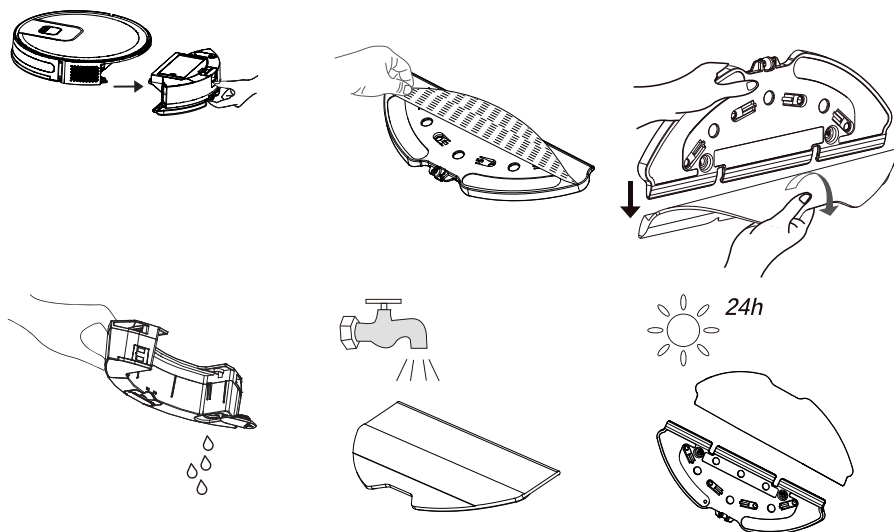

7 Rešavanje problema

Rešavanje problema

Indikator napajanja će treptati crveno, a zujalica će se oglasiti bipom u slučaju da dođe do abnormalnosti u radu robota za čišćenje. Proverite tabelu ispod da biste rešili probleme sa kojima ste se suočili.

Glavovna uputstva	Rešenje
Robot ne može da se pokrene.	<ul style="list-style-type: none">- Proverite da li je robot povezan na napajanje.- Proverite da li je baterija potpuno napunjena.- Ako problem i dalje postoji, resetujte robota.
Robot iznenada prestaje da radi.	<ul style="list-style-type: none">- Proverite da li je robot zaglavljen ili blokiran preprekama.- Proverite da li je baterija na veoma niskom nivou.- Ako problem i dalje postoji, isključite ga, sačekajte 3 sekunde, a zatim ga ponovo pokrenite.
Ne mogu da napravim raspored čišćenja	<ul style="list-style-type: none">- Previše je prepreka oko stanice za punjenje. Postavite priključnu stanicu za punjenje na mesto na kojem nema prepreka.- Robot usisivač je predaleko od priključne stanice za punjenje. Približite robota usisivača stanici za punjenje i pokušajte ponovo.- Vodite računa da je stanica za punjenje uključena i da je ostvareno napajanje električnom energijom.
Slabo usisava	<ul style="list-style-type: none">- Proverite da li je usisni otvor začepljen.- Ispraznite kantu za pračinu.- Očistite filtere vodom.- Proverite da li su filteri mokri zbog vode ili drugih tečnosti na podu. Pustite da se filteri prirodno osuše pre upotrebe.
Uređaj ne može da se napuni	<ul style="list-style-type: none">- Proverite da li je priključna stanica za punjenje pravilno povezana sa napajanjem i da li se indikatorska lampica pali kada je napajanje uključeno.- Kada je robot normalno povezan sa priključkom za punjenje, indikatorska lampica se gasi.- Ako je robot povezan sa priključkom za punjenje, ali indikatorska lampica se ne gasi i robot ne reaguje, koristite suhu krpu da obrišete stub za punjenje na dnu robotskog usisivača i deo za punjenje na priključnu stanicu za punjenje, a zatim pokušajte ponovo.- Ako se robot i dalje ne može napuniti nakon izvođenja gorenavedenih operacija, obratite se službi za podršku nakon prodaje ili svom prodavcu.

7 Rešavanje problema

Rešavanje problema

Indikator napajanja će treptati crvenom bojom, a zujalica će dati bip u slučaju da dođe do abnormalnosti u radu robota za čišćenje. Proverite tabelu ispod da biste rešili svoje probleme.

Glasovna uputstva	Rešenje
Robot ne može da se vrati na priključnu stanicu za punjenje.	<ul style="list-style-type: none">- Uklonite predmete oko priključne stanice za punjenje u krugu od 0,5 m sa leve i desne strane i 1,5 m ispred.- Proverite da li robot počinje da čisti sa priključne stanice za punjenje bez neredovnih pokreta.- Kada je robot blizu priključne stanice za punjenje, može se vratiti brže. Ali ako se priključna stanica za punjenje nalazi daleko, robotu će trebati više vremena da se vrati.- Sačekajte da se vrati.- Očistite elektrode za punjenje.
Rol-četka se ne okreće	<ul style="list-style-type: none">- Očistite rol-četku.- Proverite da li su glavna četka i poklopac glavne četke pravilno postavljeni.
Neuobičajen rad ili ruta čišćenja robota	<ul style="list-style-type: none">- Pažljivo očistite senzor suvom krpom.- Ponovo pokrenite robota.
Ne ispušta se voda tokom brisanja	<ul style="list-style-type: none">- Proverite da li u rezervoaru za vodu ima dovoljno vode.- Proverite da li je modul za brisanje pravilno postavljen.- Proverite da li je izlaz vode blokiran.
Povezivanje uređaja na Wi-Fi mrežu nije moguće.	<ul style="list-style-type: none">- Proverite da li vaš Wi-Fi ruter podržava opsege od 2,4 GHz i 802.11b/g/n jer ova oprema ne podržava opsege od 5 GHz. Više detalja pogledajte u odeljku „Greške u povezivanju na Wi-Fi“ ovde.



Odmah kontaktirajte našu službu za korisnike ako se bilo koji kvar ne može otkloniti gore navedenim merama.

Arçelik A.Ş.
Karaağaç Cad. No: 2-6, 34445,
Sütlüce, İstanbul, Türkiye
www.beko.com