

РУКОВОДСТВО ПОЛЬЗОВАТЕЛЯ

STYLER

Многофункциональная электрическая машина по уходу за текстильными изделиями (одеждой)



Перед установкой машины внимательно ознакомьтесь с настоящим руководством. Это необходимо для правильной и безопасной установки техники. После установки храните инструкцию рядом с техникой для обращения к документации по мере необходимости.

RU РУССКИЙ

S3*F



MFL66101270
Rev.R03_032520

www.lg.com

Copyright © 2020 LG Electronics Inc. Все права защищены.

СОДЕРЖАНИЕ

В данном руководстве могут встречаться изображения или материалы, не относящиеся к купленной вами модели.

Производитель может вносить изменения в содержание руководства.

ТЕХНИКА БЕЗОПАСНОСТИ

ПЕРЕД НАЧАЛОМ ИСПОЛЬЗОВАНИЯ ПРОЧТИТЕ ВСЕ СООТВЕТСТВУЮЩИЕ ИНСТРУКЦИИ.....	3
ПРЕДУПРЕЖДЕНИЯ.....	3
ЗАБОТА ОБ ОКРУЖАЮЩЕЙ СРЕДЕ.....	12

УСТАНОВКА

Компоненты и технические характеристики	13
Требования к месту установки.....	15
Распаковка устройства.....	17
Регулировка уровня устройства	18

ЭКСПЛУАТАЦИЯ

Обзор правил эксплуатации.....	23
Подготовка загрузки.....	24
Проверка фильтра перед работой.....	25
Загрузка одежды в устройство.....	27
Панель управления	35
Таблица программ.....	37
Опциональные программы и дополнительные функции	42

ИНТЕЛЛЕКТУАЛЬНЫЕ ФУНКЦИИ

Приложение LG ThinQ.....	44
Smart Diagnosis	47

ТЕХНИЧЕСКОЕ ОБСЛУЖИВАНИЕ

Регулярная Очистка.....	48
-------------------------	----

ПОИСК И УСТРАНЕНИЕ НЕИСПРАВНОСТЕЙ

Прежде чем звонить в сервисный центр	50
--	----

ТЕХНИКА БЕЗОПАСНОСТИ

ПЕРЕД НАЧАЛОМ ИСПОЛЬЗОВАНИЯ ПРОЧТИТЕ ВСЕ СООТВЕТСТВУЮЩИЕ ИНСТРУКЦИИ

Следующие рекомендации по технике безопасности призваны предотвратить непредвиденные риски и ущерб, вызванные небезопасной, либо неверной эксплуатацией техники.

Рекомендации делятся на две категории: 'ОСТОРОЖНО!' и 'ВНИМАНИЕ!' (см. ниже).

Сообщения о соблюдении мер безопасности



Этот символ служит для отражения действий и событий, которые могут создавать угрозу.

Внимательно прочтите раздел под этим символом и следуйте инструкциям во избежание риска.



ОСТОРОЖНО!

Означает, что несоблюдение инструкций может привести к серьезной травме или смерти.



ВНИМАНИЕ!

Означает, что несоблюдение инструкций может привести к легкой травме или к поломке устройства.

ПРЕДУПРЕЖДЕНИЯ



ОСТОРОЖНО!

- Во избежание возгорания, взрыва, поражения электрическим током, повреждения имущества, травм или смерти при эксплуатации данного изделия соблюдайте следующие основные меры предосторожности:

Техническая безопасность

- Изделие разрешается использовать детям в возрасте от 8 лет и лицам со сниженными физическими или умственными

способностями, болезнями органов чувств, недостаточным опытом и знаниями под присмотром или при условии их обучения безопасному использованию изделия и при условии, что они осознают имеющиеся опасности. Дети не должны играть с изделием. Без присмотра взрослых дети не должны проводить очистку и обслуживание изделия.

- Детей до 3 лет не следует допускать к устройству без постоянного присмотра.
- При любых обстоятельствах запрещается отрезать или снимать контактный штырь на разъеме шнура питания. Во избежание травм или повреждения устройства шнур электропитания должен обязательно включаться в розетку, заземленную в соответствии с правилами.
- Устройство должно включаться в заземленную розетку сети переменного тока 220–240 В, 50 Гц, защищенную плавким предохранителем на 15 А или автоматическим выключателем. Невыполнение этих требований может привести к возгоранию, взрыву или смерти.
- Устройство обязательно должно включаться в заземленную в соответствии с правилами розетку. В отсутствие правильного заземления устройства возможно поражение электрическим током. Чтобы убедиться в том, что розетка хорошо заземлена, поручите специалисту-электрику проверить настенную розетку и электрическую сеть. Невыполнение этих требований может создавать угрозу поражения электрическим током и (или) пожара.
- Устанавливайте устройство в месте, откуда легко дотянуться до розетки. Вынимайте вилку из розетки, когда устройство не используется, чтобы не допустить опасности возгорания или удара током.
- Перед началом разборки или ремонта выньте вилку из розетки, чтобы не допустить опасности удара током.
- Устройство всегда должно включаться в собственную отдельную электрическую розетку с номиналом напряжения, соответствующим данным на паспортной табличке. Это лучше всего обеспечивает работоспособность и препятствует

перегрузке бытовой электросети, которая сопряжена с опасностью пожара из-за слишком сильного нагрева проводов.

- Не пользуйтесь удлинителем для подключения к розетке. Это может привести к возгоранию или поражению электрическим током.
- Запрещается выдергивать вилку устройства, потянув за шнур питания. Всегда крепко держите вилку рукой и вытаскивайте ее по прямой в направлении от розетки. Шнур питания может быть поврежден, и, как следствие, это создает угрозу возгорания и удара током.
- Если шнуры питания истрепались или повреждены иным образом, без промедления обратитесь в компанию LG или к специалисту с целью ремонта или замены. Не разрешается использовать шнуры питания, имеющие признаки растрескивания или абразивных повреждений по всей длине или на одном из концов. Шнур электропитания может плавиться, создавая опасность поражения током и (или) пожара.
- При установке или перемещении устройства следите за тем, чтобы не пережать, не раздавить или не повредить шнур питания. Это поможет уберечься от травм и повреждений устройства в результате возгорания и удара током.

Установка

- Отодвигая устройство от стены, следите, чтобы не переехать и не повредить шнур питания.
- Устройство обладает большой массой, для его перемещения и установки потребуется не менее двух человек, чтобы избежать повреждений или травм.
- Перед использованием убедитесь, что устройство подключается к специальной розетке с защитным заземлением, которая имеет соответствующие характеристики для работы с этим устройством. Замена стандартной 2-контактной настенной розетки розеткой на 3 контакта входит в обязанности пользователя.

- Перед использованием устройство должно быть обязательно смонтировано с соблюдением требований, изложенных в настоящем руководстве. Если не обеспечить правильное заземление устройства, возможно поражение электрическим током.
- Не следует устанавливать устройство в местах, где оно может упасть. Устройство не предназначено для использования на транспортных средствах, таких как морские, речные и воздушные суда. Об использовании в особых обстоятельствах проконсультируйтесь в авторизованном центре обслуживания LG.
- Не трогайте понапрасну элементы управления.
- Установите устройство на ровный и твердый участок пола. При установке на неустойчивой поверхности устройство может слишком сильно вибрировать и в результате опрокинуться, став причиной повреждений или травм.
- Не двигайте устройство, взявшись за перед, и следите, чтобы передняя часть была всегда чем-то прикрыта. В противном случае закаленное стекло на устройстве может разбиться.
- Правильно заземляйте устройство в соответствии с действующими нормами и правилами. Следуйте указаниям инструкции по монтажу.
- Установка и хранение устройства осуществляются в местах, где оно будет защищено от замерзания и атмосферных осадков. Если доставка выполнена зимой или при температуре ниже нуля, перед использованием устройство следует прогреть до комнатной температуры.
- Не разрешается ремонтировать или заменять детали устройства или пытаться выполнить обслуживание, если на это нет прямых рекомендаций в руководстве по техническому обслуживанию или в опубликованных инструкциях по самостоятельному ремонту, а также в отсутствие необходимых для этого навыков.
- В целях снижения риска поражения электрическим током не устанавливайте устройство в местах с повышенной влажностью, например в ванной. Невыполнение этого требования может

стать причиной смертельных случаев, тяжелых травм, пожара, удара током, деформирования или неисправности изделия.

- Снимите все элементы упаковки и утилизируйте все транспортировочные материалы в установленном порядке.
- Во избежание перегрузки подключение производится к сети питания, имеющей необходимые характеристики, оборудованной средствами защиты и рассчитанной на соответствующее сечение проводов. В результате несоответствия параметров сети возможно расплавление проводов, возникновение рисков поражения электрическим током и (или) пожара.
- Если кабель питания поврежден, то во избежание поражения электрическим током его должен заменить изготовитель, его технический представитель или другой квалифицированный специалист.
- Берегите все упаковочные материалы от детей, поскольку они могут быть опасны.
- Не допускается установка рядом с другим источником тепла, таким как плита, духовая печь или обогреватель.
- Не ставьте свечи, курительные материалы или другие огнеопасные предметы на верх устройства.
- Полностью снимите с устройства защитную виниловую пленку.
- Монтаж устройства производится согласно федеральным правилам установки электрооборудования.

Эксплуатация

- Не разрешайте детям играть с устройством или рядом с ним. Когда устройство работает поблизости от детей, за ними необходимо внимательно следить.
- Не разрешайте забираться по дверце устройства, стоять или висеть на ней, на полке или где-бы то ни было внутри.
- Не становитесь на дверцу, ведущую к бакам для воды.
- Не ставьте тяжелые или опасные предметы на верх устройства.
- Не помещайте животных внутрь устройства.

- Не разрешайте детям карабкаться по работающему устройству.
- В случае утечки газа (пропана/СПГ) обеспечьте достаточное проветривание и обратитесь в авторизованный центр обслуживания, прежде чем возобновить работу. Не разрешается касаться электрической розетки устройства или разбирать ее.
- Не разрешается использовать или класть огнеопасные вещества (химикаты, лекарства, косметику и т. д.) рядом с устройством или оставлять их внутри. Не допускается ставить устройство вблизи от источника огнеопасного газа.
- Немедленно отсоедините шнур питания, услышав шум, почувствовав незнакомый запах или дым, исходящие от устройства.
- В случае затопления не подходите к устройству и обратитесь в авторизованный центр обслуживания.
- Не пользуйтесь для снятия статики смягчителями ткани или другими продуктами, если это не рекомендовано их производителями.
- Держите руки и другие части тела поодаль от парового отверстия. Горячий пар может стать причиной травмы.
- Не засовывайте какие-либо предметы в паровое отверстие.
- Не используйте для питья воду из баков для слива и подачи воды.
- Не разрешается разбирать устройство или вносить изменения в его конструкцию.
- Не засовывайте под устройство руки, ноги или металлические предметы.
- Не разрешается работать с устройством или касаться шнура питания мокрыми руками.
- Держите пальцы на расстоянии от мест, где их может прищемить: просветы между дверцей и корпусом с необходимостью сделаны небольшого размера. Соблюдайте осторожность, закрывая дверцу, когда поблизости находятся дети.

- Не кладите в устройство вещи, на которые попали кулинарные масла. Предметы, загрязненные кулинарными маслами, могут способствовать возникновению химических реакций, в результате которых возможно воспламенение загруженных вещей.
- Не допускается сушка предметов, которые ранее были очищены, застираны или замочены в бензине, очистителе для удаления густой смазки или других пожаро- или взрывоопасных веществах, поскольку их пары могут привести к воспламенению или взрыву.
- Не разрешается нагревать с целью сушки предметы, содержащие пористую резину или другие каучукоподобные материалы с похожей текстурой.
- Не открывайте дверцу во время работы. Это может отрицательно сказаться на работоспособности устройства. Если устройство установлено на коврик или рядом с ним, конденсирующаяся влага от выходящего наружу горячего воздуха или пара может повредить коврик или привести к образованию на нем пятен.
- Гарантия не распространяется на ущерб, причиненный в результате использования устройства в целях, не указанных в настоящем руководстве пользователя.

Обслуживание

- Регулярно протирайте штыри вилки питания и контактные области от воды и грязи. Не используйте для этого мокрую или влажную ткань.
- Не используйте устройство для сушки внутреннего пространства. Не пользуйтесь зажженной свечой для устранения запахов внутри.
- Во время очистки не следует разбрызгивать воду непосредственно на устройстве. Возможно возгорание или удар током.
- После использования протирайте внутренние поверхности сухой тряпкой.

- Очищайте ворсовый фильтр перед каждой загрузкой или после.
- Не используйте на внешних поверхностях отбеливатели, например кислородо- или хлорсодержащие соединения.
- Не пользуйтесь острыми предметами при очистке или включении/выключении кнопок управления. Возможен удар током.
- Старайтесь не допускать ударов тяжелыми предметами по передней стеклянной панели. Хотя панель изготовлена из высокопрочного стекла, от сильного удара она может разбиться, став причиной травмы.
- Следите, чтобы в изделие не попали грызуны, насекомые и посторонние предметы. Это может привести к повреждению проводов и, как следствие, возникновению пожара или поражению электрическим током.

Утилизация

- Перед тем как совсем демонтировать или выбросить устройство, снимите дверцу сушильного отделения. Отрежьте вилку питания и приведите в негодность кнопочную секцию, чтобы исключить возможность повторного использования.

Инструкции по заземлению

- Неправильное подключение проводника заземления создает опасность удара током. При возникновении сомнений относительно надежности заземления устройства проконсультируйтесь с квалифицированным электриком или мастером по техническому обслуживанию.
- Устройство необходимо заземлить. В случае выхода изделия из строя заземление снизит риск удара током: оно служит линией минимального сопротивления для отвода тока.
- Устройство обязательно должно быть оснащено шнуром электропитания с жилой заземления и вилкой с заземляющим контактом. Вилку следует подключать к правильно установленной и заземленной согласно местным нормам и правилам розетке.

- Не изменяйте конструкцию вилки электропитания. Если она не подходит к розетке, вызовите квалифицированного электрика для установки нужной розетки.
- Устройство обязательно подключается к постоянной системе проводки с заземлением металлических частей, либо вместе с электропроводкой должен обязательно прокладываться провод заземления оборудования, который подсоединяется к заземляющей клемме или выводу устройства. Отсутствие надежного заземления может стать причиной поражения электрическим током.

ЗАБОТА ОБ ОКРУЖАЮЩЕЙ СРЕДЕ

Утилизация старого оборудования



- Этот перечеркнутый символ мусорной корзины указывает на то, что отработанные электрические и электронные изделия (WEEE) следует утилизировать отдельно от бытовых отходов.
- Старые электрические изделия могут содержать опасные вещества, поэтому правильная утилизация старой техники поможет предотвратить возможные негативные последствия для окружающей среды и здоровья человека. Старая техника может содержать детали, которые могут быть повторно использованы для ремонта других изделий, а также другие ценные материалы, которые можно переработать, чтобы сохранить ограниченные ресурсы.
- Вы можете отнести свое устройство в магазин, где оно было приобретено, либо связаться с органами местного самоуправления для получения подробных сведений о ближайшем пункте приема отходов электрического и электронного оборудования (WEEE). Для получения актуальной информации относительно вашей страны обращайтесь по адресу: www.lg.com/global/recycling

Устройство содержит фторсодержащие парниковые газы

- R134a (GWP: 1430): 0,155 кг/0,222 т CO₂-экв., герметично уплотненный.

УСТАНОВКА

Компоненты и технические характеристики

ПРИМЕЧАНИЕ

- В целях улучшения качества устройства, его внешний вид и технические характеристики могут изменяться без предварительного уведомления.

Внутреннее пространство

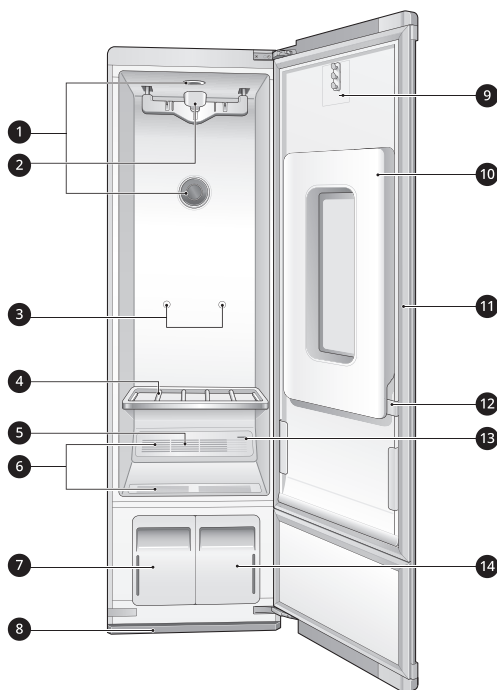

- | | |
|--|--|
| ① Внутренняя подсветка | ⑨ Крючки модуля для создания стрелок на брюках (Pants Crease Care) |
| ② Подвижная вешалка | ⑩ Пресс для брюк (Pants Crease Care) |
| ③ Держатели полки | ⑪ Дверца*1 |
| ④ Полка | ⑫ Клип |
| ⑤ Фильтр запаха | ⑬ Паровое отверстие |
| ⑥ Вентилятор циркуляции горячего воздуха | ⑭ Бак подачи воды |
| ⑦ Бак слива воды | |
| ⑧ Поддон | |
- *1: Установщик может сделать так, чтобы дверь открывалась в наиболее удобную сторону.

Технические характеристики

Звездочки означают вариант модели, который может варьироваться от 0 до 9 и от А до Z.

Модель	S3*F*
Электропитание	220 - 240 В~, 50 Гц
Габаритные размеры (ширина x глубина x высота)	445 × 585 × 1850 мм, 1010 мм (глубина с учетом открытой дверцы)
Масса изделия	83 кг
Потребляемая мощность	1700-1900W
Максимальная вместимость	4 предмета

Аксессуары

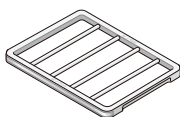

Полка



Поддон



2 вешалки для одежды

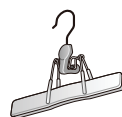

Вешалка для брюк



2 противоскользящие прокладки



2 защитные наклейки



Комплект для предотвращения опрокидывания



Гаечный ключ

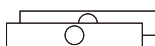

2 крышки для дверных петель



2 задних ножки для выравнивания

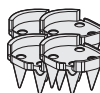

4 шипа для установки на ковровом покрытии

ПРИМЕЧАНИЕ

- Максимальная загрузка зависит от купленной вами модели.
- Если какие-либо аксессуары отсутствуют или повреждены, обратитесь по месту покупки оборудования или в службу поддержки клиентов LG.
- В целях безопасности клиентов и для увеличения срока службы изделия используйте только официально разрешенные части и детали. Производитель не несет ответственности в случае

неисправности изделия или происшествий, причиной которых стали отдельно приобретенные части и узлы, на которые отсутствует официальное разрешение.

Требования к месту установки

Перед установкой устройства ознакомьтесь со следующей информацией и убедитесь, что для установки выбрано подходящее место.

Габариты

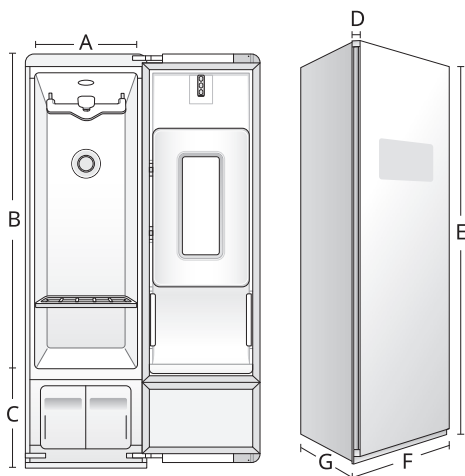

	Габариты (мм)
A	385
B	1435
C	415
D	52
E	1850
F	445
G	585

Место установки

- Заземленная розетка питания располагается на расстоянии в пределах 61 см от одной из сторон устройства.
- Устанавливайте устройство на ровную поверхность. (Допустимый уклон поверхности под устройством составляет 1°.)
- Пол под устройством должен быть горизонтально ровным, с максимальным наклоном 2,5 см. При наклоне более 2,5 см нормальное выравнивание устройства невозможно.
- Устанавливайте устройство так, чтобы в случае поломки у мастера был удобный доступ к нему.
- Не устанавливайте устройство в местах, подверженных внешним погодным условиям и контакту с водой. Несоблюдение этого предупреждения может привести к риску поражения электрическим током, травме, повреждению устройства или неисправности.
- Не устанавливайте устройство на полую или гибкую платформу. Это может привести к чрезмерной вибрации и шуму, а также повреждениям или травмам в случае опрокидывания устройства.

ПРИМЕЧАНИЕ

- В качестве опоры устройства весом **83 кг** выбирают крепкий участок пола. Также следует учитывать совокупный вес другой бытовой техники.

Рекомендуемые расстояния при установке

При установке устройства рекомендуется соблюдать следующие зазоры. Во время испытаний применялся меньший зазор — 3 см — по бокам и сзади до стены. Однако

рекомендуемые зазоры следует соблюдать по следующим причинам:

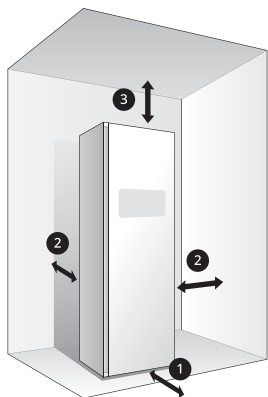

- 1 Перед устройством Styler должно быть минимум **46 см** свободного пространства для открытия двери.
- 2 Оставляйте не менее **5 см** по бокам и между тыльной стороной устройства и стеной.
- 3 Оставляйте не менее **20 см** между верхом устройства и навесными полками или шкафами.

ПРИМЕЧАНИЕ

- Слишком близкое расположение к окружающим объектам может снизить производительность устройства и повысить потребление электроэнергии.
- Дополнительное расстояние помогает уменьшить передачу шума со всех сторон устройства.

Расстояния при установке в углублении в стене или в кладовой

Чтобы предотвратить соприкосновение устройства (или любого другого устройства) со стенами, мебелью и другими устройствами во время эксплуатации, необходимо обеспечить безопасное расстояние вокруг устройства. Оставьте свободное пространство на расстоянии минимум 3 см вокруг устройства во

избежание повышенного шума или повреждений.

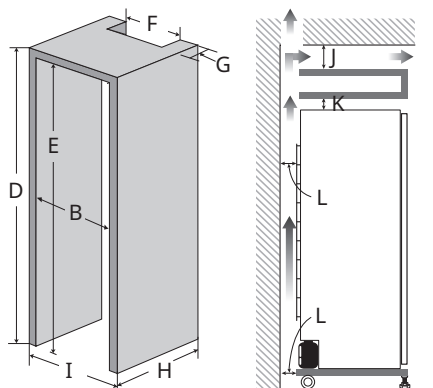
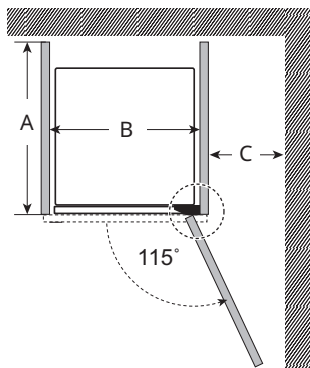

	Габариты (мм)
A	650
B	≥ 455
C	≥ 250
D	≥ 1889
E	≥ 1875
F	≥ 400
G	≥ 50
H	≥ 630
I	≥ 485

	Габариты (мм)
J	≥ 50
K	≥ 20
L	≥ 30

ПРИМЕЧАНИЕ

- Если устройство устанавливается в кладовой с дверью, то в ней должны быть минимальные вентиляционные отверстия сверху и снизу. Допускается жалюзийная дверь с эквивалентными вентиляционными отверстиями.
- При встроенном монтаже минимальное вентиляционное отверстие должно составлять 200 см^2 .

Требования к вентиляции кладовой

Кладовые с дверьми должны оснащаться верхним и нижним вентиляционными отверстиями с тем, чтобы не допускать скапливания тепла и влаги внутри. В показанном примере на двери используются вентиляционные решетки.

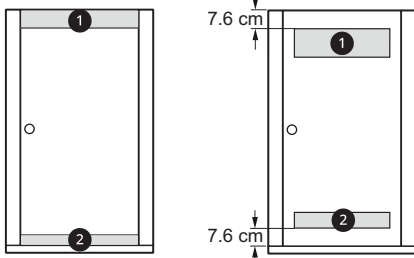

- 1 Верхнее вентиляционное отверстие с площадью не менее 310 см^2 обязательно устраивается на высоте не ниже 185 см от пола.
- 2 Нижнее вентиляционное отверстие с площадью не менее 155 см^2 обязательно

устраивается на высоте не выше 30 см от пола.

Подключение к электросети

- Не используйте удлинитель или тройник.
- Не подключайте к одной розетке несколько устройств.
- Подключите машину к розетке, имеющей контакт заземления согласно действующим правилам установки электрооборудования.
- Устройство должно быть расположено недалеко от розетки, чтобы вилка находилась в пределах доступа.

⚠ ОСТОРОЖНО!

- Вилка питания вставляется в подходящую розетку, которая устанавливается и заземляется в соответствии с местными нормами и правилами.

Температура окружающей среды

- Температура должна находиться в пределах от 10 до $35 \text{ }^\circ\text{C}$.
- Слишком высокая или слишком низкая температура окружающей среды может сказываться на работе устройства.
- Не следует выполнять установку в местах, куда падает прямой солнечный свет или где температура может опускаться ниже $0 \text{ }^\circ\text{C}$.

Распаковка устройства

⚠ ОСТОРОЖНО!

- Для распаковки и перемещения устройства требуется не менее двух человек. Игнорирование этого указания может привести к серьезным травмам из-за опрокидывания устройства.

Удаление картона и транспортировочных материалов

Освободите устройство из картонной упаковки и снимите с него пленку и временные таблички.

- Оставьте только этикетки-предупреждения, табличку с серией и номером модели или лист технических данных, расположенный под передней частью устройства.

⚠ ВНИМАНИЕ!

- Запрещается удалять пленку или клей острыми инструментами, применять спирт, воспламеняющиеся жидкости или абразивные средства. Эти вещества могут повредить поверхность устройства.

ПРИМЕЧАНИЕ

- Остатки пленки или клея можно также легко удалить с помощью небольшого количества жидкого средства для мытья посуды. Впоследствии средство необходимо вытереть, используя теплую воду, и просушить.

Перемещение устройства

Для перемещения используйте колеса ❶ в его нижней части. Постепенно подталкивайте устройство, держась за середину в передней части.

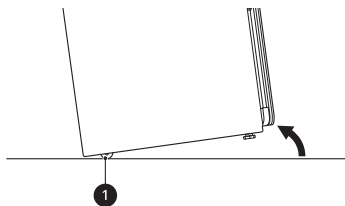

⚠ ВНИМАНИЕ!

- Сохраняйте вертикальное положение при перемещении. Если положить устройство на

бок, возможно вытекание хладагента, что приведет к неисправности.

Регулировка уровня устройства

Проверка уровня

Выравнивание устройства предотвращает возникновение нежелательных шумов и вибраций. После установки убедитесь в том, что устройство установлено ровно.

Регулировка и выравнивание ножек

⚠ ОСТОРОЖНО!

- Устройство имеет большой вес. Для выравнивания устройства требуется не менее двух человек. Несоблюдение этого предупреждения может привести к серьезным травмам или смерти.

- 1 Расположите устройство в окончательное положение и убедитесь, что оно стоит ровно.
 - Все регулируемые ножки должны твердо стоять на полу. При нажатии на углы устройство не должно качаться по диагонали. Убедитесь, что между передними регулируемыми ножками и полом нет зазоров.
- 2 Для поворачивания ножек используйте ключ (прилагается в комплекте с устройством).
 - Откручивайте передние ножки, чтобы поднять устройство, или закручивайте, чтобы опустить. Если не удастся выровнять устройство с помощью передних ножек, установите задние регулируемые ножки, наклонив устройство. Не кладите устройство вниз с целью установки регулируемых ножек.

- Поднимайте или опускайте устройство с помощью регулируемых ножек до тех пор, пока оно не перестанет раскачиваться из стороны в сторону и вперед-назад.

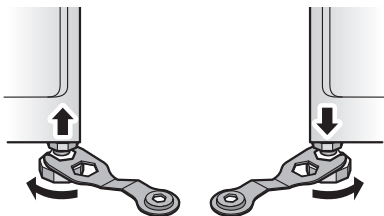

⚠ ВНИМАНИЕ!

- Убедитесь, что все регулируемые ножки твердо стоят на полу. Если устройство используется без горизонтального выравнивания, оно может упасть, что приведет к травмам, повреждениям или неисправности изделия.
- Регулируемые ножки следует подкручивать, только когда это необходимо для горизонтального выравнивания устройства. Выпуск ножек на длину сверх необходимого может вызвать вибрацию устройства.

- 3 Когда устройство будет полностью зафиксировано и все регулируемые ножки будут крепко стоять на полу, затяните контргайки ❶.

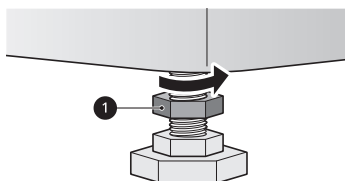

Установка на ковровом покрытии

Следуйте этим инструкциям при установке устройства на ковровом покрытии.

⚠ ОСТОРОЖНО!

- Устройство имеет большой вес. Для установки задних выравнивающих ножек и шипов для ковра требуется не менее двух человек. Невыполнение этого требования может привести к травме спины или другим телесным повреждениям.
- Сохраняйте вертикальное положение устройства при его перемещении и установке. Если положить устройство на бок, возможно вытекание хладагента, что приведет к неисправности.

- 1 Переместите устройство в окончательное положение, используя колесики в нижней части.
- 2 Установите две задние регулируемые ножки в задней нижней части устройства.
 - Для установки регулируемых ножек наклоните устройство, но не кладите его плашмя.



- 3 Выровняйте устройство, выполнив инструкции раздела **Регулировка уровня устройства**.
- 4 Установите четыре ковровых шипа на конце каждой выравнивающей ножки, чтобы более короткие восьмиугольные края были направлены к передней стороне.

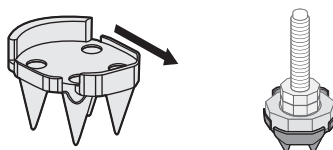

⚠ ОСТОРОЖНО!

- Будьте аккуратны в обращении с шипами для ковра. Они предназначены для протыкания ковра и подложки, поэтому являются очень острыми.
- Не допускайте попадания пальцев и рук под шипы при установке устройства во избежание травмы или повреждения устройства.

5 После установки шипов выровняйте устройство еще раз.

- Если ковер имеет очень глубокий ворс или подложку, может возникнуть необходимость слегка выдвинуть передние ножки, чтобы установить поддон.



После установки устройства на ковровом покрытии обращайте внимание на следующее.

- Регулярно проверяйте и опорожняйте поддон для конденсата.
- Не открывайте устройство во время работы во избежание формирования конденсата на поверхности ковра, что может привести к образованию на поверхности гнили или плесени.
- После заполнения или опорожнения водяных баков следует насухо вытереть низ устройства. Следует поддерживать внешнюю сторону водяных баков в чистоте и сухости во избежание формирования гнили или плесени.

Перевешивание дверцы

При необходимости можно изменить направление открытия двери. Это

осуществляется специалистом во время установки.

ПРИМЕЧАНИЕ

- Если после монтажа направление открытия двери было изменено, обратитесь в информационный центр обслуживания клиентов LG.

Использование противоскользящих подкладок

Противоскользящие подкладки предотвращают раскачивание или смещение устройства при открытии или закрытии дверцы.

- 1** Перед установкой противоскользящих подкладок очистите пол.
 - Протрите его сухой тряпкой, чтобы удалить грязь и влагу. Если влага останется, подкладки могут скользить.
- 2** Отрегулируйте горизонтальный уровень устройства после его размещения в месте установки.
- 3** Положите противоскользящие подкладки липкой стороной **1** к полу.

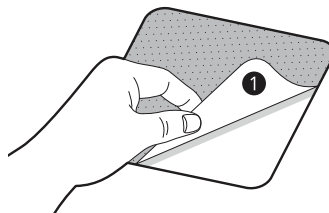

- 4** Поставьте устройство на противоскользящие подкладки.
 - Смотрите, чтобы ножки устройства не касались липкого слоя **1** на противоскользящих подкладках.

- 5** Еще раз проверьте горизонтальность устройства.
- Слегка нажмите на края устройства, чтобы убедиться, что оно не раскачивается. Если устройство качается, выровняйте его снова.

ПРИМЕЧАНИЕ

- После удаления прокладки могут оставить липкие следы. Эти следы можно отчистить с помощью спирта.

Установка устройства для предотвращения опрокидывания

Установите устройство для предотвращения опрокидывания, которое идет в комплекте с изделием.

- Как правильно установить устройство для предотвращения опрокидывания, см. инструкции, прилагающиеся вместе с набором.
- Не включайте оборудование без установленного и подключенного устройства для предотвращения опрокидывания.
- Убедитесь, что устройство по предотвращению опрокидывания установлено правильно. Когда Styler стоит на его окончательном месте, убедитесь, что передвижной фиксатор на тросе отрегулирован таким образом, что трос провисает приблизительно на 2,5 см.
- Без правильно установленного устройства для предотвращения опрокидывания агрегат может перевернуть ребенок или взрослый, который случайно встал, сел, облокотился или положил тяжелый груз на открытую дверь или внутренние детали.
- Неправильно установленное устройство по предотвращению опрокидывания может оказаться неэффективным и допустить опрокидывание.

Сборка поддона

Перед началом эксплуатации вставьте поддон в низ устройства.

- 1** Возьмите поддон так, чтобы стрелка и буква на передней стороне поддона были направлены вверх.
- 2** Вставьте сначала одну сторону поддона, затем другую. Задвиньте поддон, пока он не войдет полностью.

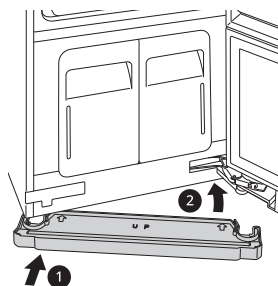

- 3** Чтобы вынуть поддон, потяните его сначала за одну сторону, затем за другую.
 - Если в поддоне скопилась вода, снимите его и слейте воду. После опорожнения вставьте поддон обратно.

⚠ ВНИМАНИЕ!

- Не используйте устройство без поддона. В противном случае вытекшая вода может причинить серьезный ущерб.

Установка защитных покрытий

- 1** Состыкуйте выступы на защитном покрытии с отверстиями в верхнем углу устройства и вставьте покрытие на место до щелчка.

- 2** Повторите те же действия с оставшимся защитным покрытием в другом углу.

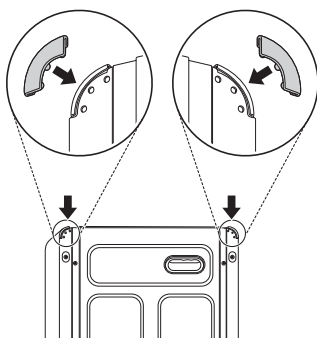

Установка защитных покрытий на петли двери

- 1** Откройте дверцу устройства.
- 2** Защелкните на верхней петле защитное покрытие, направив его изогнутым краем в дальнюю сторону от петли.

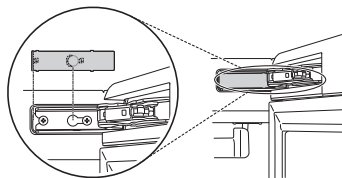

- 3** Повторите те же действия с оставшимся защитным покрытием на нижней петле.

ЭКСПЛУАТАЦИЯ

Обзор правил эксплуатации

Использование устройства

1 Подготовка вещей

- Постирайте одежду, если необходимо.
- Запрещено обрабатывать термочувствительные вещи или вещи, которые могут быть повреждены под воздействием воды.
- Повесьте предметы одежды на плечики или разместите на полке.
- Застегните пуговицы и молнии на вещах, чтобы предотвратить их падение с движущихся плечиков и повреждение.

2 Очистите фильтр для задержки ворса и поменяйте салфетку в ароматическом фильтре.

- Поднимите фильтр и удалите ворс после предыдущего цикла, чтобы облегчить работу. Установите фильтр на место, следя за правильностью совмещения, когда закрываете решетку. Не включайте устройство с отсутствующим фильтром для задержки ворса. Если в ароматическом фильтре используется салфетка, меняйте ее после каждого использования.

3 Проверка баков для воды.

- Заполните бак подачи воды при необходимости. Опустошайте бак слива воды при необходимости. Для большей производительности и более продолжительного срока службы прибора заполняйте бак чистой водой из крана. Не используйте дистиллированную воду или воду из бака слива.

4 Загрузка устройства.

- Обращайте внимание на соответствие выбранной программы биркам на

одежде. Если вещи не соответствуют выбранной программе, они могут сесть или получить серьезные повреждения.

- Убирайте все незанятые плечики, чтобы избежать шума, трения и повреждений одежды.

5 Включите устройство.

- Чтобы включить устройство, нажмите кнопку **Питание**.

6 Выбор нужной программы.

- Нажмите кнопку выбора программы. Каждое нажатие кнопки позволяет переходить от одной настройки к другой.

7 Запуск программы.

- Нажмите и удерживайте кнопку **Пуск/Пауза**, чтобы начать выполнение программы. Выполнение программы может быть в любой момент приостановлено повторным нажатием кнопки **Пуск/Пауза**. Снова запустите программу, пока перерыв длится не дольше 14 минут, или устройство отключится, а настройки будут сброшены.
- Не открывайте дверцу во время выполнения программы. Если через открытую дверь выходит горячий воздух или пар, на полу и стенах может скапливаться конденсат, из-за которого возможно причинение ущерба или появление грибка.

ВНИМАНИЕ!

- Не открывайте дверь устройства во время работы. Существует риск получить ожог или травму от горячего воздуха или пара, выходящего из устройства.

⚠ ВНИМАНИЕ!

- Следите за тем, чтобы во время работы из устройства не выходил пар или горячий воздух. Открытие двери во время работы может также повлиять на эффективность процесса, продлить время обработки, а также привести к конденсации воды на полу.

8 Окончание программы.

- По окончании выполнения программы достаньте все вещи. Оставьте дверь открытой, чтобы вышел весь горячий воздух. Через 1,5 минуты с момента открытия двери внутреннее освещение выключается автоматически.













Подготовка загрузки

Проверка бирок с инструкциями по уходу за одеждой

На большинстве предметов одежды имеются бирки по уходу за тканью, которые содержат инструкции по надлежащему уходу. Ниже приведены некоторые пиктограммы, по которым можно выбрать подходящие вещи для обработки в устройстве.

Пиктограммы на бирках с инструкциями по уходу

Пиктограмма	Значение	Проверка
	Ручная стирка	OK
	Машинная стирка, обычная	OK
	Несминаемая/немнущаяся ткань	OK
	Деликатная	OK

Пиктограмма	Значение	Проверка
	Не стирать	OK*1
	Стандарт	OK
	Несминаемая/немнущаяся ткань	OK
	Деликатная	OK
	Не сушить в барабанной сушилке	OK
	Не сушить в машине	НЕТ
	Сушить в вертикальном положении	OK
	Сушить в вертикальном положении без отжима	OK
	Сушить в расправленном виде	OK
	Высокие темп.	OK
	Средние темп.	OK
	Низкие темп.	OK
	Не нагревать	НЕТ

*1: Для устройства могут подойти некоторые материалы (например, мех, кожа), помеченные пиктограммой «Не стирать».

Сортировка вещей

- Для достижения наиболее оптимальных результатов ухода за тканью, всегда объединяйте и обрабатывайте вещи с похожими требованиями к уходу.
- У разных тканей свои требования к уходу. Для некоторых из них не подходят определенные программы устройства, или их необходимо обрабатывать отдельно.

Проверка вещей перед загрузкой

Некоторые вещи не подходят для использования в устройстве. Ошибочный выбор программы для некоторых вещей может привести к повреждению ткани.

- Проверьте карманы, чтобы в них ничего не оставалось. Различные предметы, такие как скрепки, ручки, монеты и ключи, могут повредить как устройство, так и одежду.
- Не кладите вещи, чувствительные к теплу или не пригодные к стирке водой, для обработки в программах, применяющих пар. В этом случае используйте только программу **Сушка**.
- Для меха, кожи (только 100 % натуральная кожа) следует использовать только программу **Мех/Кожа**, которая загружается в память через приложение.
- Прежде чем положить в устройство слишком грязную или сильно испачканную одежду, ее следует постирать. В устройстве не предусмотрена функция стирки. В процессе выполнения программ незасохшие грязь или пятна могут передаваться от одних вещей к другим.
- Вещи с неприятным запахом следует загружать отдельно от другой одежды. В процессе выполнения программ запахи могут передаваться от одних вещей к другим.
- Одежда должна быть хорошо закреплена, молнии и пуговицы должны быть застегнуты, чтобы предотвратить падение с подвижной вешалки во время выполнения программы.
- Не кладите в устройство для сушки слишком мокрую одежду. Стряхните или отожмите лишнюю воду с вещи прежде, чем поместить ее в устройство. Большое количество воды, скопившееся внутри, может нарушить качественные характеристики или повредить устройство.

Проверка фильтра перед работой

Проверка фильтра для задержки ворса

Всегда следите за тем, чтобы фильтр для задержки ворса был чистым перед началом обработки нового комплекта: засоренный фильтр будет замедлять выполнение цикла.

- 1 Откройте переднюю решетку ❶ и выньте фильтр для задержки ворса ❷.

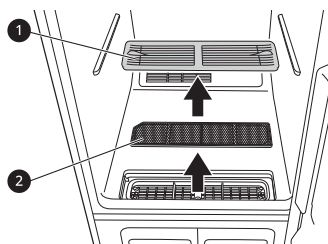

- 2 Почистите фильтр мягкой щеткой или с помощью пылесоса.

- Если фильтр для задержки ворса порвался или поврежден, замените его новым.

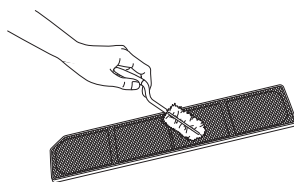

- 3 Установите фильтр снова.

⚠ ВНИМАНИЕ!

- При установке решетки следите за правильным совмещением боковых сторон.



앞 / Front

Проверка ароматических салфеток

Используйте специальные ароматические салфетки для сушки, чтобы придать одежде освежающий аромат. Меняйте салфетки после каждого использования.

- 1 Извлеките ароматический фильтр из устройства.

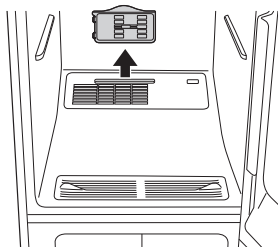

- 2 Откройте ароматический фильтр и вставьте в него специальную ароматическую салфетку ❶.

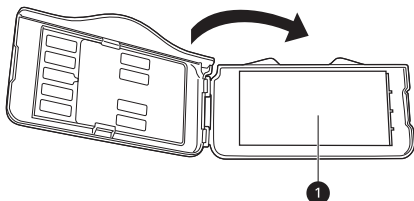

- 3 Закройте ароматический фильтр и вставьте его обратно в устройство.

- Вставьте ароматический фильтр в направлении, указанном стрелкой. Вы можете регулировать интенсивность действия ароматического фильтра с помощью специального рычага. Чем больше вы открываете ароматический фильтр, тем насыщеннее будет аромат.

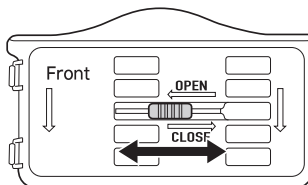

- 4 По окончании выполнения программы удалите ароматический фильтр и выбросьте использованную салфетку.

ПРИМЕЧАНИЕ

- Нанесите парфюм на хлопковый диск 4-5 раз и поместите его в корпус ароматического фильтра. (При этом интенсивность аромата может различаться в зависимости от запаха.)

Проверка баков для воды

Перед включением устройства проверьте воду в баках для воды. Перед использованием необходимо наполнить водой бак подачи воды. Устройство не работает без воды. Бак слива воды следует опустошать перед каждым использованием.

- 1** Потяните бак вперед за ручку и извлеките его из устройства. Проверьте уровень воды в баках.

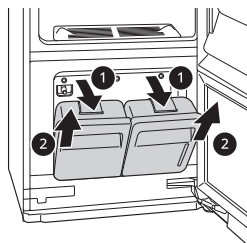

- 2** Убедитесь, что бак подачи воды наполнен водой.
- Полного бака подачи воды хватает примерно на четыре раза в зависимости от используемой программы.
 - Используйте чистую водопроводную или бутилированную воду для большей производительности и более продолжительного срока службы устройства. Не используйте дистиллированную воду или воду из бака слива.
 - При первом использовании устройство расходует 2/3 полного бака подачи воды. Во время выполнения последующих программ расходует меньше воды.

⚠ ВНИМАНИЕ!

- Наполняйте бак подачи воды только водой. Любое другое вещество, например моющее средство или смягчитель ткани, может повредить устройство.
- Используйте только чистую водопроводную или бутилированную воду. Посторонние вещества в воде могут сократить срок службы устройства.
- Не используйте дистиллированную воду. Датчик воды может не сработать.
- Не наливайте в бак подачи воды использованную воду из бака слива.

- 3** Убедитесь, что бак слива воды пуст.

- 4** Бак слива наполняется приблизительно после трех использований. При выполнении программ сушки бак наполняется быстрее. Устройство не работает, если бак слива заполнен.
- Со временем бак слива воды может слегка обесцветиться. Это нормально и не влияет на работу устройства.

Загрузка одежды в устройство

⚠ ОСТОРОЖНО!

- Огнеопасные предметы, наподобие зажигалок или спичек, могут воспламениться, вызвав пожар. Невыполнение этого требования может привести к возгоранию, взрыву или смерти.
- Никогда не кладите одежду, на которую попали масло, бензин или другие горючие вещества. Несоблюдение этого предупреждения может привести к возгоранию, взрыву или смерти.

Выбор подходящего способа размещения для вещей

Предмет	Способ размещения
Пиджак, блейзер	Подвижная вешалка
Пальто, куртка (короткая)	
Пальто (длинное)	
Платье (короткое)	Подвижная вешалка с убранный полкой
Платье (длинное)	

Предмет	Способ размещения
Юбка	Подвижная вешалка
Легкое одеяло, плед	
Детское одеяло	
Брюки (без стрелок)	
Шорты	
Детская одежда	
Шарф	Подвижная вешалка или полка
Галстук	
Шаль	
Женское белье	Подвижная вешалка или полка (если ткань тонкая)
Рубашка, блузка	
Брюки (со стрелками)	пресс для брюк (Pants Crease Care)
Шляпа, кепка	Полка
Мягкие игрушки	
Подушка	
Свитер	
Трикотажные изделия	
Одежда для младенцев	

крепко удерживается в выемке подвижной вешалки.

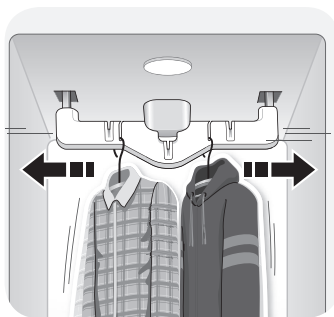

- Подвижная вешалка предназначена для костюмов, пальто, курток, блузок, платьев, юбок и брюк без стрелок. Для создания стрелок на брюках предусмотрен пресс для брюк.
- Для подвижной вешалки подходит любая одежда, которая может быть обработана паром или высушена, и при этом на ней не останется следов от плечиков или других повреждений.
- Дорогие свитеры или трикотажные изделия можно размещать на полке, что позволит избежать появления следов от плечиков.
- Размещайте вещи таким образом, чтобы они по возможности не касались боковых и задних стенок устройства. На внутренних стенках может конденсироваться влага, поэтому вещи, касающиеся стенок, могут оказаться влажными по окончании выполнения программы. Самые большие вещи следует вешать на диагональных выемках подвижной вешалки.
- Подвижная вешалка будет двигаться, даже если в режиме используется только одна полка.
- При использовании обычных металлических/ пластмассовых плечиков крюк толщиной менее 4 мм должен помещаться и плотно удерживаться в выемке передвигной вешалки. Если он не будет крепко держаться, это может привести к вибрации, шуму и повреждению одежды.

Подвижная вешалка

Повесьте одежду в устройство с помощью плечиков, идущих в комплекте с устройством, или любых других пластмассовых или металлических плечиков, крючок которых

⚠ ВНИМАНИЕ!

- Снимите пустые плечики с подвижной вешалки и положите их на полку до начала

выполнения программы. Пустые плечики могут создавать лишний шум, трение и наносить вред ткани.

- Не облокачивайтесь на подвижную вешалку и не тяните за нее.
- Повесьте плечики в направлении движения подвижной вешалки для предотвращения столкновений.
- Не позволяйте детям играть или висеть на подвижной вешалке. Устройство может опрокинуться, что приведет к повреждениям или травмам.

Использование подвижной вешалки

1 Вставьте плечики в пазы и потяните их вниз слегка, чтобы плотнее зафиксировать крюк.

- Крюки должны хорошо укрепиться в выемках, чтобы не создавать шум, вибрацию и не повредить одежду при обработке.

2 Для громоздких вещей используйте диагональные пазы (2, 4).

- Диагональные пазы (2, 4) не рекомендуется применять со стандартными пазами (1, 3, 5) во время выполнения одной и той же программы. Плечики могут ударяться друг о друга и наносить вред одежде.

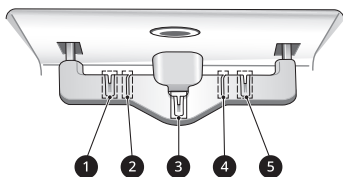

ПРИМЕЧАНИЕ

- Не перегружайте устройство вещами. Чем меньше предметов, тем эффективнее раскладка. Вещи, задевающие стенки устройства, будут впитывать

конденсированную влагу и не успеют полностью приобрести форму.

Использование плечиков

Плечики, входящие в комплект, предназначены для использования только с этим устройством. В устройстве могут применяться любые пластмассовые или металлические плечики с толщиной крюка не более 4 мм, который входит и крепко удерживается в выемке подвижной вешалки.

- Не используйте плечики для шерстяных, трикотажных изделий или деликатного белья. Такие вещи могут растянуться, или на них останутся следы плечиков.
- На задней стороне воротника могут образоваться «морщинки».
- Для больших или громоздких вещей используйте диагональные выемки в подвижной вешалке.
- Уберите пустые плечики или положите их на полку на время работы.
- Застегните все пуговицы и молнии на вывешенной одежде, чтобы предотвратить её падение с вешалок во время обработки. Если на каком-либо предмете одежды отсутствуют пуговицы или молнии, закрепите его ниткой из хлопка в области воротника.
- Сложите или уберите полку, чтобы длинные вещи не помялись при сушке.

1 Выберите подходящие плечики.

- Подберите плечики из комплекта устройства для вещи, которую собираетесь повесить.

2 Застегните все пуговицы и молнии на всех предметах одежды и повесьте их на плечики.

- Это поможет предотвратить падение одежды и не позволит ей помяться еще больше во время выполнения программы. Если на каком-либо предмете одежды отсутствуют пуговицы или

молнии, закрепите его ниткой из хлопка в области воротника.



3 Вставьте плечики в пазы подвижной вешалки.

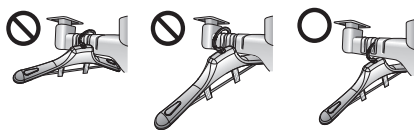

Вешалка для брюк

Повесьте брюки либо на подвижную вешалку, либо в пресс для брюк в зависимости от того, необходимо создать стрелки на штанинах брюк или нет.

- При обработке брюк на подвижной вешалке складки могут исчезнуть.
- Чтобы сохранить стрелки на штанинах брюк, используйте пресс для брюк (Pants Crease Care).
- Для размещения в прессе брюки должны иметь ширину не более 96 см и длину не более 110 см. Перед тем как воспользоваться прессом, проверьте размер брюк. Если они слишком велики, используйте подвижную вешалку.
- Состав ткани влияет на эффективность разглаживания складок.
- Для максимально эффективного удаления мелких складок на брюках используйте загружаемую по умолчанию программу «Дополнительный уход за брюками» (Extra Pants Care).

Открытие и закрытие вешалки для брюк

1 Чтобы открыть вешалку, согните крюк вниз по направлению к плечикам, разблокируйте и разъедините плечики.

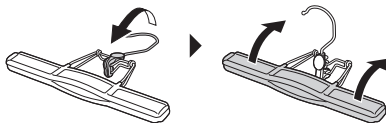

2 Вставьте брюки между плечиками, прижмите плечики и, вращая крюк, отведите его вверх от плечиков, чтобы зафиксировать их.

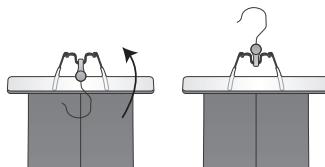

Как повесить брюки на вешалку для брюк

- 1** Выньте из карманов брюк все посторонние предметы и застегните пуговицы задних карманов.
- 2** Сложите брюки по линиям стрелок (или по линиям, где должны быть стрелки) и

прикрепите вешалку для брюк к нижним концам штангин.

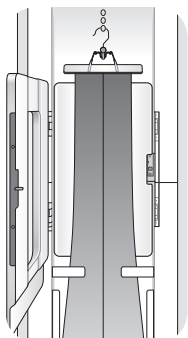

- 3** Потяните слегка за края штангин. Убедитесь, что брюки туго натянуты в вешалке, на них нет складок и что они не спадут с вешалки во время выполнения программы.

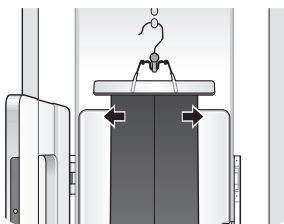

- 4** Вставьте плечики с брюками в подвижную вешалку или поместите в пресс для брюк.



Функция создания стрелок на брюках (Pants Crease Care)

Чтобы воспользоваться данной функцией, повесьте брюки на вешалку из комплекта устройства или на любую другую вешалку для брюк на крючки в верхней части двери.

⚠ ВНИМАНИЕ!

- Не опирайтесь на дверцу модуля Pants Crease Care и не вешайте на нее тяжелые предметы. Устройство может опрокинуться, что приведет к повреждениям или травмам.
- Не позволяйте детям играть или висеть на дверце модуля Pants Crease Care. Устройство может опрокинуться, что приведет к повреждениям или травмам.
- Не подставляйте пальцы в область защемления при закрытии дверки модуля Pants Crease Care. Следите за детьми, находящимися вблизи, чтобы предотвратить возможные травмы.

- 1** Откройте дверцу пресса для брюк (Pants Crease Care), нажав на значок сбоку.

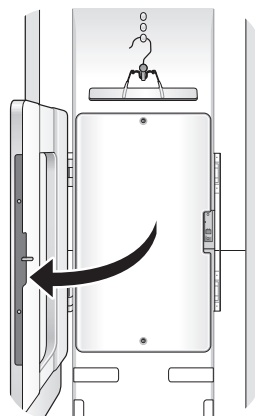

- 2** Повесьте вешалку с брюками на тот крюк над прессом для брюк (Pants Crease Care), который лучше всего соответствует длине брюк.

- Если брюки слишком длинные, повесьте их на более высокий крючок **1**, чтобы они не касались дна устройства.

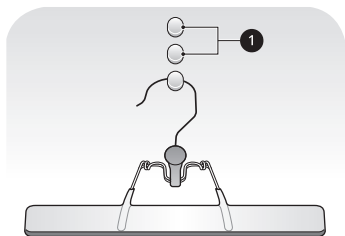

- Брюки должны иметь ширину не более 96 см и длину не более 110 см. Перед тем как воспользоваться прессом, проверьте размер брюк. Если они слишком велики, используйте передвижную вешалку.

3 Убедитесь, что брюки висят прямо.

- Сложите брюки по линии существующих стрелок. Перед использованием пресса зафиксируйте брюки с помощью специальных клипс. Если брюки не выровнять, то на них могут образоваться дополнительные стрелки и складки.

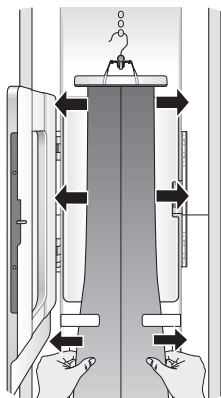

4 Закройте пресс для брюк (Pants Crease Care) и распрямите брюки снова.

- Слегка потяните за края штанин, чтобы разгладить все помятости. Убедитесь, что

брюки висят ровно в прессе для брюк (Pants Crease Care).

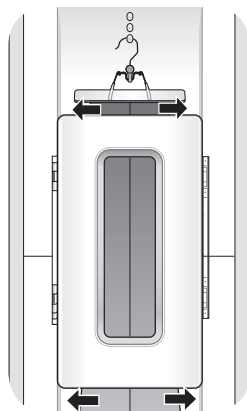

ПРИМЕЧАНИЕ

- Глажка брюк может производиться одновременно с процессом освежения других вещей.
- Чтобы избежать образования двойных стрелок, обработайте брюки сначала в интенсивном режиме на подвижной вешалке, чтобы разгладить существующие складки, а затем используйте пресс для брюк.
- Для получения оптимальных результатов используйте программу дополнительного ухода Дополнительный уход за брюками, которая предназначена для использования совместно с функцией создания стрелок на брюках. Программу можно загрузить с помощью приложения **LG ThinQ** и использовать на цикле "Моя программа".

Полка

Полка предназначена для одежды и прочих вещей, которые сложно повесить или которые могут быть повреждены при размещении в подвешенном положении.

⚠ ВНИМАНИЕ!

- Не позволяйте детям залезать или висеть на полке. Полка может упасть или устройство может опрокинуться, что приведет к повреждениям или травмам.
- Не ставьте тяжелые предметы на полку и не используйте ее для хранения чего-либо. Полка может упасть, что приведет к повреждениям или травмам.

ПРИМЕЧАНИЕ

- Используйте полку для свитеров, трикотажных изделий, белья или тонких блузок, на которых могут остаться следы плечиков, растягивания и других повреждений в случае сушки на вешалке.
- Для получения наиболее оптимальных результатов не загромождайте полку. Располагайте вещи по отдельности, либо размещайте их рядом друг с другом, оставляя некоторое пространство между ними.
- Если полка не используется, сложите её и закрепите фиксатором на задней стенке устройства.
- Размещайте вещи на полке таким образом, чтобы они по возможности не касались боковых и задних стенок устройства. На внутренних стенках шкафа может конденсироваться влага, поэтому вещи, касающиеся стенок, могут оказаться влажными по окончании выполнения программы.

Установка полки

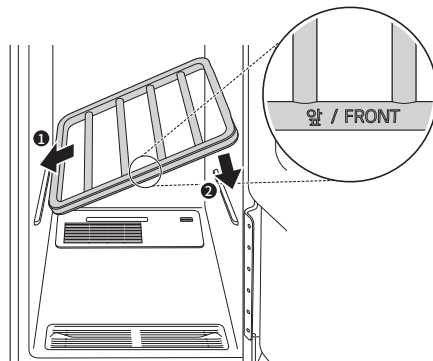

- 1** Возьмите полку таким образом, чтобы серая отделка была обращена к вам.
- 2** Зафиксируйте левый паз полки на левой опоре полки в приборе, а затем опустите правый паз полки на правую опору.

ПРИМЕЧАНИЕ

- Не вставляйте полку в устройство мимо опор. В случае неправильной установки полка может упасть.

- 3** Чтобы снять полку, приподнимите правую сторону полки, а затем стяните левую сторону полки с опоры полки.

ПРИМЕЧАНИЕ

- На время обработки длинной одежды, например, пальто или платьев, вешайте полку на держатели полки.

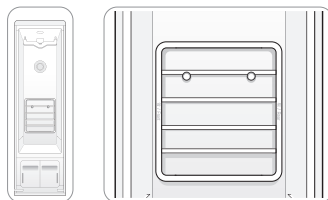

Хранение плечиков

Снимите неиспользуемые плечики с передвижной вешалки и положите их на полку на время работы прибора. Это поможет предотвратить лишний шум и повреждение одежды.

- 1 Вставьте плечики между перекладинами полки.

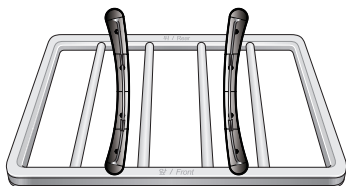

- 2 Если вы сняли полку и повесили ее на держатели полки с целью обработки длинной одежды, сложите плечики за пределами устройства на время работы.

- 3 Не используйте полку для хранения тяжелых предметов.



Панель управления

Для работы с панелью управления достаточно легкого прикосновения. Протирайте панель тканью, чтобы избежать нажатия кнопок при очистке. Кнопки панели управления могут не срабатывать при наличии посторонних веществ на панели управления, при нажатии через перчатки или ткань.

Функции панели управления

В некоторых моделях часть указанных ниже функций может отсутствовать.

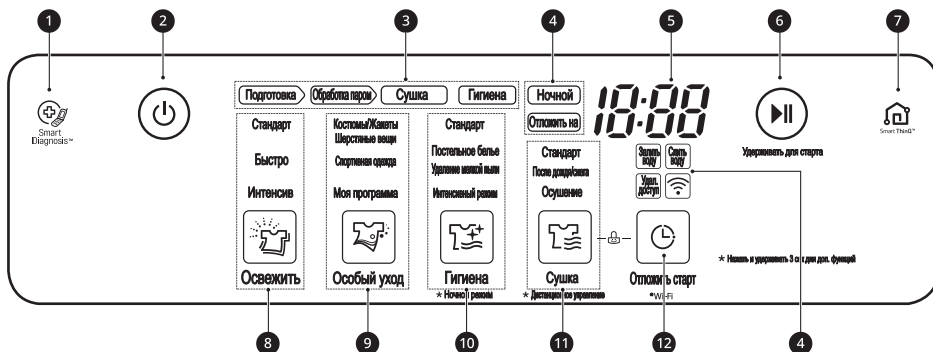

1 Smart Diagnosis

Поместите телефон над логотипом во время диагностики проблем с помощью **Smart Diagnosis**.

2 Кнопка Питание

Чтобы включить/выключить устройство, нажмите кнопку **Питание**. Если не нажать какую-либо кнопку, после завершения выполнения программы устройство автоматически выключится через несколько секунд.

ПРИМЕЧАНИЕ

- Нажатие кнопки **Питание** во время выполнения программы отменяет ее, при этом настройки программы будут сброшены.

3 Индикатор выполнения программы

Эта часть дисплея показывает, на каком этапе находится выполнение старт программы обработки в настоящий момент.

4 Индикаторы опций и предупреждений

- Символ **Ночной** отображается, если устройство переведено в ночной режим **Ночной**.
- Символ **Отложить на** отображается, когда задана функция отложенного старта **Отложить старт**.
- Символ **Залить воду** горит, когда бак подачи воды отсутствует или пуст.
- Символ **Слить воду** горит, когда бак слива воды отсутствует или полон.
- Символ **Удал. доступ** отображается, если устройство допускает дистанционное управление.
- Значок отображается, если устройство подключено к домашней сети Wi-Fi.

5 Жидкокристаллический дисплей

Дисплей показывает оставшееся примерное время и сообщения об ошибках устройства. Время выполнения программы может различаться в зависимости от условий работы.

6 Кнопка Пуск/Пауза

Нажмите и удерживайте, чтобы запустить выбранную программу. Кнопка служит для приостановки работы программы без потери текущих настроек.

ПРИМЕЧАНИЕ

- Если не нажать кнопку **Пуск/Пауза** с целью возобновления выполнения программы в течение часа после постановки на паузу, устройство автоматически выключится.

7 Логотип LG ThinQ

Найдите приложение **LG ThinQ** в магазине приложений Google Play Store или Apple App Store на смартфоне.

8 Программа Освежить

Нажатие этой кнопки выбирает программу **Освежить**. Нажимая кнопку несколько раз, можно последовательно перемещаться между настройками.

9 Программа Особый уход

Нажатие этой кнопки выбирает программу **Особый уход**. Нажимая кнопку несколько раз, можно последовательно перемещаться между настройками.

ПРИМЕЧАНИЕ

- Переключение на цикл **Моя программа** дает возможность использовать пять специальных программ, которые установлены по умолчанию на устройстве. Это позволяет загрузить новую специальную программу с помощью приложения **LG ThinQ** на смартфоне.

10 Программа Гигиена

Нажатие этой кнопки выбирает программу **Гигиена**. Нажимая кнопку несколько раз, можно последовательно перемещаться между настройками.

Ночной

- Нажмите и удерживайте кнопку **Гигиена** в течение 3 секунд для включения/выключения функции **Ночной**.

11 Программа Сушка

Нажатие этой кнопки выбирает программу **Сушка**. Нажимая кнопку несколько раз, можно последовательно перемещаться между настройками.

Дистанционное управление

- Вы можете использовать приложение **LG ThinQ**, чтобы удаленно управлять устройством с помощью своего смартфона.
- Чтобы использовать функцию Дистанционный запуск, см. **ИНТЕЛЛЕКТУАЛЬНЫЕ ФУНКЦИИ**.

12 Отложить старт

Нажмите эту кнопку, чтобы отложить время начала выполнения программы.

Wi-Fi

- Нажмите и удерживайте кнопку в течение 3 секунд, чтобы инициировать подключение устройства к приложению **LG ThinQ**.

Таблица программ

Программы предназначены для использования в разных ситуациях. Выберите программу с настройками, которые лучше всего подходят для содержимого загрузки и дадут желаемый результат с учетом максимальной эффективности и требований по уходу за тканью.

Рекомендации к программе обработки

Программа	Освежить
Настройка	Стандарт / Быстро / Интенсив Освежающая обработка вещей производится с помощью пара высокой температуры и вибрации. Программа позволяет удалить неприятные запахи и уменьшить складки на одежде.
Ткань/одежда	Костюм, пальто, школьная форма, шарф, шерсть, трикотаж, верхняя/функциональная одежда, полотенца, нижнее белье, футболки, носки, джинсы, джинсовые куртки, дамское белье, спортивная одежда, скатерти
Примечание	<ul style="list-style-type: none"> Программа может использоваться только с вещами, допускающими стирку, поскольку в устройстве на одежду подается струя пара. Устройство разглаживает складки, направляя на одежду струю пара. После обработки на вещах могут оставаться небольшие складки. При необходимости прогладьте одежду утюгом. Эффективность разглаживания складок зависит от веса и типа ткани одежды.

Программа	Особый уход
Настройка	Костюмы/Жакеты: освежающая обработка вещей производится с помощью пара низкой температуры и вибрации. Эта опция позволяет осуществлять уход за костюмами и верхней одеждой, содержащими натуральные волокна.
	Шерстяные вещи: специально предназначена для уменьшения складок на шерстяных и трикотажных изделиях.
	Спортивная одежда: используется с целью особого ухода за спортивной одеждой.
	Моя программа: имеется пять специальных программ, которые установлены по умолчанию. Каждое нажатие кнопки Особый уход позволяет выбрать одну специальную программу. <ul style="list-style-type: none"> С помощью приложения LG ThinQ можно посмотреть, какая выбрана специальная программа, и загрузить новую специальную программу.

Программа	Гигиена
Настройка	Стандарт / Постельное белье / Удаление мелкой пыли / Интенсивный режим Используйте эту программу для уничтожения микробов и сушки вещей. Выбирайте ее для одежды, постельных принадлежностей, детских вещей и мягких игрушек. Одеяла и пододеяльники должны быть однослойными и весить не более 1,5 кг.
Ткань/одежда	Костюм, пальто, школьная форма, шарф, верхняя/функциональная одежда, полотенца, нижнее белье, футболки, носки, джинсы, джинсовые куртки, дамское белье, спортивная одежда, скатерти
Примечание	<ul style="list-style-type: none"> • Не используйте программу для шерстяных или трикотажных изделий, поскольку высокая температура и пар могут привести к усадке. • Вещи из натурального волокна должны иметь маркировку, допускающую стирку/ручную стирку и барабанную сушку, чтобы не допустить усадки. • Не используйте с предметами, содержащими элементы из резины, пенистых или клейких материалов.

Программа	Сушка
Настройка	Стандарт: сушка вещей производится с помощью теплого воздуха и передвижной вешалки без использования барабана. Подходит для освежающей обработки тканей, не допускающих стирки, и изделий из натуральных волокон, таких как 100%-я шерсть, кашемир. Программа позволяет уменьшить неприятные запахи и устранить морщины на одежде.
	После дождя/снега: эта настройка используется для сушки влажной одежды.
	Осушение: эта настройка используется для снижения влажности в помещении, в котором установлено оборудование. Используйте ее при открытой на 45° дверце. Если дверца закрыта, опция работать не будет.
Примечание	<ul style="list-style-type: none"> • Эффективность разглаживания складок зависит от веса и типа ткани одежды.

ПРИМЕЧАНИЕ

- Перед обработкой сверьтесь с **ИНСТРУКЦИЯ ПО УХОДУ ЗА ТКАНЬЮ** в настоящем руководстве и проверьте бирки с информацией по уходу за тканью на одежде.
- На некоторых предметах одежды могут остаться складки. Сложно разгладить заломы, вызванные длительным хранением. Не до конца могут разгладиться складки на хлопковой или льняной ткани. При необходимости после обработки одежду можно погладить утюгом.
- Некоторые запахи сложно устранить. Запахи масляных веществ затрудняют проникновение пара. Сложность представляют также запахи, появившиеся вследствие длительного хранения вещи.

- Время работы программы может меняться в зависимости от условий эксплуатации, в т. ч. от температуры воды.
- Слишком толстые вещи могут просушиться неравномерно после окончания программы.
- Для мокрых вещей, которые не сушились в сушильной машине, время работы программ обработки может быть продолжительнее.

Сведения о процессах программ обработки

- **Подготовка:** нагрев воды в баке при подготовке к подаче пара.
- **Обработка паром:** распыление пара на одежду.
- **Сушка:** удаление влаги с одежды.
- **Гигиена:** удаление микробов с одежды.

Программа		Процесс обработки			
Программа	Настройка	Подготовка	Обработка паром	Сушка	Гигиена
Освежить	Стандарт	●	●	●	
	Быстро	●	●	●	
	Интенсив	●	●	●	
Особый уход	Костюмы/ Жакеты	●	●	●	
	Шерстяные вещи	●	●	●	
	Спортивная одежда	●	●	●	
	Моя программа				
Гигиена	Стандарт	●	●	●	●
	Постельное белье	●	●	●	●
	Удаление мелкой пыли	●	●	●	●
	Интенсивны й режим	●	●	●	●

Программа		Процесс обработки			
Программа	Настройка	Подготовка	Обработка паром	Сушка	Гигиена
Сушка	Стандарт				
	После дождя/снега				
	Осушение	-			

ПРИМЕЧАНИЕ

- Если программу **Гигиена** в процессе работы поменять на **Освежить** или **Сушка**, процесс стерилизации не будет выполнен.

ИНСТРУКЦИЯ ПО УХОДУ ЗА ТКАНЬЮ

Одежда и ткань	Программа			
	Освежить		Гигиена	Сушка
	Морщины	Запахи		
Хлопок Полотенца, носки, нижнее белье, джинсы, спортивная одежда, футболки, одеяла		●	●	●
Лен, пенька, рами Летняя одежда, скатерти		●	●	●
Альпака, верблюжья шерсть, кашемир Пальто, костюмы	●*1	●*1	●*1	●*1
Шарфы, трикотажные изделия		●*1		●
Мех, кожа Пальто, шарфы	<ul style="list-style-type: none"> • Обработка одежды из меха, кожи производится с помощью специальной программы, которая загружается через приложение LG ThinQ. Сюда относится только 100 % натуральная кожа (без искусственных заменителей) 			
Шелк Галстуки, ленты, шарфы, блузки, гладкий шелк/плюш	<ul style="list-style-type: none"> • Используйте только загружаемый режим Шелк (низкотемпературная сушка). 			
Шерсть Свитеры, трикотажные изделия		●*1		●

Одежда и ткань	Программа			
	Освежить		Гигиена	Сушка
	Морщины	Запахи		
Зимние пальто, костюмы, спортивная одежда, спецодежда	●	●	●	●
Ацетат Подкладка пиджака, блузки, галстуки, пижамы	●	●	●	●
Акрил Подкладка пиджака, блузки, галстуки, пижамы	●	●	●	●
Нейлон Чулки, белье	●	●	●	●
Полиуретан (менее 5 %) Эластичная одежда	●	●	●	●
Вискозное волокно Подкладка пиджака	●	●	●	●

*1:Перед использованием сверьтесь с бирками по уходу за тканью на одежде.

ПРИМЕЧАНИЕ

- Ткань имеет разную плотность и типы отделки, к каждому виду могут предъявляться разные требования по уходу. В настоящем руководстве нельзя подробно рассмотреть их все. Перед использованием устройства сверьтесь с биркой по уходу за тканью.
- Не обрабатывайте вещи, которые легко теряют цвет, чувствительны к температуре или не подходят для стирки водой на программах **Освежить** или **Гигиена**. Сделайте проверку небольшим количеством воды на малозаметном участке (внутреннем шве) для определения стойкости краски. Дополнительная помощь может быть получена от консультаций с производителем одежды, специалистом по химической чистке или в более подробных инструкциях по уходу за тканью.
- Обработка в устройстве слишком мокрой или легко теряющей цвет одежды может привести к ее повреждению и появлению на внутренних поверхностях пятен краски от одежды. Эти пятна не повлияют на работу устройства. Их можно отчистить с помощью зубной пасты.
- Устройство не располагает функцией стирки. Перед использованием рекомендуется постирать загрязненные вещи.

Опциональные программы и дополнительные функции

Блокировка от детей

Используйте эту функцию, чтобы предотвратить нежелательное пользование устройством или изменение настроек программ во время работы устройства.

- 1 Нажмите и удерживайте кнопки **Сушка** и **Отложить старт** в течение 3 секунд для включения или выключения функции блокировки.
- 2 [] выводится на жидкокристаллический дисплей, все кнопки управления блокируются, кроме кнопки **Питание**.

ПРИМЕЧАНИЕ

- Функция не блокирует дверцу.
- Функция не перестает действовать даже в случае отключения питания.
- Функция остается активной до тех пор, пока не будет отключена вручную. Чтобы включить какую-либо другую программу, необходимо сначала отменить функцию блокировки.

Отложенный старт

Используйте эту функцию, чтобы отложить время начала выполнения программы.

- 1 Нажмите кнопку **Питание**.
- 2 Выберите программу и настройку.
- 3 Нажмите **Отложить старт**, чтобы задать время начала выполнения программы.
 - По умолчанию настройка таймера — через 3 часа. При каждом нажатии кнопки

добавляется один час. Максимальное количество часов — 19.

- Нажмите и удерживайте кнопку, чтобы настроить время таймера быстрее.

ПРИМЕЧАНИЕ

- Эту опцию нельзя выбрать, когда устройство находится в режиме **Ночной**.

НОЧНОЙ РЕЖИМ

Используйте эту функцию для хранения вещей ночью или в любое время, когда вы не можете достать их сразу после завершения программы. При использовании функции периодически подается теплый воздух, который исключает образование конденсата и сохраняет ваши вещи теплыми и сухими.

- 1 Поместите одежду в устройство.
- 2 Выберите программу и настройку.
- 3 Нажмите и удерживайте кнопку **Гигиена** в течение 3 секунд для активации функции **Ночной**.
- 4 Нажмите **Пуск/Пауза**.

ПРИМЕЧАНИЕ

- Настроенная функция запускается после завершения работы выбранной программы. Чтобы отменить функцию, нажмите кнопку другой программы.
- Функцию нельзя настроить на включение после выполнения программы **Сушка**.
- Нажатие кнопки **Питание** приводит к сбросу настроек.
- Функция работает в течение не более 24 часов.
- Во время выполнения функции дверца может безопасно открываться, даже если работает подача воздуха.

- При подаче теплого воздуха периодически появляется небольшой шум.
-

Снижение влажности

Снижает влажность в помещении, в котором установлено оборудование. Время работы функции снижения влажности может быть настроено на период от 2 до 4 часов нажатием кнопки **Сушка**.

Если сливной бак заполнен, на дисплей выводится уведомление с сигналом тревоги. Опорожните бак и нажмите **Пуск/Пауза**, чтобы продолжить работу функции снижения влажности.

- Опцию **Ночной** нельзя использовать одновременно с настройкой **Осушение**.
- Используйте с приоткрытой на 45° дверцей. Если дверца закрыта, режим не действует.
- В зависимости от внешних условий сливной бак может заполниться до окончания работы функции **Осушение**.
- Температура в помещении может подниматься из-за потока воздуха, выходящего из устройства.

ИНТЕЛЛЕКТУАЛЬНЫЕ ФУНКЦИИ

Приложение LG ThinQ

Приложение **LG ThinQ** позволяет управлять данным устройством с помощью смартфона.

Функции приложения LG ThinQ

Подключайтесь к устройству со смартфона при помощи удобных интеллектуальных функций.

Пуш-уведомления

Вы можете настроить получение пуш-уведомлений на смартфоне о завершении программы или неисправности устройства. Уведомления будут отправляться даже в том случае, если приложение **LG ThinQ** неактивно.

Smart Diagnosis

Эта функция предоставляет полезную информацию для диагностики и решения проблем с устройством на основе характера использования.

Контроль за расходом электроэнергии

Данная функция проверяет расход электроэнергии за время выполнения последних программ и средний расход электроэнергии за месяц.

Настройки

Позволяет задавать различные параметры на устройстве и в приложении.

ПРИМЕЧАНИЕ

- При изменении маршрутизатора беспроводной сети, поставщика услуг интернета или пароля удалите зарегистрированное устройство из приложения **LG ThinQ** и зарегистрируйте его снова.
- В целях улучшения функциональности в приложение могут вноситься изменения без

предварительного уведомления пользователя.

- Характеристики могут меняться в зависимости от модели.

Перед использованием приложения LG ThinQ

- 1 Проверьте расстояние между прибором и беспроводным маршрутизатором (сеть Wi-Fi).
 - Если расстояние между устройством и беспроводным маршрутизатором слишком большое, сила сигнала ослабляется. Регистрация может занять много времени или возможен сбой установки.
- 2 Отключите передачу **мобильных данных** или **данных телефона** на смартфоне.

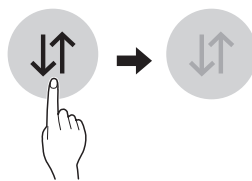

- 3 Подключите смартфон к беспроводному маршрутизатору.

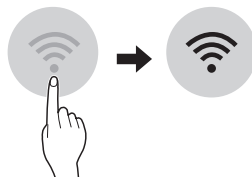

ПРИМЕЧАНИЕ

- Для проверки подключения по Wi-Fi убедитесь, что значок **Wi-Fi** или  на панели управления подсвечен.
- Прибор поддерживает только сети Wi-Fi 2,4 ГГц. Чтобы проверить частоту вашей сети,

обратитесь к поставщику услуг Интернет или см. инструкции к беспроводному маршрутизатору.

- Приложение **LG ThinQ** не предназначено для решения проблем с подключением к сети, а также неполадками и ошибками, вызванными сетевым подключением.
- Проблемы с подключением устройства к сети Wi-Fi могут быть вызваны тем, что оно находится слишком далеко от маршрутизатора. Вам необходимо приобрести ретранслятор Wi-Fi-сигнала (усилитель), чтобы увеличить его силу.
- Подключение Wi-Fi может быть не установлено или прервано из-за особенностей домашней сети.
- В зависимости от Интернет-провайдера с сетевым соединением могут возникать те или иные проблемы.
- Окружающие беспроводные сети могут уменьшить скорость вашего беспроводного подключения.
- Устройство может не пройти регистрацию в связи с проблемами с беспроводной передачей сигнала. Отключите устройство от сети и подождите примерно минуту перед тем, как повторить попытку.
- Если на вашем беспроводном маршрутизаторе включен брандмауэр, отключите брандмауэр или добавьте в него исключение.
- Имя беспроводной сети (SSID) должно содержать английские буквы и цифры. (Не используйте специальные символы.)
- Пользовательский интерфейс смартфона (ПИ) может отличаться в зависимости от операционной системы (ОС) и производителя.
- Если протокол безопасности маршрутизатора настроен на **WEP**, возможен сбой настройки сети. Измените его на другой протокол безопасности (рекомендуется **WPA2**) и снова зарегистрируйте устройство.

Установка приложения LG ThinQ

Найдите приложение **LG ThinQ** в магазине приложений Google Play Store или Apple App Store на смартфоне. Для загрузки и установки приложения следуйте инструкциям.

Дистанционное управление устройством

Удаленный старт

Управляйте работой устройства дистанционно при помощи смартфона. Кроме того, вы можете контролировать выполнение программы и получать информацию о том, сколько времени осталось до ее завершения.

Использование данной функции

- 1 Повесьте одежду в устройство.
- 2 Нажмите кнопку **Питание**.
- 3 Нажмите и удерживайте кнопку **Сушка** в течение 3 секунд, чтобы включить функцию дистанционного управления.
- 4 Запустите программу с помощью приложения **LG ThinQ** на вашем смартфоне.

ПРИМЕЧАНИЕ

- После активации данной функции запуск программы можно будет осуществлять только из приложения **LG ThinQ**. Если программа не запущена, устройство будет ожидать ее запуска до дистанционного выключения из приложения или до отключения данной функции.
- Нельзя запустить программу дистанционно, если открыта дверца.

Отключение функции вручную

Если данная функция активирована, нажмите и удерживайте кнопку **Освежить** в течение 3 секунд.

Загрузка программы

Загрузите новые и специальные циклы, которые не включены в базовые циклы на приборе.

После успешной регистрации устройства можно загружать различные специальные циклы для конкретного прибора.

После загрузки цикла стирки соответствующие данные будут сохранены в приложении до загрузки нового цикла.

Чтобы использовать загруженную программу на устройстве, несколько раз нажмите кнопку **Особый уход**, пока не подсветится опция **Моя программа**.

ПРИМЕЧАНИЕ

- Одновременно на устройстве можно хранить только одну загруженную программу.

Технические характеристики модуля беспроводной ЛВС

Модель	LCW-004
Диапазон частот:	от 2412 до 2472 МГц
Выходная мощность (макс.)	IEEE 802.11b: 17.82 dBm
	IEEE 802.11g: 17.72 dBm
	IEEE 802.11n: 16.61 dBm

Версия ПО беспроводной функции: V 1.0

Пользователю: это устройство следует устанавливать на расстоянии не менее 20 см от прибора.

Потребление энергии в состоянии ожидания

Энергопотребление в режиме ожидания	0,38 Вт
-------------------------------------	---------

Потребляемая мощность в режиме ожидания с подключением к сети	2,0 Вт
Период времени, по истечении которого функция управления питанием, или аналогичная ей, автоматически переключает оборудование в режим ожидания и (или) режим выключения и (или) в состояние ожидания сети	20 мин.

Декларация о соответствии требованиям



Настоящим LG Electronics заявляет, что данный тип радиоустройства соответствует Директиве 2014/53/ЕС. Полный текст декларации о соответствии стандартам доступен по следующему интернет-адресу:

<http://www.lg.com/global/support/cedoc/cedoc#>
 LG Electronics European Shared Service Centre B.V.
 Krijgsman 1, 1186 DM Amstelveen, The Netherlands (Нидерланды)

Информация о программном обеспечении с открытым исходным кодом



Для получения исходного кода лицензии на GPL, LGPL, MPL или иного ПО с открытым кодом, которое содержится в данном бытовом устройстве, перейдите на сайт <http://opensource.lge.com>.

Помимо исходного кода, здесь можно скачать все соответствующие условия лицензии, информацию об ограничении ответственности в отношении гарантии и информацию об авторских правах.

Компания LG Electronics также может предоставить открытый исходный код на компакт-диске за плату, покрывающую связанные с этим расходы (стоимость носителя, пересылки и обработки), по запросу, который

следует отправить по адресу электронной почты opensource@lge.com. Это предложение действительно в течение трех лет с момента последней поставки нами данного продукта. Это предложение актуально для любого получателя данной информации.

Smart Diagnosis

Данная функция доступна только в моделях с логотипом  или .

Данная функция служит для поиска и решения проблем с вашим устройством.

ПРИМЕЧАНИЕ

- По причинам, не связанным с LGE, служба может не работать из-за внешних факторов, таких как, например, недоступность Wi-Fi, сбой соединения Wi-Fi, политика используемого магазина приложений или недоступность приложения.
- Функция может подвергаться изменениям без предварительного уведомления и может быть реализована по-разному в зависимости от местоположения пользователя.

Использование функции LG ThinQ для выявления неисправностей



Если с вашим устройством, поддерживающим Wi-Fi, возникла проблема, оно может передать данные о неисправности на смартфон через приложение **LG ThinQ**.

- Запустите приложение **LG ThinQ** и выберите функцию **Smart Diagnosis** в открывшемся меню. Следуйте инструкциям в приложении **LG ThinQ**.

Использование звуковой диагностики для выявления неисправностей

Чтобы использовать функцию звуковой диагностики, следуйте инструкциям, приведенным ниже.

- Запустите приложение **LG ThinQ** и выберите функцию **Smart Diagnosis** в открывшемся меню. Следуйте инструкциям по выполнению звуковой диагностики в приложении **LG ThinQ**.

- 1 Чтобы включить устройство, нажмите кнопку **Питание**.
 - Не трогайте другие кнопки или значки на экране дисплея.
- 2 Поднесите микрофон вашего смартфона к логотипу  или .

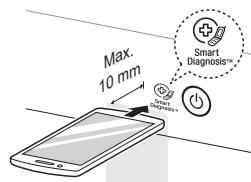

- 3 Нажмите и удерживайте кнопки **Гигиена** и **Сушка** в течение не менее 3 секунд, держа при этом микрофон смартфона около логотипа до полной передачи данных.
 - Не убирайте смартфон, пока данные не будут переданы. Оставшееся время передачи отображается в приложении.
- 4 После окончания передачи данных данные о неисправности будут отображены в приложении.

ПРИМЕЧАНИЕ

- Не перемещайте смартфон в процессе передачи сигналов для получения достоверных результатов.

ТЕХНИЧЕСКОЕ ОБСЛУЖИВАНИЕ

⚠ ОСТОРОЖНО!

- Перед очисткой отключайте прибор от сети во избежание риска поражения электрическим током. Несоблюдение этого предупреждения может привести к серьезным травмам, возгоранию, поражению электрическим током или смерти.
- Никогда не применяйте агрессивные химикаты, абразивные чистящие средства или растворители для очистки устройства. Они могут повредить отделку.

Регулярная Очистка

Очистка внутри и снаружи устройства

Правильный уход за устройством поможет продлить срок его службы.

1 Протирайте устройство изнутри и снаружи влажной тканью.

- Допускается применение моющей жидкости для стекла при очистке передней стеклянной панели. Но не распыляйте жидкость непосредственно на панель. Побрызгайте ею сначала на ткань, а затем протрите панель.

2 Дверь вытирайте насухо чистой сухой тканью, чтобы не допустить оставления пятен от воды.

3 Прежде чем подключить устройство к сети и начать работу, дождитесь, чтобы оно полностью высохло внутри и снаружи.

⚠ ВНИМАНИЕ!

- Не распыляйте воду прямо на устройство.
- При очистке устройства снаружи не применяйте моющие средства, этиловый спирт, растворители или какие-либо летучие жидкости.
- Никогда не используйте металлическую мочалку или абразивные чистящие средства — они могут повредить поверхность.

- Не допускайте повреждения внешней поверхности устройства острыми предметами. Сенсорная панель может выйти из строя в случае повреждения.

Очистка фильтра для задержки ворса

После выполнения каждой программы всегда удаляйте ворс с фильтра. Если фильтр для задержки ворса сильно загрязнен или засорился, промойте его в теплой мыльной воде и дайте полностью высохнуть, прежде чем поставить на место.

- Никогда не используйте устройство без фильтра для задержки ворса.
- Никогда не используйте устройство с мокрым фильтром для задержки ворса.

Очистка ароматического фильтра

Для достижения наилучших результатов промывайте ароматический фильтр в горячей воде со средством для мытья посуды. Затем протрите фильтр чистой тканью и дайте ему полностью высохнуть перед следующим использованием.

Ароматический фильтр можно также помыть на верхней полке посудомоечной машины.

- Никогда не используйте устройство без ароматического фильтра.

- Никогда не используйте устройство с мокрым ароматическим фильтром.

Очистка баков для воды

Вода из бака подачи воды непосредственно контактирует с одеждой и предметами, обрабатываемыми в устройстве. Необходимо периодически промывать оба бака и всегда поддерживать их в чистоте. Если баки не промывать надлежащим образом, в них может появиться неприятный запах и может возникнуть необходимость их замены.

- Со временем бак слива воды может слегка обесцветиться. Это нормально и не повлияет на работу устройства.
- В целях обеспечения наилучшей эффективности работы и более продолжительного срока службы устройства наливайте в бак подачи воды только чистую водопроводную воду. Не используйте дистиллированную воду.
- Не наливайте в бак подачи воды использованную воду из бака слива.

1 Протирайте баки снаружи влажной тканью.

2 Очищайте баки для воды изнутри с помощью щетки.



3 Убедитесь, что дренажное сопло **1**, подсоединенное к баку слива воды, и

отверстие подачи воды **2**, соединенное с баком подачи воды, не засорены.

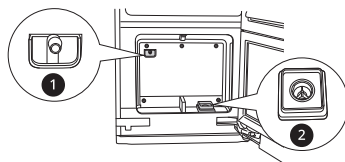

4 Баки должны полностью высохнуть снаружи перед повторной установкой.

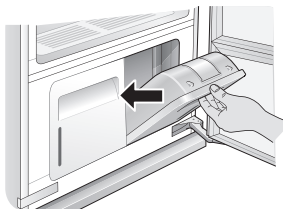

ПОИСК И УСТРАНЕНИЕ НЕИСПРАВНОСТЕЙ

При эксплуатации прибора могут возникать ошибки или неисправности. В приведенных ниже таблицах содержатся возможные причины и рекомендации по устранению сообщений об ошибках или неисправностях. Чтобы сэкономить время и средства, которые могут быть затрачены на обращение в сервисный центр компании LG Electronics, рекомендуется внимательно ознакомиться с данными таблицами.

Прежде чем звонить в сервисный центр

Устройство оснащено автоматической системой контроля ошибок для обнаружения и диагностики проблем на ранней стадии. Если устройство не работает должным образом или не работает вообще, то прежде чем вызывать мастера, проверьте следующее.

Сообщения об ошибке

Признаки	Возможная причина и решение
Мигает значок Запить воду .	Бак подачи воды пуст или отсутствует. <ul style="list-style-type: none"> Наполните бак подачи воды и установите его на место.
Мигает значок Спить воду .	Бак слива воды заполнен или отсутствует. <ul style="list-style-type: none"> Опорожните бак слива воды и установите его на место.
dE — сообщение об ошибке, выводимое на дисплей.	Дверца закрыта не полностью. <ul style="list-style-type: none"> Проверьте, чтобы вещи полностью находились внутри корпуса и чтобы дверца была полностью закрыта.
FE, LE, LE2, E I, E4, EE I, EE2, EE3 или EE5 — сообщения об ошибке, выводимые на дисплей.	Системная ошибка. <ul style="list-style-type: none"> Выньте вилку из розетки и вызовите мастера.

Эксплуатация

Признаки	Возможная причина и решение
<p>Устройство не работает.</p>	<p>Панель управления выключилась из-за прекращения пользования.</p> <ul style="list-style-type: none"> • Это нормально. Нажмите кнопку Питание, чтобы включить устройство.
	<p>Кабель питания отключен от сети.</p> <ul style="list-style-type: none"> • Убедитесь, что кабель надежно подсоединен к рабочей розетке.
	<p>Сработал/перегорел автоматический выключатель/предохранитель.</p> <ul style="list-style-type: none"> • Проверьте автоматы защиты/плавкие предохранители бытовой сети. Замените предохранители или включите автоматы защиты. Устройство должно находиться на выделенной ветке распределительной сети.
	<p>Устройство не включено в розетку 220–240 В.</p> <ul style="list-style-type: none"> • Убедитесь, что кабель питания подключен к заземленной розетке, соответствующей по параметрам данному прибору.
<p>Программа не запускается.</p>	<p>После выбора программы не была нажата кнопка Пуск/Пауза.</p> <ul style="list-style-type: none"> • Нажмите Пуск/Пауза.
	<p>Программа производит пар.</p> <ul style="list-style-type: none"> • В работе режима могут быть паузы, во время которых производится пар.
	<p>Панель управления заблокирована.</p> <ul style="list-style-type: none"> • Отключите блокировку панели управления и нажмите Пуск/Пауза.
<p>От устройства с открытой дверью идет дым (пар).</p>	<p>Во время работы устройства открылась дверь.</p> <ul style="list-style-type: none"> • Это нормально, когда от устройства исходит пар или горячий воздух, если его дверь открыта во время работы.
<p>Вся вода из полного бака подачи воды израсходовалась за один раз.</p>	<p>Прибор работал впервые.</p> <ul style="list-style-type: none"> • Для первого использования требуется больше воды, чтобы заполнить пустой резервуар.
<p>Устройство издает громкий вибрирующий шум при запуске.</p>	<p>Подвижная вешалка балансирует нагрузку перед обработкой.</p> <ul style="list-style-type: none"> • Это нормально в начале выполнения программы. Если шум увеличивается или продолжается долгое время, обратитесь в техподдержку.
<p>Обработка занимает больше времени, чем предполагалось.</p>	<p>Одежда была очень мокрой при загрузке.</p> <ul style="list-style-type: none"> • Время обработки может быть более продолжительным для очень мокрой или громоздкой одежды. Высушите влажную одежду, прежде чем поместить ее в устройство. Устройство автоматически останавливается, когда одежда сухая.

Признаки	Возможная причина и решение
Устройство перемещается из стороны в сторону во время работы.	<p>Пол под устройством недостаточно горизонтальный или твердый, чтобы выдержать вес устройства, не прогибаясь.</p> <ul style="list-style-type: none"> Установите устройство на твердом и ровном полу. Компенсируйте незначительные неровности пола с помощью регулируемых ножек.
Двигатель издает жужжащий звук.	<p>Во время обработки работает компрессор.</p> <ul style="list-style-type: none"> Это нормально.
Прибор издает звуки текущей, кипящей или шипящей воды.	<p>Прибор генерирует и распыляет на одежду пар.</p> <ul style="list-style-type: none"> Это нормально.
Из устройства просачивается пар или горячий воздух при закрытой двери.	<p>В дверце застрял какой-то предмет, не давая ей хорошо закрыться.</p> <ul style="list-style-type: none"> Убедитесь, что все вещи находятся полностью внутри устройства, никакая вещь не зажата и не препятствует полному закрытию двери.
Панель управления не реагирует на нажатие кнопок.	<p>Загрязнение панели управления или кнопок.</p> <ul style="list-style-type: none"> Грязь или посторонние вещества на панели управления могут помешать работе кнопок. Протрите панель управления.
	<p>Панель управления заблокирована.</p> <ul style="list-style-type: none"> Отключите блокировку панели управления.

Качество работы

Признаки	Возможная причина и решение
Одежда мокрая по окончании программы.	<p>Засорился фильтр или решетка установлена другой стороной.</p> <ul style="list-style-type: none"> Почистите фильтр для задержки ворса. Вставьте решетку отверстиями вправо.
	<p>Повреждена дверная прокладка.</p> <ul style="list-style-type: none"> Повреждение резиновой дверной прокладки приводит к образованию щели в уплотнении двери, что ухудшает эффективность устройства. Обратитесь в сервисную службу.
	<p>Одежду зажало дверью.</p> <ul style="list-style-type: none"> Убедитесь, что все вещи находятся полностью внутри и не застряли в дверце, не давая ей полностью закрыться. Запустите программу снова.
Не устранен запах по окончании программы.	<p>Одежду долго не носили, или на нее попало вещество с сильным запахом.</p> <ul style="list-style-type: none"> Запахи особенно трудно устранить, если одежда хранилась в течение длительного периода времени или имеет масляные пятна с сильным запахом. Постирайте одежду перед обработкой в устройстве.

Признаки	Возможная причина и решение
<p>На одежде остались складки по окончании программы.</p>	<p>Одежда хранилась в течение длительного периода времени.</p> <ul style="list-style-type: none"> Складки бывает очень сложно разгладить, если они сохранялись в течение длительного периода времени, особенно на хлопчатобумажных и льняных изделиях. Погладьте утюгом вещи, которые хранились в течение длительного периода времени, прежде чем обработать их в устройстве и более эффективно разгладить складки.
<p>По окончании программы у одежды появился неприятный запах.</p>	<p>Устройство не использовалось в течение длительного времени, либо баки для воды и фильтры не были очищены.</p> <ul style="list-style-type: none"> Проверьте загрязнение и наличие инородных объектов в баках подачи и слива воды. Почистите фильтры и баки для воды.
<p>Функции не работают должным образом.</p>	<p>В бак подачи воды попало моющее средство или смягчитель ткани.</p> <ul style="list-style-type: none"> Наливайте только чистую воду в бак подачи воды.
<p>Складки сзади в области шеи после окончания программы.</p>	<p>Вещь слишком велика для вешалки или ткань слишком тонкая.</p> <ul style="list-style-type: none"> Используйте плечики подходящего размера для этого предмета, чтобы ткань не собиралась в складки и не морщилась. Некоторые слишком тонкие ткани будут собираться вокруг вешалки в любом случае. Для белья и других деликатных вещей используйте полку.
<p>Стрелки на брюках исчезли после программы.</p>	<p>Брюки размещались на передвижной вешалке, а не в прессе.</p> <ul style="list-style-type: none"> Для сохранения стрелок повесьте брюки в пресс за края штанин.
<p>После программы на одежде появляются пятна от воды, краски теряют цвет или яркость.</p>	<p>Ткань не предназначена для стирки или не обладает необходимой прочностью красок.</p> <ul style="list-style-type: none"> Перед обработкой вещей сверьтесь с бирками по уходу за тканью.

Wi-Fi

Признаки	Возможная причина и решение
Ваш бытовой прибор и смартфон не подключены к сети Wi-Fi.	<p>Пароль для сети Wi-Fi, к которой вы пытаетесь подключиться, неправильный.</p> <ul style="list-style-type: none"> Найдите сеть Wi-Fi, подключенную к вашему смартфону, удалите ее, а затем зарегистрируйте свой прибор в LG ThinQ.
	<p>Передача мобильных данных для вашего смартфона включена.</p> <ul style="list-style-type: none"> Выключите Мобильные данные своего смартфона и зарегистрируйте прибор, используя сеть Wi-Fi.
	<p>Имя беспроводной сети (SSID) настроено неправильно.</p> <ul style="list-style-type: none"> Имя беспроводной сети (SSID) должно содержать английские буквы и цифры. (Не используйте специальные символы.)
	<p>Частота маршрутизатора не 2,4 ГГц.</p> <ul style="list-style-type: none"> Поддерживается только частота маршрутизатора 2,4 ГГц. Настройте беспроводной маршрутизатор на 2,4 ГГц и подключите прибор к беспроводному маршрутизатору. Чтобы проверить частоту маршрутизатора, обратитесь к своему поставщику Интернет-услуг или производителю маршрутизатора.
	<p>Расстояние между прибором и маршрутизатором слишком большое.</p> <ul style="list-style-type: none"> Если расстояние между прибором и маршрутизатором слишком большое, сигнал может быть слабым и подключение может не настраиваться правильно. Измените место нахождения маршрутизатора, чтобы он находился ближе к прибору.

Дополнительная информация

Дата изготовления

Дата изготовления указана на этикетке, расположенной на боковой части корпуса устройства.

Формат даты: мм/гггг.

Информация о сертификации

Информацию по сертификации наших приборов, данные о номере сертификата и сроке его действия, вы можете получить в Службе поддержки клиентов LG по бесплатным телефонам.

Для заметок

