



**BOSCH**

Register your  
new device on  
MyBosch now and  
get free benefits:  
[bosch-home.com/  
welcome](https://www.bosch-home.com/welcome)



# Mașină de spălat rufe

**WAJ20180UA**

**[ro]** Manual de utilizare și instrucțiuni de instalare

## Cuprins

<b>1 Siguranța .....</b>	<b>4</b>	<b>8 Programe .....</b>	<b>24</b>
1.1 Instrucțiuni generale .....	4	<b>9 Accesorii.....</b>	<b>28</b>
1.2 Utilizarea conform destinației.....	4	<b>10 Înainte de prima utilizare .....</b>	<b>28</b>
1.3 Limitarea a ceroului de utiliza- tori .....	4	10.1 Pornirea procesului de eva- cuare a apei reziduale.....	28
1.4 Instalarea în siguranță.....	5	<b>11 Rufe.....</b>	<b>29</b>
1.5 Utilizarea în siguranță.....	7	11.1 Pregătirea rufelor.....	29
1.6 Curățarea și întreținerea în siguranță.....	9	11.2 Sortarea rufelor .....	30
<b>2 Prevenirea pagubelor materi- ale.....</b>	<b>11</b>	11.3 Gradele de murdărie .....	30
<b>3 Protecția mediului și econo- misirea .....</b>	<b>12</b>	11.4 Simbolurile de pe etichetele de îngrijire.....	31
3.1 Predarea la deșeuri a amba- lajului .....	12	<b>12 Detergentul și produsele de îngrijire.....</b>	<b>31</b>
3.2 Economisirea de energie și resurse.....	12	12.1 Îngrijirea rufelor .....	31
3.3 Modul de economisire a energiei electrice .....	12	12.2 Dozarea detergentului.....	32
<b>4 Instalarea și conectarea.....</b>	<b>13</b>	<b>13 Utilizarea de bază .....</b>	<b>33</b>
4.1 Despachetarea aparatului .....	13	13.1 Porniți aparatul .....	33
4.2 Volumul de livrare .....	13	13.2 Setarea programului.....	33
4.3 Cerințe privind locul de in- stalare.....	13	13.3 Modificarea setărilor pro- gramului.....	33
4.4 Îndepărtarea siguranțelor de transport .....	14	13.4 Introducerea rufelor .....	33
4.5 Scoaterea suporturile de transport .....	15	13.5 Adăugarea detergentului și produselor de îngrijire .....	34
4.6 Conectarea aparatului.....	16	13.6 Pornirea programului.....	34
4.7 Îndreptarea aparatului .....	17	13.7 Modificarea duratei pentru funcția Gata în înainte de pornirea programului.....	34
4.8 Racordarea electrică a apa- ratului.....	18	13.8 Adăugarea de rufe .....	34
<b>5 Cunoașterea .....</b>	<b>19</b>	13.9 Anularea programului.....	34
5.1 Aparatul .....	19	13.10 Continuarea programului la oprirea clătirii.....	35
5.2 Sertar pentru detergent.....	20	13.11 Scoaterea rufelor .....	35
5.3 Elemente de acționare .....	20	13.12 Deconectarea aparatului .....	35
<b>6 Afișajul.....</b>	<b>21</b>		
<b>7 Taste .....</b>	<b>23</b>		

<b>14 Sistem de siguranță împotriva accesului copiilor.....</b>	<b>36</b>
14.1 Activarea sistemului de siguranță împotriva accesului copiilor.....	36
14.2 Dezactivarea sistemului de siguranță împotriva accesului copiilor.....	36
<b>15 Setările de bază.....</b>	<b>37</b>
15.1 Prezentare generală a setărilor de bază.....	37
15.2 Modificarea setărilor de bază.....	38
<b>16 Curățare și îngrijire .....</b>	<b>38</b>
16.1 Recomandări privind îngrijirea aparatului .....	38
16.2 Curățarea tamburului.....	39
16.3 Curățarea sertarului pentru detergent .....	39
16.4 Decalcifiere.....	40
16.5 Curățarea pompei pentru soluția de spălare.....	40
16.6 Curățarea furtunului de evacuare a apei de la sifon .....	42
16.7 Curățați sitele din sistemul de alimentare cu apă. ....	43
<b>17 Remediați defecțiunile .....</b>	<b>46</b>
<b>18 Transport, depozitare și eliminare .....</b>	<b>55</b>
18.1 Demontarea aparatului.....	55
18.2 Fixarea siguranțelor de transport .....	55
18.3 Repunerea în funcțiune a aparatului.....	56
18.4 Predarea aparatului vechi .....	56
<b>19 Serviciul clienți.....</b>	<b>57</b>
19.1 Numărul de produs (Nr. E) și numărul de fabricație (FD) .....	57
<b>20 Valori de consum .....</b>	<b>58</b>
<b>21 Date tehnice.....</b>	<b>59</b>



# 1 Siguranța

Respectați următoarele instrucțiuni de siguranță.

## 1.1 Instrucțiuni generale



- Citiți cu atenție acest manual.
- Păstrați instrucțiunile, precum și informațiile producătorului în vederea utilizării ulterioare sau înmânării acestora următorului proprietar.
- Nu este permisă punerea în funcțiune a aparatului dacă acesta a fost deteriorat în timpul transportului.

## 1.2 Utilizarea conform destinației

Utilizați acest aparat numai:

- pentru spălarea articolelor textile care pot fi spălate în mașina de spălat rufe și articolelor din lână cu recomandare de spălare manuală pe eticheta de îngrijire.
- cu apă de la robinet și detergenți și produse de îngrijire disponibile în comerț, adecvate pentru mașinile de spălat rufe.
- în locuința proprie și în încăperi închise din mediul casnic.
- până la o înălțime de 4000 m deasupra nivelului mării.

## 1.3 Limitare a cercului de utilizatori

Acest aparat poate fi folosit de copii cu vârsta de peste 8 ani și de persoane cu capacități fizice, senzoriale sau mintale reduse sau fără experiență și/sau cunoștințe numai dacă sunt supravegheați sau au fost instruiți referitor la utilizarea în siguranță a aparatului și au înțeles pericolele care rezultă din aceasta.

Copiii nu trebuie lăsați să se joace cu aparatul.

Curățarea și întreținerea curentă efectuată de utilizator nu sunt permise copiilor dacă nu sunt supravegheați.

Nu permiteți accesul copiilor cu vârsta de sub 3 ani și animalelor de companie în apropierea aparatului.

## 1.4 Instalarea în siguranță

Respectați instrucțiunile privind siguranța atunci când instalați aparatul.

### **⚠ AVERTISMENT – Pericol de electrocutare!**

Instalările executate incorect sunt periculoase.

- ▶ Aparatul se va conecta și utiliza numai conform datelor de pe plăcuța cu date tehnice.
- ▶ Aparatul se va racorda doar la o priză de curent alternativ cu împământare, instalată regulamentar.
- ▶ Sistemul de protecție a instalației de alimentare cu energie electrică a clădirii trebuie să fie instalat corect. Instalația trebuie să dispună de un cablu cu o secțiune suficient de mare.
- ▶ La utilizarea unui dispozitiv de protecție la curenți reziduali diferențiali va fi utilizat numai un tip cu acest semn .
- ▶ Nu racordați aparatul la o altă sursă de comutare, de exemplu, la un comutator temporizat sau la un sistem de comandă de la distanță.
- ▶ După montarea aparatului, ștecherul cablului de alimentare electrică trebuie să fie accesibil; dacă accesul liber nu este posibil, în instalația electrică permanentă se va monta un separator de faze pentru toții polii conform condițiilor din dispozițiile de instalare.
- ▶ La amplasarea aparatului acordați atenție cablului de alimentare de la rețea să nu fie înțepenit într-un loc sau deteriorat.

O izolație deteriorată a cablului de alimentare electrică este periculoasă.

- ▶ Cablul de alimentare electrică nu trebuie să intre niciodată în contact cu surse de căldură sau cu componentele fierbinți ale aparatului.
- ▶ Cablul de alimentare electrică nu trebuie să intre niciodată în contact cu vârfuri sau muchii ascuțite.
- ▶ Nu este permisă îndoirea, strangularea sau modificarea cablului de alimentare electrică.

### **⚠️ AVERTISMENT – Pericol de incendiu!**

Este periculos să se utilizeze un cablu de alimentare de la rețea prelungit sau atașarea unui adaptor neadecvat.

- ▶ Nu utilizați prelungitoare sau prize multiple.
- ▶ În cazul în care cablul de alimentare de la rețea este prea scurt contactați serviciul pentru clienți.
- ▶ Utilizați numai adaptoare care au fost avizate de producător.

### **⚠️ AVERTISMENT – Pericol de rănire!**

Greutatea mare a aparatului poate conduce la vătămări în momentul ridicării acestuia.

- ▶ Nu ridicați singur aparatul.

Dacă aparatul a fost instalat în mod neautorizat într-o coloană spălare-uscare, aparatul instalat ar putea să cadă.

- ▶ Nu montați uscătorul deasupra unei mașini de spălat rufe fără a utiliza setul de îmbinare furnizat de producătorul uscătorului . Nu este permisă nicio altă metodă de configurare.
- ▶ Nu montați aparatul într-o coloană spălare-uscare dacă producătorul uscătorului nu a prevăzut un set de îmbinare adecvat.
- ▶ Nu instalați într-o coloană de spălare-uscare niciun aparat de la alți producători dacă aparatul nu are adâncimea și lățimea necesare.
- ▶ Nu instalați coloana de spălare-uscare pe un pedestal; în caz contrar, aparatele s-ar putea răsturna.

### **⚠️ AVERTISMENT – Pericol de asfixiere!**

Copiii se pot înfășura în ambalaj sau și-l pot trage pe cap, asfixiindu-se.

- ▶ Nu lăsați copii în apropierea ambalajului.
- ▶ Nu lăsați copii să se joace cu materialul de ambalaj.

### **⚠️ ATENȚIONARE – Pericol de rănire!**

În timpul funcționării, aparatul ar putea să vibreze sau să se deplaseze.

- ▶ Așezați aparatul pe o suprafață curată, plană și fixă.
- ▶ Îndreptați aparatul cu ajutorul piciorușelor acestuia și al unei nivele cu bulă de aer.

În cazul așezării necorespunzătoare a furtunurilor și cablurilor de alimentare electrică există pericolul de împiedicare.

- ▶ Poziționați furtunurile și cablurile de alimentare electrică astfel încât să nu existe pericolul de împiedicare.

Dacă aparatul este transportat fiind ținut de componentele proeminente, de exemplu, de hublou, aceste componente s-ar putea rupe.

- ▶ Nu transportați aparatul ținând-l de componentele proeminente.

### **⚠ ATENȚIONARE – Pericol de tăiere!**

În cazul contactului cu marginile ascuțite ale aparatului pot rezulta răniri prin tăiere.

- ▶ Nu atingeți marginile ascuțite ale aparatului.
- ▶ În timpul instalării și transportului aparatului purtați întotdeauna mănuși de protecție.

## **1.5 Utilizarea în siguranță**

### **⚠ AVERTISMENT – Pericol de electrocutare!**

Un aparat deteriorat sau un cablu de alimentare de la rețea deteriorat este periculos.

- ▶ Nu utilizați niciodată un aparat deteriorat.
- ▶ Nu trageți niciodată de cablul de alimentare electrică pentru a deconecta aparatul de la rețeaua de alimentare electrică. Scoateți întotdeauna din priză ștecherul cablului de alimentare electrică.
- ▶ Dacă aparatul sau cablul de alimentare electrică este deteriorat, scoateți imediat ștecherul din priză sau decuplați siguranța din cutia cu siguranțe și închideți robinetul de apă.
- ▶ Contactați unitatea de service abilitată. → *Pagina 57*

Pătrunderea umidității în interiorul aparatului poate provoca electrocutarea.

- ▶ Utilizați aparatul numai în spații închise.
- ▶ Nu expuneți niciodată aparatul la căldură și umiditate excesive.
- ▶ Nu utilizați pentru curățarea aparatului aparate de curățat cu jet sub presiune sau cu jet de abur, furtunuri sau dușuri.

### **⚠️ AVERTISMENT – Pericol de afectare a sănătății!**

Copii se pot închide în mașină și astfel își pot pune viața în pericol.

- ▶ Nu instalați aparatul în spatele unei uși batante, care să blocheze sau să împiedice deschiderea ușii aparatului.
- ▶ În cazul aparatelor scoase din uz, scoateți din priză ștecherul cablului de alimentare electrică, apoi tăiați cablul de alimentare electrică și distrugeți sistemul de blocare a hubloului aparatului astfel încât hubloul aparatului să nu mai poată fi blocat.

### **⚠️ AVERTISMENT – Pericol de asfixiere!**

Copii pot aspira sau înghiți piesele mici și se pot asfixia.

- ▶ Nu lăsați copii în apropierea pieselor mici.
- ▶ Nu lăsați copii să se joace cu piesele mici.

### **⚠️ AVERTISMENT – Pericol de intoxicație!**

Detergenții și produsele de îngrijire pot provoca intoxicații în caz de ingerare.

- ▶ În cazul înghițirii accidentale, consultați un medic.
- ▶ Nu lăsați produsele de spălare și de îngrijire la îndemâna copiilor.

### **⚠️ AVERTISMENT – Pericol de explozie!**

Dacă rufele au fost tratate în prealabil cu produse de curățare cu conținut de solvenți, acestea ar putea exploda în interiorul aparatului.

- ▶ Înainte de spălare, clătiți temeinic cu apă rufele pretratate.

### **⚠️ ATENȚIONARE – Pericol de rănire!**

În cazul agățării de aparat sau urcării pe acesta, capacul s-ar putea rupe.

- ▶ Nu vă urcați pe aparat.

În cazul așezării sau rezemării de de hubloul deschis al aparatului, aparatul s-ar putea răsturna.

- ▶ Nu vă așezați pe și nu vă sprijiniți de hubloul aparatului.
- ▶ Nu așezați obiecte pe hubloul aparatului.

În cazul introducerii mâinilor în tamburul aflat în rotație se pot produce răni.

- ▶ Înainte de a introduce mâinile în interiorul tamburului așteptați ca acesta să se răcească complet.

### **⚠ ATENȚIONARE – Pericol de arsuri!**

Suprafața din sticlă a hubloului se înfierbântă în timpul procesului de spălare.

- ▶ Nu atingeți hubloul fierbinte al aparatului.
- ▶ Țineți copiii la distanță de hubloul fierbinte al aparatului.

### **⚠ ATENȚIONARE – Pericol de opărire!**

La spălarea la temperaturi înalte, soluția de spălare se înfierbântă.

- ▶ Nu atingeți soluția de spălare fierbinte.

### **⚠ ATENȚIONARE – Pericol de arsuri chimice!**

La deschiderea sertarului pentru detergent din acesta pot sări în afară particule de detergent și de produs de îngrijire. Contactul acestora cu ochii sau pielea se poate solda cu iritații.

- ▶ În cazul contactului ochilor sau pielii cu detergentul sau produsul de îngrijire, clătiți temeinic cu apă curată zonele afectate.
- ▶ În cazul înghițirii accidentale, consultați un medic.
- ▶ Nu lăsați produsele de spălare și de îngrijire la îndemâna copiilor.

## **1.6 Curățarea și întreținerea în siguranță**

Respectați instrucțiunile privind siguranța atunci când curățați și efectuați activități de întreținere a aparatului.

### **⚠ AVERTISMENT – Pericol de electrocutare!**

Reparațiile executate incorect sunt periculoase.

- ▶ Numai personalul de specialitate are permisiunea de a efectua lucrări de reparații la nivelul aparatului.
- ▶ La reparația aparatului trebuie utilizate numai piese de schimb originale.

- ▶ Dacă se deteriorează cablul de racordare la rețea al acestui aparat, acesta trebuie înlocuit de către producător, de către serviciul său pentru clienți sau de către o persoană calificată în mod similar, pentru a evita pericolele.

Pătrunderea umidității în interiorul aparatului poate provoca electrocutarea.

- ▶ Nu utilizați pentru curățarea aparatului aparate de curățat cu jet sub presiune sau cu jet de abur, furtunuri sau dușuri.

### **⚠ AVERTISMENT – Pericol de rănire!**

Utilizarea de piese de schimb și accesorii neoriginale comportă pericole.

- ▶ Utilizați numai piese de schimb și accesorii originale furnizate de producător.

### **⚠ AVERTISMENT – Pericol de intoxicație!**

În cazul utilizării unor produse de curățare care conțin solvenți se pot elibera vapori toxici.

- ▶ Nu folosiți produse de curățare care conțin solvenți.

## 2 Prevenirea pagubelor materiale

Respectați aceste observații pentru a evita producerea de pagube materiale și deteriorarea aparatului.

### ATENȚIE!

Dozarea necorespunzătoare a balsamurilor, detergenților, produselor de îngrijire și produselor de curățare poate afecta funcționarea aparatului.

► Respectați indicațiile producătorului privind dozarea.

Depășirea volumului maxim de încărcare afectează funcționarea aparatului.

► Respectați și nu depășiți cantitatea maximă de încărcare pentru fiecare program.

→ "Programe", Pagina 24

Pentru transport, aparatul este asigurat cu siguranțe de transport. Siguranțele de transport nescoase pot duce la producerea de pagube materiale și deteriorări ale aparatului.

► Înainte de punerea în funcțiune a aparatului, scoateți toate siguranțele de transport și păstrați-le.

► Înainte de fiecare operațiune de transport, montați toate siguranțele de transport pentru a evita producerea de deteriorări.

Racordarea neautorizată a furtunului de alimentare cu apă poate provoca pagube materiale.

► Strângeți ferm șuruburile de la sistemul de alimentare cu apă.

► Racordați furtunul de alimentare cu apă pe cât posibil direct la robinetul de apă, fără elemente de legătură suplimentare precum adaptoare, prelungiri, supape sau altele similare.

► Aveți grijă ca diametrul interior al robinetului de apă să fie de cel puțin 17 mm.

► Asigurați-vă că lungimea filetelui de la racordul la robinetul de apă este de cel puțin 10 mm.

O presiune prea mică sau prea mare a apei poate afecta funcționarea aparatului.

► Asigurați-vă că presiunea apei din instalația de alimentare cu apă este de cel puțin 100 kPa (1 bar) și de maximum 1000 kPa (10 bari).

► Atunci când presiunea apei depășește valoarea maximă, trebuie instalată o supapă de decompresie între racordul pentru apă potabilă și setul de furtunuri al aparatului.

► Nu racordați aparatul la bateria de amestec a unui încălzitor de apă menajeră fără presiune.

Furtunurile de apă modificate sau deteriorate pot cauza producerea de pagube materiale sau deteriorarea aparatului.

► Nu este permisă îndoirea, ștrangularea, modificarea sau tăierea furtunurilor de apă.

► Utilizați numai furtunurile de apă livrate împreună cu aparatul sau furtunurile de schimb originale.

► Nu reutilizați niciodată furtunurile de apă uzate.

Utilizarea aparatului cu apă contaminată sau prea fierbinte poate determina producerea de defecțiuni.

► Utilizați aparatul exclusiv cu apă rece.

Agenții de curățare neadecvați pot deteriora suprafața aparatului.

► Nu folosiți mijloace de curățare ascuțite sau abrazive.

► Nu folosiți agenți de curățare cu conținut mare de alcool.

► Nu folosiți niciodată bureți din sârmă sau bureți de vase dure.

► Curățați aparatul numai cu apă și cu o lavetă moale, umedă.

► Îndepărtați imediat toate resturile de detergent, umiditate sau reziduuri de pe aparat.

## 3 Protecția mediului și economisirea

### 3.1 Predarea la deșeurile a ambalajului

Ambalajele sunt ecologice și reciclabile.

- ▶ Eliminați componentele separat, în funcție de tipul acestora.

### 3.2 Economisirea de energie și resurse

Dacă respectați aceste instrucțiuni, aparatul dvs. va consuma mai puțină energie electrică și apă.

Utilizați programul cu temperaturi scăzute și durate mici, precum și cu cantitatea maximă de încărcare  
→ *Pagina 24*.

- ✓ Consumul energetic și de apă este eficientizat la maximum.

Dozați → *Pagina 32* detergentul în funcție de gradul de murdărie a rufelor.

- ✓ Pentru grade de murdărie reduse până la medii, este suficientă o cantitate mică de detergent. Țineți cont de recomandarea privind dozarea oferită de producătorul detergentului.

Reduceți temperatura de spălare în cazul rufelor cu un grad redus și mediu de murdărie.

- ✓ La temperaturi scăzute, aparatul are un consum energetic mai scăzut. Pentru gradele de murdărie redusă până la medii, se pot utiliza temperaturi mai scăzute, conform specificațiilor de pe eticheta de îngrijire.

Setați turația maximă de centrifugare dacă urmează ca rufe să fie uscate în uscătorul de rufe.

- ✓ Rufe mai uscate determină reducerea duratei programului de uscare și a consumului de energie. La o turație de centrifugare mai mare, gradul de umiditate reziduală din rufe este redus, însă nivelul de zgomot din timpul centrifugării crește.

Spălați rufe fără a le prespăla.

- ✓ Prespălarea rufelor prelungeste durata programului și crește consumul energetic și de apă.

Aparatul este dotat cu un sistem de control cantitativ automat.

- ✓ Controlul cantitativ automat adaptează în mod optim consumul de apă și durata programului în funcție de tipul textilelor și la cantitatea de încărcare.

### 3.3 Modul de economisire a energiei electrice

Dacă nu folosiți aparatul pentru un timp mai îndelungat, aparatul se deconectează automat și trece în modul de economisire a energiei. Toate indicatoarele se sting, iar **Start / Reload**  se aprinde intermitent.

Pentru a părăsi modul de economisire a energiei, utilizați din nou aparatul, de exemplu, deschideți sau închideți hubloul acestuia.

## 4 Instalarea și conectarea

### 4.1 Despachetarea aparatului

**Notă:** Respectați informațiile referitoare la siguranță → *Pagina 4* și prevenirea prejudiciilor materiale → *Pagina 11* pentru a putea utiliza aparatul în condiții de siguranță.

#### ATENȚIE!

Articolele rămase în tambur și care nu sunt prevăzute pentru funcționarea aparatului pot cauza prejudicii materiale și deteriorări ale aparatului.

► Scoateți din tambur aceste articole și accesoriile furnizate înainte de a utiliza aparatul.

1. Îndepărtați complet ambalajul și husele de protecție de pe aparat.  
Pentru eliminarea ecologică a ambalajului, respectați informațiile privind tema  
→ *"Predarea la deșeuri a ambalajului"*, *Pagina 12*.
2. Verificați vizual dacă aparatul prezintă deteriorări.
3. Deschideți hubloul.  
→ *"Utilizarea de bază"*, *Pagina 33*
4. Scoateți accesoriile din tambur.
5. Închideți hubloul.

### 4.2 Volumul de livrare

După despachetare verificați ca livrarea să fie completă și ca toate piesele să nu prezinte eventuale deteriorări din transport.

### 4.3 Cerințe privind locul de instalare

**Notă:** Respectați informațiile referitoare la siguranță → *Pagina 4* și prevenirea prejudiciilor materiale → *Pagina 11* pentru a putea utiliza aparatul în condiții de siguranță.



#### AVERTISMENT Pericol de electrocutare!

Aparatul este prevăzut cu piese alimentate cu tensiune electrică. Atingerea pieselor alimentate cu tensiune electrică este periculoasă.

► Nu utilizați aparatul fără placa de acoperire.



#### AVERTISMENT Pericol de rănire!

În cazul funcționării pe un soclu, aparatul s-ar putea răsturna.

► Înainte de punerea în funcțiune a aparatului, fixați în mod obligatoriu piciorușele aparatului cu eclisele de prindere → *Pagina 28* furnizate de producător.

#### ATENȚIE!

Dacă aparatul este montat în zone cu pericol de îngheț sau în aer liber, apa reziduală înghețată poate cauza deteriorarea aparatului, iar furtunurile înghețate pot suferi fisuri sau crăpături.

► Nu montați și nu utilizați aparatul în zone cu pericol de îngheț sau în aer liber.

## ro Instalarea și conectarea

Înainte de părăsirea fabricii, aparatul a fost supus unui test de funcționare și poate conține apă reziduală. Dacă aparatul este înclinat la peste 40°, apa reziduală se poate scurge.

► Înclinați cu atenție aparatul.

### Locul de instala- re Cerințe

Pe un soclu

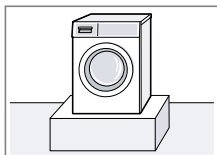

Fixați aparatul cu eclisele de prindere  
→ *Pagina 28.*

Pe o bârnă din  
lemn

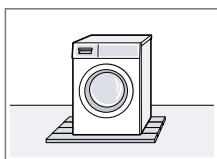

Instalați aparatul pe o placă din lemn rezistentă la apă, fixată cu șuruburi pe pardoseală. Grosimea plăcii din lemn trebuie să fie de cel puțin 30 mm.

Într-un corp de  
bucătărie

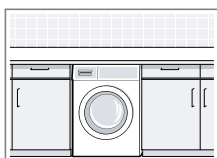

- Este necesară o lățime de 60 cm a nișei.
- Amplasați aparatul numai sub un blat de lucru continuu, fixat ferm de dulapurile învecinate.

Pe un perete

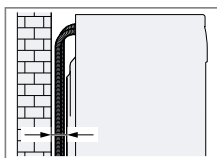

Nu prindeți niciun furtun între perete și aparat.

## 4.4 Îndepărtarea siguranțelor de transport

Aparatul este asigurat cu siguranțe pentru transport pe partea posterioară.

### Observații

- Respectați informațiile referitoare la siguranță → *Pagina 4* și prevenirea prejudiciilor materiale → *Pagina 11* pentru a putea utiliza aparatul în condiții de siguranță.
- Păstrați siguranțele de transport, șuruburile și manșoanele în vederea transportului → *Pagina 55* ulterior.

1. Scoateți furtunurile din suporturi.

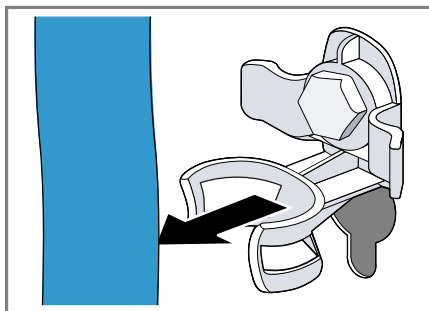

2. Desfaceți toate cele 4 siguranțe de transport cu ajutorul unei chei SW13 ① și scoateți-le ②.

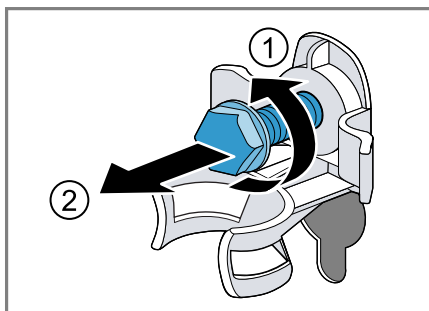

3. Scoateți cablul de alimentare electrică din suport.

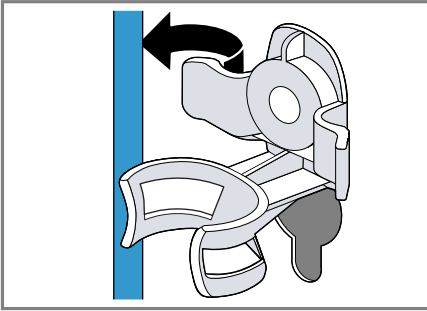

4. Îndepărtați cele 4 manșoane.

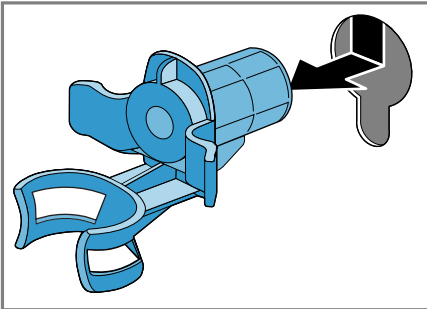

5. Montați cele 4 capace.

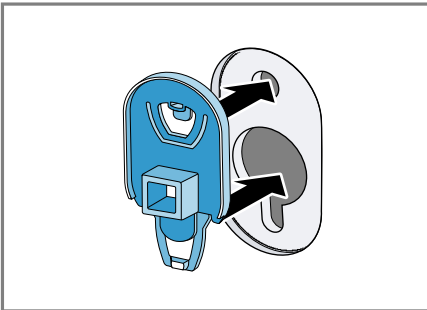

6. Apăsați cele 4 capace.

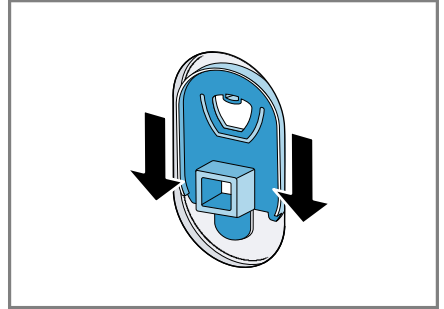

#### 4.5 Scoaterea suporturile de transport

**Notă:** Respectați informațiile referitoare la siguranță → *Pagina 4* și prevenirea prejudiciilor materiale → *Pagina 11* pentru a putea utiliza aparatul în condiții de siguranță.

1. Desfaceți și scoateți șuruburile de la suporturile de transport verticale cu ajutorul unei șurubelnițe T20.

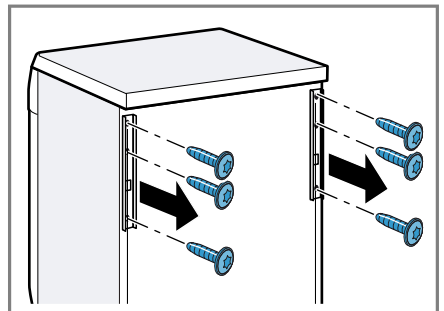

ro Instalarea și conectarea

2. Scoateți suporturile de transport.

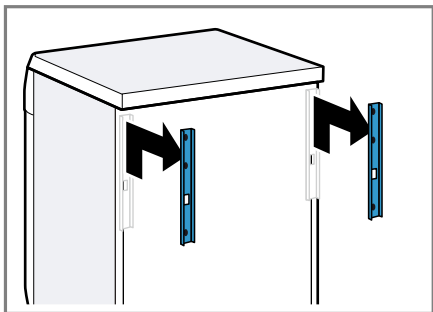

## 4.6 Conectarea aparatului

### Racordarea furtunului de alimentare cu apă

#### Notă

■ Respectați informațiile referitoare la siguranță → *Pagina 4* și prevenirea prejudiciilor materiale → *Pagina 11* pentru a putea utiliza aparatul în condiții de siguranță.

1. Racordați furtunul de alimentare cu apă la aparat.

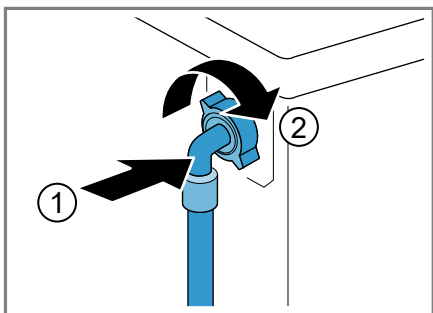

2. Racordați furtunul pentru alimentare cu apă la robinetul de apă (26,4 mm = 3/4").

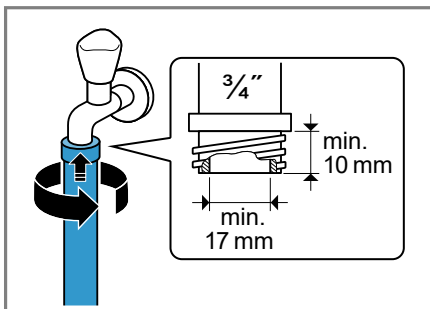

3. Deschideți cu atenție robinetul de apă verificând cu această ocazie etanșeitatea pozițiilor de racordare.

### Modalitățile de racordare la sistemul de evacuare a apei

Aceste informații vă ajută să vă racordați aparatul la sistemul de evacuare a apei.

**Notă:** Respectați informațiile referitoare la siguranță → *Pagina 4* și prevenirea prejudiciilor materiale → *Pagina 11* pentru a putea utiliza aparatul în condiții de siguranță.

#### ATENȚIE!

La evacuare, furtunul de eliminare a apei este supus unei presiuni și se poate desprinde din racord.

► Asigurați furtunul de evacuare a apei împotriva desprinderii accidentale.

**Notă:** Respectați înălțimile de pompare.

Înălțimea maximă de pompare este de 100 cm.

---

Evacuarea într-un sifon	Asigurați racordul cu ajutorul unui colier de furtun (24 - 40 mm).
-------------------------	--

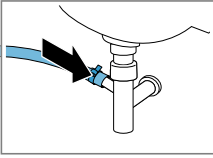

Scurgerea într-o chiuvetă

Fixați și asigurați furtunul de evacuare a apei cu ajutorul unui cot → Pagina 28 .

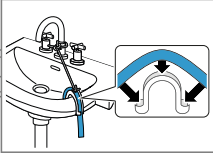

Scurgerea într-o țevă din plastic cu mufă din cauciuc sau într-o gură de scurgere.

Fixați și asigurați furtunul de evacuare a apei cu ajutorul unui cot → Pagina 28 .

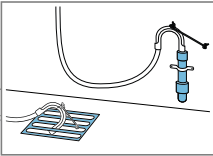

## 4.7 Îndreptarea aparatului

Pentru a reduce gomotele și vibrațiile și pentru a preveni deplasarea de pe loc a aparatului, acesta trebuie îndreptat corect.

**Notă:** Respectați informațiile referitoare la siguranță → Pagina 4 și prevenirea prejudiciilor materiale → Pagina 11 pentru a putea utiliza aparatul în condiții de siguranță.

1. Rotiți piulițele în sens antiorar cu ajutorul unei chei SW17.

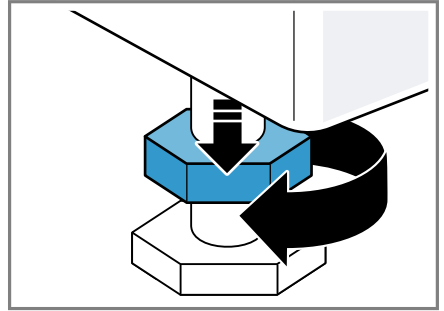

2. Pentru a echilibra aparatul, rotiți piciorușele de reglare ale acestuia. Verificați poziția aparatului cu ajutorul unei nivel cu bulă de aer.

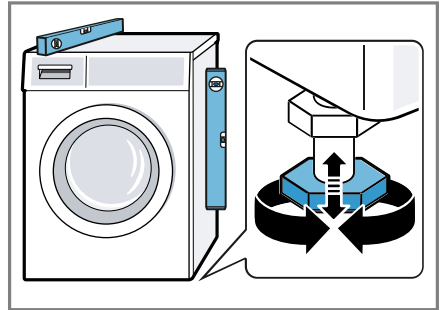

Toate piciorușele aparatului trebuie să stea fix pe podea.

ro Instalarea și conectarea

3. Cu o cheie SW17 strângeți ferm contrapiulițele către carcasă.

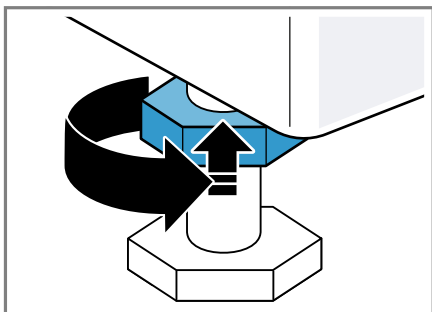

În acest timp, țineți ferm piciorușul aparatului și nu îl deplasați pe înălțime.

## 4.8 Racordarea electrică a aparatului

**Notă:** Respectați informațiile referitoare la siguranță → *Pagina 4* și prevenirea prejudiciilor materiale → *Pagina 11* pentru a putea utiliza aparatul în condiții de siguranță.

1. Introduceți ștecherul cablului de alimentare de la rețea al aparatului în priză.  
Datele cu privire la conectarea aparatului le găsiți la Date tehnice → *Pagina 59*.
2. Verificați ca ștecherul de la rețea să fie fixat bine.

## 5 Cunoașterea

### 5.1 Aparatul

Aici găsiți o privire de ansamblu asupra componentelor aparatului dvs.

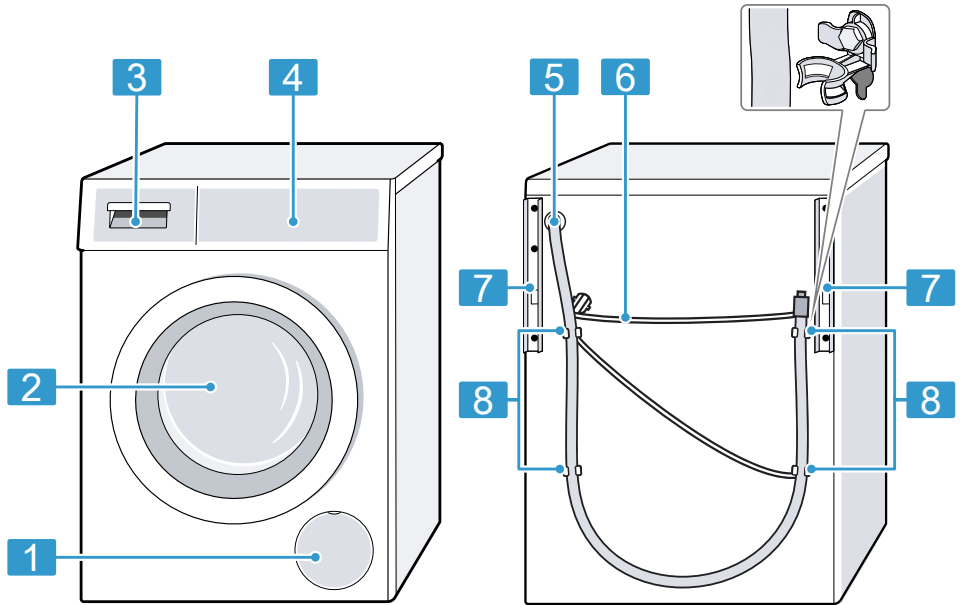

În funcție de tipul aparatului, unele detalii pot să difere de cele prezentate în imagine, de exemplu, culoarea și forma.

**1** Clapeta pentru întreținere a pompei pentru soluția de spălare → *Pagina 40*

**2** Hubloul

**3** Sertarul pentru detergent → *Pagina 20*

**4** Elemente de acționare → *Pagina 20*

**5** Furtun de evacuare a apei → *Pagina 16*

**6** Cablu de alimentare electrică → *Pagina 18*

**7** Suporturi de transport → *Pagina 15*

**8** Siguranțe de transport → *Pagina 14*

## 5.2 Sertar pentru detergent

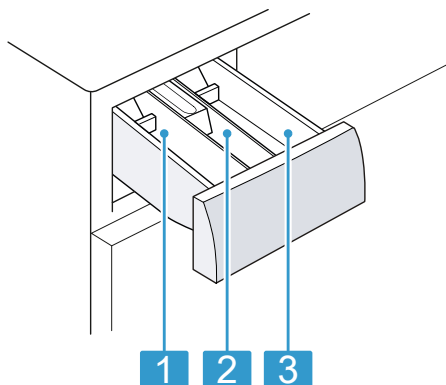

- 
- 1** Compartimentul II:
- detergent pentru spălarea principală
  - produs anticalcar
  - înălbitor
  - produs de îndepărtare a petelor
- 

- 2** Compartimentul ☼:
- balsam
  - apret lichid
  - produs pentru impregnare
- 

- 3** Compartimentul I:
- Detergent pentru prespălare
  - Detergent de igienizare
- 

## 5.3 Elemente de acționare

Prin intermediul elementului de operare setați toate funcțiile aparatului dvs și primiți informații cu privire la stadiul de operare.

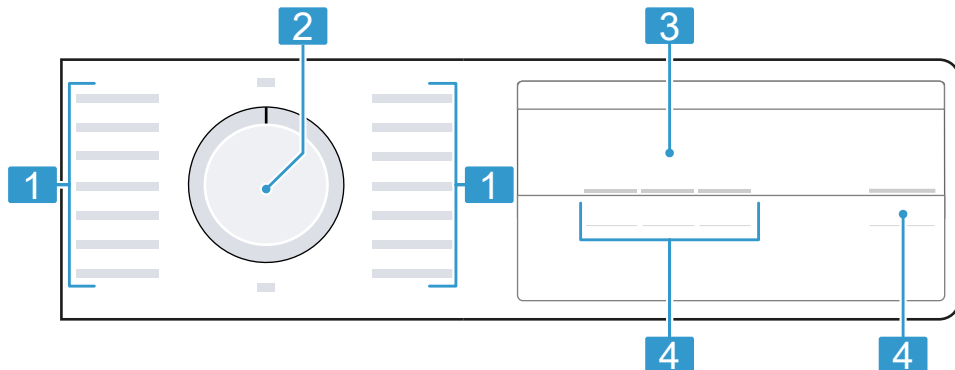

---

**1** Programe → *Pagina 24*

---

**2** Selectorul de programe  
→ *Pagina 33*

---

**3** Afișajul → *Pagina 21*

---

**4** Taste → *Pagina 23*

---



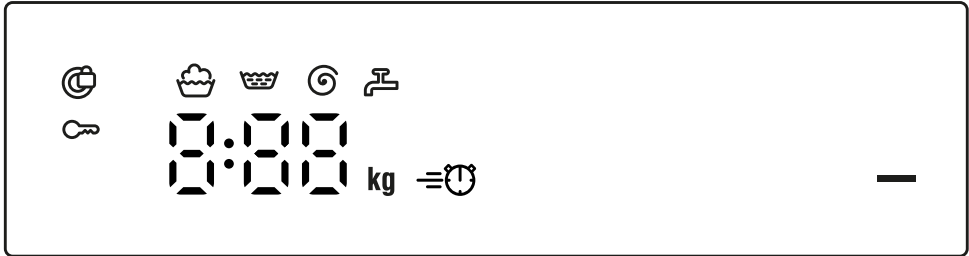

## 6 Afișajul

Pe display puteți vedea valorile curente de setare, posibilitățile de selectare sau textele cu instrucțiuni.



Afișajul	Denumire	Descriere
00:40 <sup>1</sup>	Durata programului/Durata rămasă a programului	Durata estimată cu aproximație a programului sau durata rămasă a programului.
10h <sup>1</sup>	Timp de programare "Gata în"	Ora de finalizare a programului a fost stabilită și sunt afișate orele rămase. → "Taste", Pagina 23
8 kg <sup>1</sup>	Recomandare de încărcare	Cantitatea maximă de încărcare pentru programul setat este prezentată în kg.
- -- - 1000	Turația de centrifugare	Turația de centrifugare setată în rot/min. → "Taste", Pagina 23 - 0 - : fără centrifugare finală, numai evacuare - -- : oprire clătire, fără evacuare
—	Start/Pauză	Pornirea, anulare sau întrerupere ■ aprins: Programul se derulează și poate fi anulat sau întrerupt. ■ aprins intermitent: Programul poate fi pornit sau continuat.
	Spălare	Starea programului
	Clătire	Starea programului





<sup>1</sup> Exemplu

Afișajul	Denumire	Descriere
	Centrifugare	Starea programului
--	Oprire clătire	Starea programului
End	Finalizarea programului	Starea programului
	Sistem de siguranță împotriva accesului copiilor	<ul style="list-style-type: none"> <li>■ aprins: Sistemul de siguranță împotriva accesului copiilor este activat.</li> <li>■ aprins intermitent: Sistemul de siguranță împotriva accesului copiilor este activat, iar aparatul a fost acționat. → "Dezactivarea sistemului de siguranță împotriva accesului copiilor", Pagina 36</li> </ul>
	SpeedPerfect	Funcția de reducere a timpului de spălare este activată. → "Taste", Pagina 23
:	Sistemul de control al tensiunii	<p>aprinde intermitentă: Sistemul automat de control al tensiunii recunoaște scăderile nepermise ale tensiunii. Programul se întrerupe.</p> <p><b>Notă:</b> Programul este continuat atunci când alimentarea cu tensiune este din nou posibilă.</p>
.	Sistemul de control al tensiunii	<p>se aprinde intermitent: Programul a fost întrerupt din cauza scăderilor nepermise ale tensiunii. Alimentarea cu tensiune este din nou posibilă și programul este continuat.</p> <p><b>Notă:</b> Durata programului se prelungește.</p>
	Hublou	<ul style="list-style-type: none"> <li>■ se aprinde: Hubloul este blocat și nu poate fi deschis.</li> <li>■ se aprinde intermitent: Hubloul nu este închis corect.</li> <li>■ stins: Hubloul este deblocat și poate fi deschis.</li> </ul>
	Robinetul de apă	<ul style="list-style-type: none"> <li>■ Apa nu are presiune.</li> <li>■ Presiunea apei este prea mică.</li> </ul>
E:35 / -10 <sup>1</sup>	Eroare	Cod de eroare/Afișaj de eroare/Semnal.
<sup>1</sup> Exemplu		

## 7 Taste

Selectarea setărilor programelor depinde de programul setat. Posibilitățile de selectare pentru fiecare program sunt descrise în cadrul prezentării generale pentru

→ "Programa", Pagina 24.







Tastă	Opțiuni	Descriere
Start / Reload  (Start/Reîncărcare)	<ul style="list-style-type: none"> <li>■ pornire</li> <li>■ anulare</li> <li>■ întrerupere</li> </ul>	Porniți, anulați sau întrerupeți programul.
SpeedPerfect  (SpeedPerfect)	<ul style="list-style-type: none"> <li>■ activare</li> <li>■ dezactivare</li> </ul>	<p>Activați sau dezactivați ciclul de spălare cu durată redusă.</p> <p><b>Notă:</b> Consumul energetic este crescut. Rezultatele de spălare nu sunt afectate.</p>
Finished in  (Gata)	1 - 24 de ore	<p>Stabilirea finalizării programului. Durata programului este indicată de numărul de ore setat.</p> <p>După pornirea programului va fi afișată durata acestuia.</p>
Spin Speed  (Reducere centrifugare)	- --- - 1000	<p>Reglați turația de centrifugare sau activați - --- (Oprire clătire).</p> <p>Cu opțiunea - --- apa nu este evacuată la sfârșitul ciclului de spălare, iar funcția de centrifugare este dezactivată. Rufele rămân în apa de spălare.</p>
 3 sec. (Blocare acces copii apasati 3 sec.)	<ul style="list-style-type: none"> <li>■ activare</li> <li>■ dezactivare</li> </ul>	<p>Activați sau dezactivați sistemul de siguranță împotriva accesului copiilor. Asigurați panoul de comandă împotriva acționării accidentale.</p> <p>Dacă sistemul de siguranță împotriva accesului copiilor este activat, iar aparatul este deconectat, sistemul de siguranță împotriva accesului copiilor rămână activat.</p> <p>→ "Sistem de siguranță împotriva accesului copiilor", Pagina 36</p>

## 8 Programe





Aici puteți vizualiza o prezentare generală a programului. Aici sunt prezentate informații privind încărcarea și posibilitățile de setare a programului.

**Recomandare:** Pe etichetele de îngrijire ale rufelor găsiți informații suplimentare privind programul care trebuie selectat.







→ "Simbolurile de pe etichetele de îngrijire", Pagina 31

Program	Setările programului
<p> Cottons (Bumbac)</p> <p>Spălați articolele textile rezistente la uzură, din bumbac, în sau amestecuri. Pentru a utiliza un program scurt adecvat pentru rufe cu un grad mediu de murdărie, activați SpeedPerfect . Dacă este activat SpeedPerfect , cantitatea maximă de încărcare este redusă la 5 kg.</p>	<p><b>Spin Speed</b> </p> <p>— — (oprire clătire)</p> <p><b>SpeedPerfect</b> </p> <p><b>Turație max. de centrifugare (rot/min)</b><sup>1</sup></p> <p><b>Temperatură max. (°C)</b></p>
<p> Cottons  (Bumbac eco)</p> <p>Spălați articolele textile rezistente la uzură, din bumbac, în sau amestecuri. Programul de economisire a energiei.</p> <p><b>Notă:</b> Din motive de economisire a energiei, temperatura de spălare efectivă poate să difere de temperatura de spălare setată. Eficiența procesului de spălare corespunde dispozițiilor legale.</p>	<p>1000</p> <p>1000</p>





<sup>1</sup> Setarea programului

Program	Descriere	Setările programului
<p>Prewash  (Prespălare)</p>	<p>Spălați articole textile rezistente la uzură, din bumbac, in sau amestecuri. Program cu prespălare pentru rufe foarte murdare. Împărțiți detergentul pentru prespălare în spălare principală în sertarul pentru detergent. → "Sertar pentru detergent", Pagina 20</p>	<p>Spin Speed  (oprire clătire)</p> <p>SpeedPerfect </p> <p>Turație max. de centrifugare (rot/min)<sup>1</sup></p> <p>Temperatură max. (°C)</p>
<p> Mixed Load (Spălare rapidă/mixte)</p>	<p>Spălați articole textile din bumbac, in, fibre sintetice și amestecuri. Adekuat pentru rufe cu un grad redus de murdărie.</p>	<p>1000</p>
<p> Delicates / Silk (Delicate/Mătase)</p>	<p>Spălați articole textile sensibile, lavabile, din mătase, vâscoză și sintetice. Utilizați un detergent adecvat pentru rufe delicate sau mătase.</p> <p><b>Notă:</b> Spălați într-un săculeț special articolele textile deosebit de delicate sau articolele textile care conțin închizători de tip cârlig, închizători de tip ochet sau capse.</p>	<p>1000</p> <p>800</p>

<sup>1</sup> Setarea programului

Program	Descriere	Setările programului	
		Spin Speed  (oprire clătire)	SpeedPerfect 
		Turație max. de centrifugare (rot/min) <sup>1</sup>	Temperatură max. (°C)
 Wool (Lână)	Spălați textilele din lână sau cu conținut de lână lavabile manual sau în mașina de spălat rufe. Petru a preveni intrarea la apă a rufelor, tamburul rotește rufele într-un mod deosebit de delicat și cu pauze lungi. Utilizați un detergent adecvat pentru lână.	2	800
 Rinse (Clătire)	Clătire cu centrifugare ulterioară și evacuarea apei.	-	1000
 Spin / Drain (Centrifugare/Evacuare)	Centrifugați și evacuați apa. Dacă doriți doar evacuarea apei, activați - 0 - . Rufele nu sunt centrifugate.	-	1000
 Duvet (Pilote)	Perne umplute cu fibre sintetice, pilote sau umpluturi cu puf. Spălați individual articolele textile de dimensiuni mari. Utilizați un detergent adecvat pentru rufe care conțin puf și articolele delicate. Dozați cu economie detergentului. Nu utilizați balsam. <b>Notă:</b> Pentru a preveni formarea de spumă, rulați rufele împreună pentru a elimina aerul din acestea.	-	1000

<sup>1</sup> Setarea programului

Program	Descriere	Setările programului
 AllergyPlus (AlergiePlus)	<p>Spălați articolele textile rezistente la uzură, din bumbac, in sau amestecuri. Adecvat pentru persoanele alergice și în cazul cerințelor ridicate de igienizare.</p> <p><b>Notă:</b> După ce este atinsă temperatura setată, această rămâne constantă pe parcursul întregului proces de spălare.</p>	<p>Spin Speed  (oprire clătire)</p> <p>SpeedPerfect </p> <p>Turație max. de centrifugare (rot/min)<sup>1</sup> 1000</p> <p>Temperatură max. (°C)</p>
 Super Quick 15' / 30' (Rapid 15'/30')	<p>Spălați articolele textile din bumbac, fibre sintetice și amestecuri. Program scurt pentru cantități mici de rufe cu un grad redus de murdărie. Durata programului este de aproximativ 30 de minute.</p> <p>Dacă doriți să reduceți durata programului la 15 minute, activați SpeedPerfect . Cantitatea maximă de încărcare se reduce la 2 kg.</p>	<p>1000</p>

<sup>1</sup> Setarea programului

## 9 Accesorii

Utilizați accesoriile originale. Acestea sunt adaptate pentru aparatul dumneavoastră.

	Utilizare	Număr de comandă
Prelungitor pentru furtunul de alimentare cu apă	Prelungirea furtunului de alimentare cu apă rece sau cu sistem Aquastop (2,50 m).	WMZ2381
Inele de susținere	Optimizați stabilitatea aparatului.	WMZ2200
Furtun de alimentare cu apă mai lung	Racordați furtunul standard de alimentare cu apă la un furtun mai lung (2,20 m).	00353925
Cot	Fixați furtunul de evacuare a apei.	00655300

## 10 Înainte de prima utilizare

Pregătiți aparatul pentru utilizare.

### 10.1 Pornirea procesului de evacuare a apei reziduale

Aparatul dumneavoastră a fost verificat amănunțit înainte de părăsirea fabricii. Pentru a elimina eventualele reziduuri de apă de la verificare, porniți prima dată un proces de spălare fără rufe.

**Notă:** Respectați informațiile referitoare la siguranță → *Pagina 4* și prevenirea prejudiciilor materiale → *Pagina 11* pentru a putea utiliza aparatul în condiții de siguranță.

1. Aduceți selectorul de programe în poziția **90 °C Cottons** .

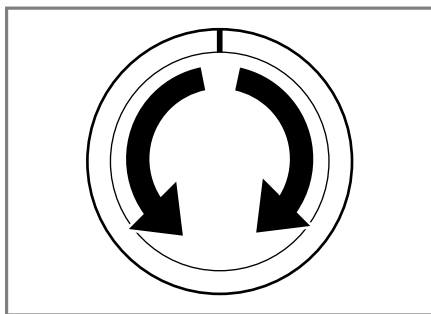

2. Închideți hubloul.

3. Trageți sertarul pentru detergent.

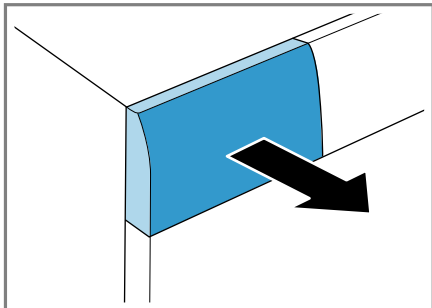

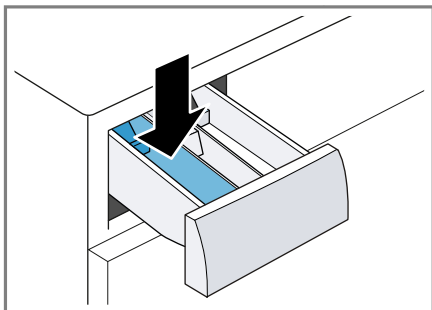

4. Introduceți detergent pudră universal în compartimentul II.

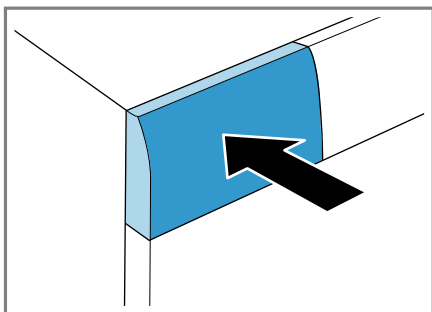

Pentru a preveni formarea spumei, folosiți numai jumătate din cantitatea de detergent recomandată de producătorul detergentului în cazul rufelor cu un grad redus de murdărie. Nu folosiți detergent pentru lână sau pentru rufe delicate.

5. Împingeți sertarul pentru detergent.



6. Pentru a porni programul, apăsați pe **Start / Reload**  (Start/Reîncărcare).
- ✓ Pe afișaj apare durata rămasă a programului.
  - ✓ După finalizarea programului pe afișaj apare: "End" .
7. Porniți primul ciclu de spălare sau aduceți selectorul de programe în poziția **Off** pentru a deconecta aparatul.  
→ "Utilizarea de bază", Pagina 33

## 11 Rufe

### 11.1 Pregătirea rufelor

**Notă:** Respectați informațiile referitoare la siguranță → *Pagina 4* și prevenirea prejudiciilor materiale → *Pagina 11* pentru a putea utiliza aparatul în condiții de siguranță.

#### ATENȚIE!

Obiectele rămase în buzunarele articolelor vestimentare pot cauza deteriorări ale rufelor și avarierea tamburului.

- ▶ Înainte de utilizare, scoateți toate obiectele din buzunarele articolelor vestimentare.
- ▶ Pentru a proteja aparatul și rufe, verificați în prealabil rufe.
  - goliți buzunarele
  - îndepărtați prin periere nisipul de după revere și din buzunare
  - închideți fețele de plapumă și fețele de pernă
  - închideți fermoarele, închizătorile cu bandă de tip scai, închizătorile de tip cârlig și închizătorile de tip ochet
  - legați curelele din material textil, cordoanele șorțurilor sau folosiți un sac pentru rufe

- scoateți inelele și benzile de la perdele sau introduceți perdelele într-un sac pentru rufe
  - pentru rufele de dimensiuni mici, de exemplu, șosete pentru copii, utilizați un sac pentru rufe
  - petele uscate, persistente sunt îndepărtate după mai multe spălări
  - spălați rufele mari împreună cu rufe mici
  - nu frecați porțiunile cu pete recente, ci aplicați pe acestea soluție de detergent
  - scoateți rufele din tambur și întindeți-le
- ▶ Pentru optimizarea rezultatelor de spălare și pentru evitarea decolorării, înainte de spălare sortați rufele după următoarele criterii.
    - Tipul țesăturii și al fibrei  
Spălați împreună rufele din același tipuri de țesături și fibre.
    - Simbolurile de pe etichetele de îngrijire → *Pagina 31*
    - Descrierea programului → *Pagina 24*
    - rufe albe
    - rufe colorate  
Rufele colorate noi trebuie spălate pentru prima dată separat de celelalte rufe.

## 11.2 Sortarea rufelor





**Notă:** Respectați informațiile referitoare la siguranță → *Pagina 4* și prevenirea prejudiciilor materiale → *Pagina 11* pentru a putea utiliza aparatul în condiții de siguranță.

## 11.3 Gradele de murdărie

Gradul de murdărire	Gradul de murdărie	Exemple
ușor	<ul style="list-style-type: none"> <li>■ fără urme de murdărie sau pete vizibile</li> <li>■ rufele au un miros neplăcut</li> </ul>	îmbrăcăminte ușoară de vară sau sport, care a fost purtată câteva ore
mediu	urme de murdărie sau pete ușoare vizibile	<ul style="list-style-type: none"> <li>■ tricouri, cămăși, bluze care sunt transpirate sau purtate de mai multe ori</li> <li>■ prosoape sau lenjerie de pat folosite până la o săptămână</li> </ul>
puternic	urme de murdărie sau pete foarte vizibile	prosoape pentru ștergerea vaselor, articole de îmbrăcăminte pentru sugari, îmbrăcăminte de lucru

## 11.4 Simbolurile de pe etichetele de îngrijire

### Codurile pentru îngrijire privind spălarea

Simbol	Proces de spălare	Program recomandat
	normal	bumbac
	delicat	ușor de întreținut
	deosebit de delicat	fibre textile fine/măta-se, pentru spălare manuală
	spălare manuală	lână
	nu este adecvat pentru spălarea în mașina de spălat rufe	–

## 12 Detergentul și produsele de îngrijire

**Notă:** Respectați informațiile referitoare la siguranță → *Pagina 4* și prevenirea prejudiciilor materiale → *Pagina 11* pentru a putea utiliza aparatul în condiții de siguranță.

Indicațiile producătorului privind utilizarea și dozarea sunt disponibile pe ambalaj.

### Observații

- utilizați numai detergenți lichizi adecvați

- nu amestecați detergenți lichizi diferiți
- nu amestecați detergentul și balsamul
- Nu folosiți produse care au fost depozitate un timp prea îndelungat și sunt îngroșate puternic.
- nu folosiți soluții cu conținut de solvenți, substanțe iritante sau care emană gaze, de exemplu, înălbitori lichizi
- Utilizați agenți coloranți în cantități mici, sarea poate ataca oțelul inoxidabil
- nu utilizați înălbitori în aparat

### 12.1 Îngrijirea rufelor

Detergent	Textile	Program	Temperatură
Detergent universal, cu agenți de albire	articole albe rezistente la temperaturi înalte, din in sau bumbac	bumbac	de la rece până la 90 °C
Detergent pentru rufe colorate, fără clor și agenți de albire	articole textile colorate, din in sau bumbac	bumbac	de la rece până la 60 °C

Detergent	Textile	Program	Temperatură
Detergent pentru rufe colorate/fine, fără agenți de albire	articole textile colorate, din fibre ușor de întreținut, sau sintetice	ușor de întreținut	de la rece până la 60 °C
Detergent delicat	articole textile deosebit de delicate, din mătase sau vâscoză	Delicate/Mătase	de la rece până la 40 °C
Detergent pentru articole din lână	lână	lână	de la rece până la 40 °C

## 12.2 Dozarea detergentului

Dozarea detergentului se realizează în funcție de:

- cantitatea de rufe
- gradul de murdărire
- gradul de duritate a apei

Pentru a determina gradul de duritate a apei, adresați-vă companiei de distribuție a apei de la nivel local sau efectuați un test cu ajutorul unui tester pentru determinarea durității apei.

### Gradul de duritate a apei

Domeniul de duritate	grad total de duritate, în mmol/l	grad de duritate măsurat în grade germane (°dH)
redus (I)	0 - 1,5	0 - 8,4
mediu (II)	1,5 - 2,5	8,4 - 14
înnalt (III)	peste 2,5	peste 14

### Exemplu de indicație a producătorului în ceea ce privește detergentul

Exemplele se referă la un grad de încărcare standard de 4 - 5 kg.

Gradul de murdărire	ușor	mediu	puternic
Gradul de duritate a apei: redus/mediu	40 ml	55 ml	80 ml
Grad de duritate a apei: înnalt/foarte înnalt	55 ml	80 ml	105 ml

Cantitățile de dozare recomandate de producător sunt specificate pe ambalaj.

- Adaptați cantitățile de dozare în funcție de gradul de încărcare a aparatului.

## 13 Utilizarea de bază

### 13.1 Porniți aparatul

- ▶ Poziționați selectorul de programe în dreptul unui program oarecare.

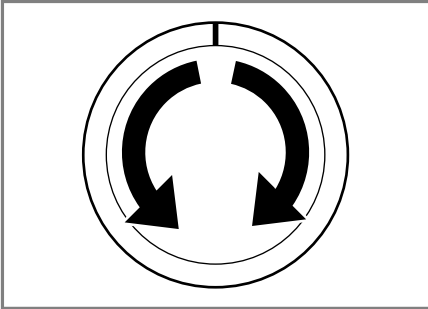

### 13.2 Setarea programului

1. Aduceți selectorul de programe în dreptul programului → *Pagina 24* dorit.

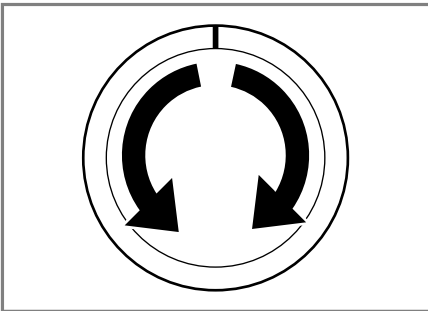

2. Dacă este necesar, modificați setările programului → *Pagina 33*.

### 13.3 Modificarea setărilor programului

În funcție de program și de starea acestuia, puteți modifica sau activa și dezactiva setările acestuia.

**Notă:** Prezentare generală a tuturor setărilor de program:  
→ *"Taste", Pagina 23*

**Cerință:** Este setat un program.

- ▶ Modificați setările programului.  
Setările programului nu sunt stocate permanent pentru acest program.

### 13.4 Introducerea rufelor

#### Observații

- Respectați informațiile referitoare la siguranță → *Pagina 4* și prevenirea prejudiciilor materiale → *Pagina 11* pentru a putea utiliza aparatul în condiții de siguranță.
- Pentru a preveni șifonarea, țineți cont de gradul maxim de încărcare pentru program → *Pagina 24*.

**Cerință:** Pregătiți și sortați rufe.  
→ *"Rufe", Pagina 29*

1. Deschideți hubloul.

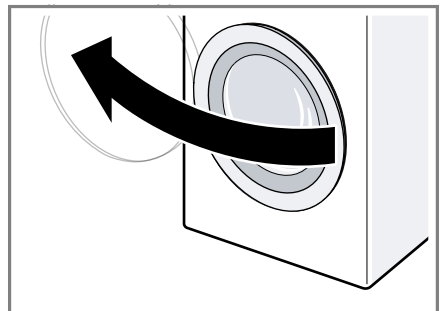

2. Asigurați-vă că tamburul este gol.
3. Introduceți rufe despăturate în tambur.

4. **Notă:** Asigurați-vă că rufele nu rămân prinse în hubloul.

Închideți hubloul.

### 13.5 Adăugarea detergentului și produselor de îngrijire

**Notă:** Respectați informațiile referitoare la siguranță → *Pagina 4* și prevenirea prejudiciilor materiale

→ *Pagina 11* pentru a putea utiliza aparatul în condiții de siguranță.

**Cerință:** Informați-vă cu privire la dozarea optimă a detergentului și balsamului de rufe.

1. Trageți sertarul pentru detergent.
2. Adăugați detergent.  
→ "*Sertar pentru detergent*", *Pagina 20*
3. Dacă este necesar, adăugați un produs de îngrijire.
4. Împingeți sertarul pentru detergent.

### 13.6 Pornirea programului

**Notă:** Dacă doriți să modificați durata de timp rămasă până la finalizarea programului, setați mai întâi funcția Gata în.

- ▶ Apăsați pe **Start / Reload** ▷∞ .
- ✓ Tamburul se rotește și se realizează detectarea încălzirii în decurs de până la 2 minute, după care se realizează alimentarea cu apă.
- ✓ Pe afișaj este prezentată durata programului sau durata pentru funcția Gata în.
- ✓ După finalizarea programului pe afișaj apare: "End" .

### 13.7 Modificarea duratei pentru funcția Gata în înainte de pornirea programului

Puteți modifica din nou durata pentru funcția Gata în înainte de pornirea programului.

1. Apăsați tasta **Start / Reload** ▷∞ .
2. Apăsați pe **Finished in** ⌚ până când pe afișaj este prezentată durata dorită pentru funcția Gata în.
3. Apăsați tasta **Start / Reload** ▷∞ .

### 13.8 Adăugarea de rufe

**Notă:** Respectați informațiile referitoare la siguranță → *Pagina 4* și prevenirea prejudiciilor materiale → *Pagina 11* pentru a putea utiliza aparatul în condiții de siguranță.

1. Apăsați pe **Start / Reload** ▷∞ .  
Aparatul se oprește temporar și verifică dacă este posibilă adăugarea sau scoaterea rufelor. Țineți cont de starea programului.
2. Adăugați sau scoateți rufele.
3. Închideți hubloul.
4. Apăsați pe **Start / Reload** ▷∞ .



### 13.9 Anularea programului

După pornirea programului, puteți anula oricând programul.

**Notă:** Respectați informațiile referitoare la siguranță → *Pagina 4* și prevenirea prejudiciilor materiale → *Pagina 11* pentru a putea utiliza aparatul în condiții de siguranță.

1. Apăsați pe **Start / Reload** ▷∞ .
2. Deschideți hubloul.

În cazul unei temperaturi ridicate și al unui nivel ridicat al apei, hubloul aparatului rămâne blocat din motive de siguranță.

- La o temperatură ridicată, porniți programul **Rinse**  .
  - La un nivel ridicat al apei, porniți programul  **Spin** sau **Drain** .
3. Scoateți rufele.

### 13.10 Continuarea programului la oprirea clătirii

1. Setați programul  **Spin** sau **Drain** .
2. Apăsați pe **Start / Reload**  .

### 13.11 Scoaterea rufelor

**Notă:** Respectați informațiile referitoare la siguranță → *Pagina 4* și prevenirea prejudiciilor materiale → *Pagina 11* pentru a putea utiliza aparatul în condiții de siguranță.

1. Deschideți hubloul.
2. Scoateți rufele.

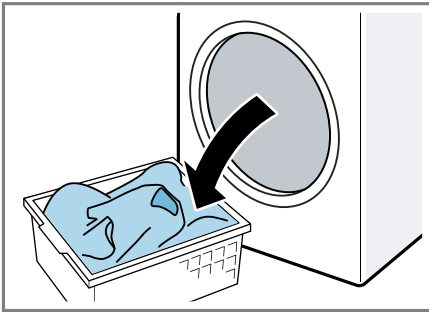

### 13.12 Deconectarea aparatului

1. Aduceți selectorul de programe în poziția **Off** .

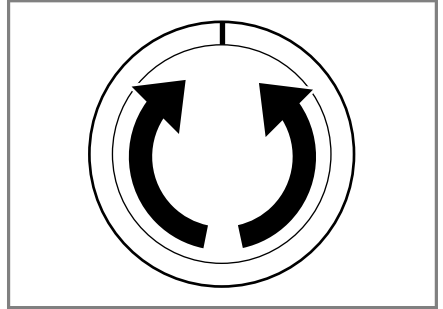

2. Închideți robinetul de apă.
3. Uscați prin ștergere garnitura din cauciuc și îndepărtați corpurile străine.

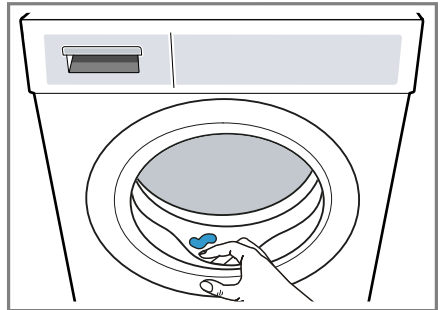



4. Lăsați deschise hubloul și sertarul pentru detergent, pentru ca apa rămasă să se poată evapora.

---

## 14 Sistem de siguranță împotriva accesului copiilor

Asigurați aparatul împotriva acționării accidentale a elementelor de comandă.

### 14.1 Activarea sistemului de siguranță împotriva accesului copiilor

- ▶ Mențineți apăsat timp de aproximativ 3 secunde cele două taste  **3 sec.** .
- ✓ Pe afișaj apare  .
- ✓ Panoul de comandă este blocat.
- ✓ Sistemul de siguranță împotriva accesului copiilor rămâne activat și după deconectarea aparatului.

### 14.2 Dezactivarea sistemului de siguranță împotriva accesului copiilor

**Cerință:** Pentru a dezactiva sistemul de siguranță împotriva accesului copiilor, aparatul trebuie să fie conectat.

- ▶ Mențineți apăsat timp de aproximativ 3 secunde tastele  **3 sec.** .

Pentru a nu anula programul care rulează, aduceți selectorul de programe în dreptul programului inițial.

- ✓ Pe afișaj apare  .

## 15 Setările de bază

Puteți seta aparatul dvs. în funcție de necesitățile dvs.

### 15.1 Prezentare generală a setărilor de bază

Aici găsiți o prezentare generală a setărilor de bază ale aparatului.

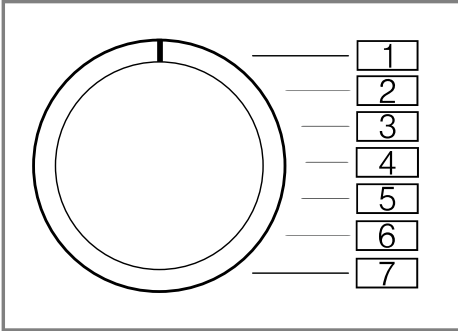



Setare de bază	Setarea programului	Valoare	Descriere
Semnal de final	2	0 (dezactivat) 1 (slab) 2 (medie) 3 (tare) 4 (foarte tare)	Setați intensitatea semnalului la sfârșitul programului.
Semnalul sonor al tastelor	3	0 (dezactivat) 1 (slab) 2 (medie) 3 (tare) 4 (foarte tare)	Setați intensitatea semnalului la selectarea tastelor.

## 15.2 Modificarea setărilor de bază

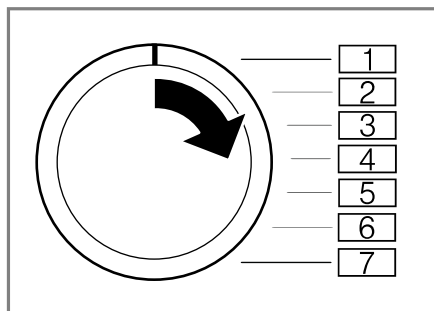
1. Rotiți selectorul de programe în poziția 1.



2. Apăsați pe **Start / Reload**  și, simultan, rotiți selectorul de programe în poziția 2.
  - ✓ Pe afișaj apare valoarea actuală.
3. Rotiți selectorul de programe în poziția dorită.
  - "Prezentare generală a setărilor de bază", Pagina 37
4. Pentru a modifica valoarea, apăsați pe **Finished in** .
5. Pentru a stoca în memorie modificarea, deconectați aparatul.

## 16 Curățare și îngrijire

Pentru a asigura funcționarea optimă a aparatului pentru o perioadă îndelungată de timp, curățați-l și îngrijiți-l cu atenție.

### 16.1 Recomandări privind îngrijirea aparatului

Pentru a asigura funcționarea îndelungată a aparatului dumneavoastră, țineți cont de recomandările privind îngrijirea aparatului.

Curățați carcasa și panoul de comandă utilizând numai apă și o lavetă umedă.	Componentele aparatului rămân curate și igienizate.
Îndepărtați toate resturile de detergent, resturile de la pulverizare sau reziduurile.	Depunerile rezistente pot fi îndepărtate cu ușurință.
Lăsați hubloul și sertarul pentru detergent deschise după utilizare.	Apa reziduală se poate usca și duce la formarea de mirosuri neplăcute în interiorul aparatului.

## 16.2 Curățarea tamburului

Curățați tamburul în cazul spălării frecvente la o temperatură de spălare de 40 °C sau mai mică sau în cazul neutilizării aparatului pentru o perioadă îndelungată de timp.

### **⚠ ATENȚIONARE** **Pericol de rănire!**

Spălarea îndelungată la temperaturi scăzute și ventilarea necorespunzătoare a aparatului pot cauza deteriorări ale tamburului și răniri.

- ▶ Activați cu regularitate un program de curățare a tamburului sau spălat la temperaturi de minimum 60 °C.
- ▶ După fiecare ciclu de funcționare, lăsați huboul aparatului deschis și lăsați sertarul pentru detergent să se usuce.
- ▶ Derulați programul **90 °C Cottons**  fără rufe.  
Utilizați detergenți pudră universali.

## 16.3 Curățarea sertarului pentru detergent

**Notă:** Respectați informațiile referitoare la siguranță → *Pagina 4* și prevenirea prejudiciilor materiale → *Pagina 11* pentru a putea utiliza aparatul în condiții de siguranță.

1. Trageți sertarul pentru detergent.

2. Apăsați inserția și scoateți sertarul pentru detergent.

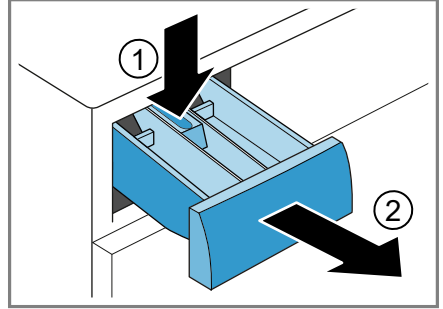

3. Apăsați caseta de jos în sus.

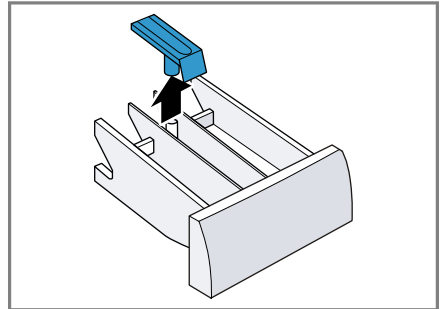

4. Curățați cu apă și o perie sertarul pentru detergent și caseta, apoi uscați-le.

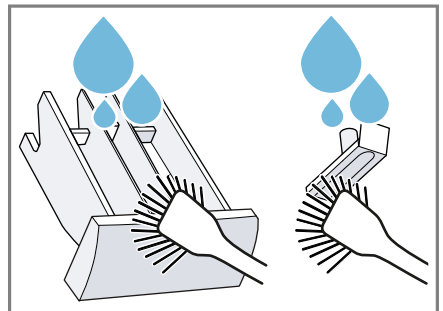

5. Introduceți și fixați caseta.

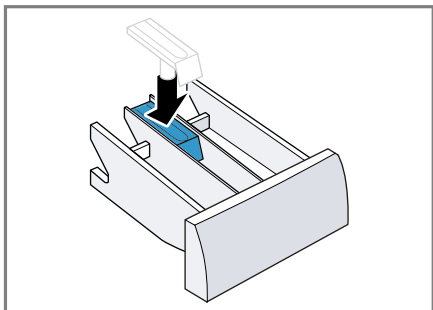

6. Curățați locașul pentru sertarul pentru detergent.

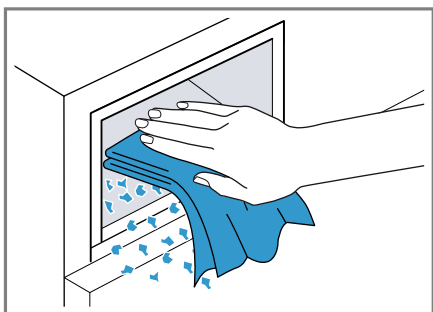

7. Împingeți sertarul pentru detergent.

## 16.4 Decalcifiere

Dacă detergentul este dozat corect, decalcifierea aparatului nu este necesară. Dacă totuși doriți să utilizați soluție de decalcifiere, respectați instrucțiunile de utilizare ale producătorului.

### ATENȚIE!

Utilizarea de produse de decalcifiere necorespunzătoare, de exemplu, de produse de decalcifiere pentru cafetiere, poate duce la deteriorarea aparatului.

- Pentru acest aparat utilizați numai produse de decalcifiere disponibile pe site-ul nostru web sau la unitățile de service ale producătorului.

## 16.5 Curățarea pompei pentru soluția de spălare

Curățați pompa pentru soluția de clătire dacă aceasta prezintă defecțiuni, de exemplu, dacă este înfundată sau produce zgomote de zdrăngănit.

### Golirea pompei pentru soluția de detergent

**Notă:** Respectați informațiile referitoare la siguranță → *Pagina 4* și prevenirea prejudiciilor materiale → *Pagina 11* pentru a putea utiliza aparatul în condiții de siguranță.

1. Închideți robinetul de apă.
2. Deconectați aparatul.
3. Deconectați ștecherul de la rețeaua de alimentare cu energie electrică.
4. Deschideți clapeta de întreținere.

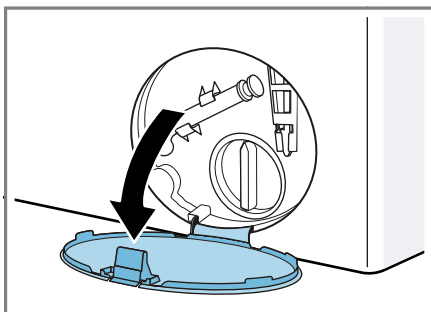

5. Scoateți clapeta de întreținere.

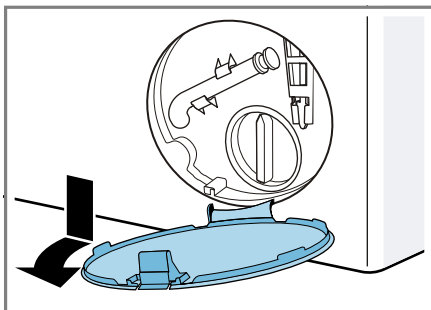

6. Împingeți un vas cu o dimensiune corespunzătoare sub orificiu.

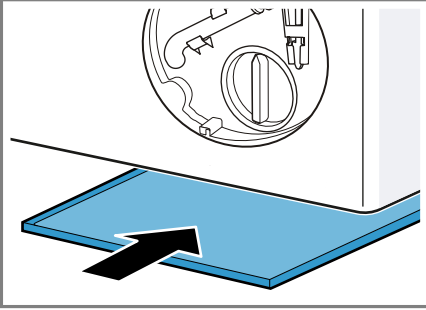

7. Scoateți furtunul de golire din suport.

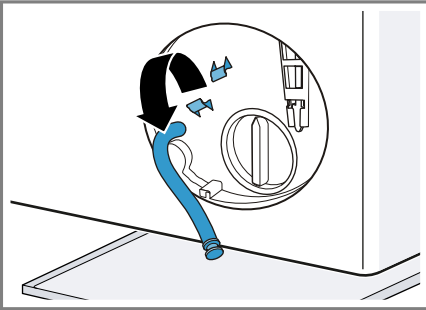

8. **⚠ ATENȚIONARE - Pericol de opărire!** La spălarea la temperaturi înalte, soluția de spălare se înfierbântă.  
▶ Nu atingeți soluția de spălare fierbinte.

Pentru a permite scurgerea apei în vas, scoateți capacul de închidere.

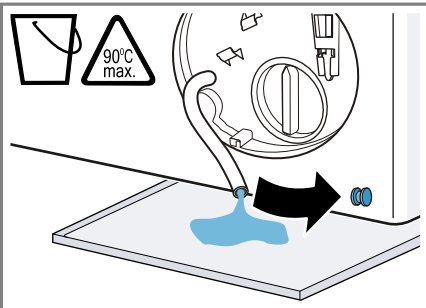

9. Apăsăți pe capacul de închidere.

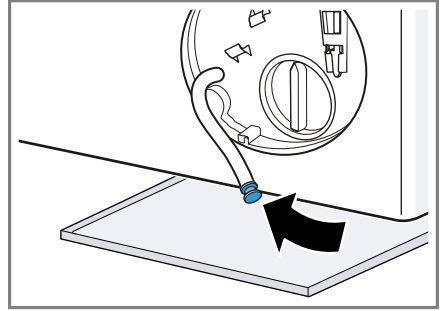

10. Fixați furtunul de golire în suport.

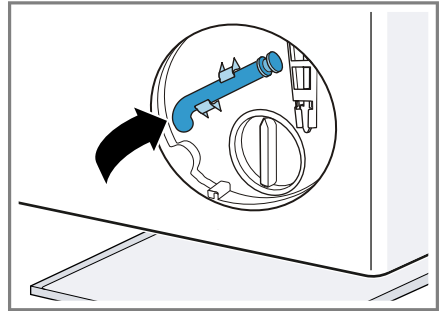

### Curățarea pompei pentru soluția de spălare

**Notă:** Respectați informațiile referitoare la siguranță → *Pagina 4* și prevenirea prejudiciilor materiale → *Pagina 11* pentru a putea utiliza aparatul în condiții de siguranță.

**Cerință:** Pompa pentru soluția de spălare este goală. → *Pagina 40*

## ro Curățare și îngrijire

1. Desfiletați cu atenție capacul pompei astfel încât în pompa pentru soluția de spălare să existe numai apă reziduală.

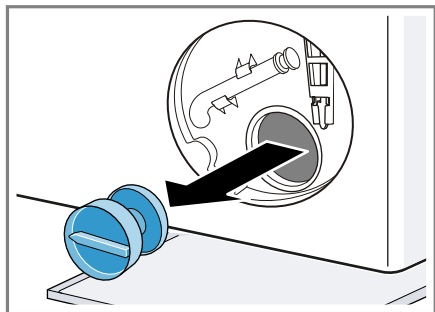

2. Curățați spațiul interior, filetul capacului pompei și carcasa pompei.

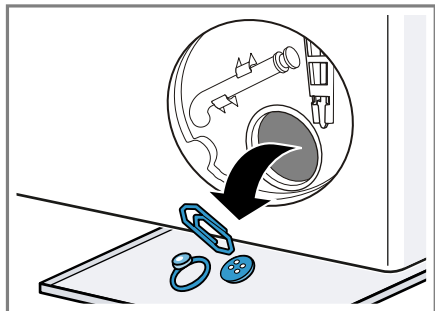

3. Asigurați-vă că rotorul cu palete al pompei pentru soluția de spălare poate fi rotit.

4. Așezați la loc capacul pompei și înfiletați-l până la opritor.

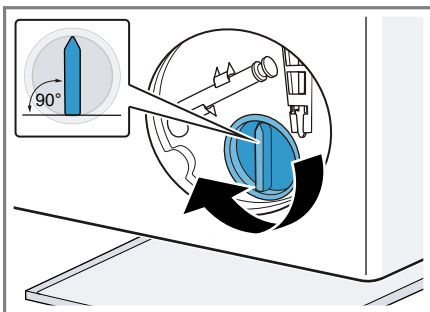

Mânerul capacului pompei trebuie să fie poziționat vertical.

5. Introduceți și blocați clapeta pentru întreținere.

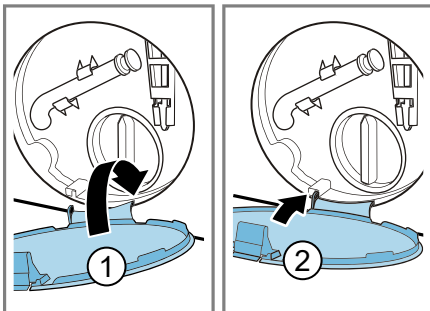

6. Închideți clapeta pentru întreținere.

## 16.6 Curățarea furtunului de evacuare a apei de la sifon

Dacă furtunul de evacuare a apei de la sifon este contaminat sau soluția de spălare nu este evacuată prin pompă, este necesară curățarea acestora.

1. Deconectați aparatul.
2. Deconectați ștecherul de la sistemul de alimentare cu energie electrică.

3. Desfaceți brida furtunului și scoateți cu atenție furtunul de evacuare a apei.

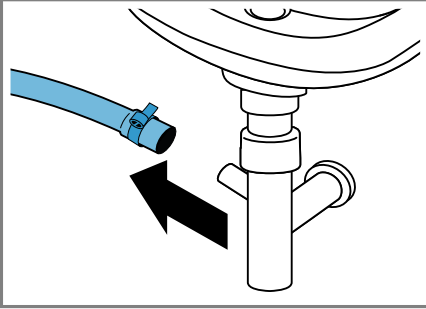

Apa reziduală se poate scurge.

4. Curățați furtunul de evacuare a apei și ștuțurile de la sifon.

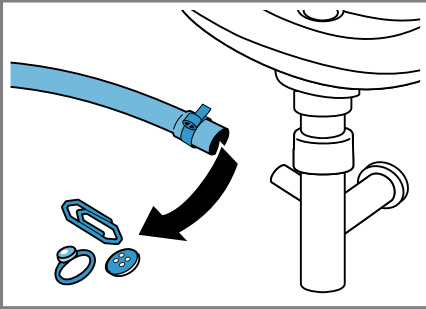

5. Montați la loc furtunul de evacuare a apei și asigurați racordul cu ajutorul unui colier de furtun.

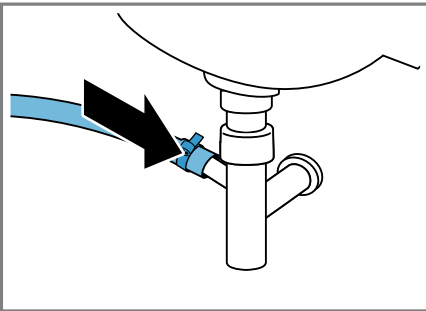

## 16.7 Curățați sitele din sistemul de alimentare cu apă.

### Golirea furtunului de alimentare cu apă

1. Închideți robinetul de apă.
2. Setați un program, cu excepția **Rinse** , **Spin** sau **Drain**.
3. Porniți programul și lăsați-l să ruleze aproximativ 40 de secunde.
4. Deconectați aparatul.
5. Deconectați ștecherul de la sistemul de alimentare cu energie electrică.

### Curățarea sitei de la racordul de apă

**Notă:** Respectați informațiile referitoare la siguranță → *Pagina 4* și prevenirea prejudiciilor materiale → *Pagina 11* pentru a putea utiliza aparatul în condiții de siguranță.

**Cerință:** Furtunul de alimentare cu apă este gol.

1. Scoateți furtunul pentru alimentare cu apă de la robinetul de apă.

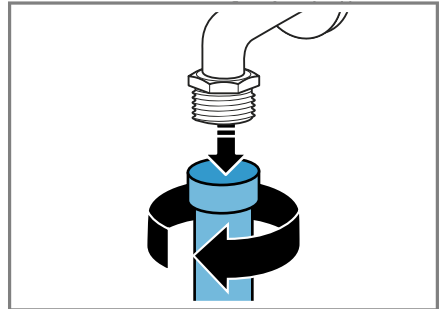

2. Curățați sita utilizând o perie mică.

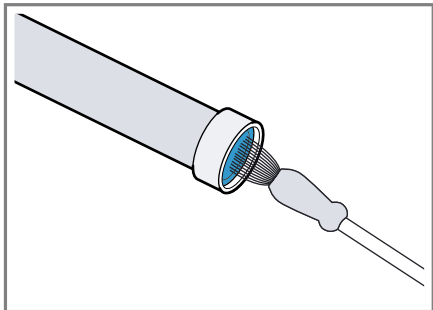

3. Racordați furtunul de alimentare cu apă și verificați dacă este etanș.

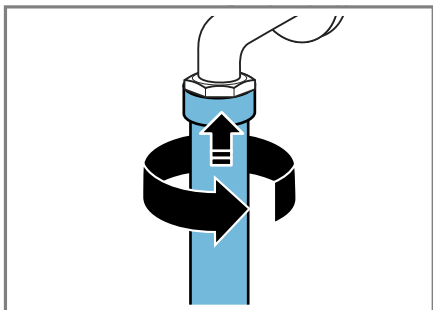

### Curățarea sitei de la aparat

**Notă:** Respectați informațiile referitoare la siguranță → *Pagina 4* și prevenirea prejudiciilor materiale → *Pagina 11* pentru a putea utiliza aparatul în condiții de siguranță.

**Cerință:** Furtunul de alimentare cu apă este gol.  
→ "Golirea furtunului de alimentare cu apă", *Pagina 43*

1. Scoateți furtunul din partea din spate a aparatului.

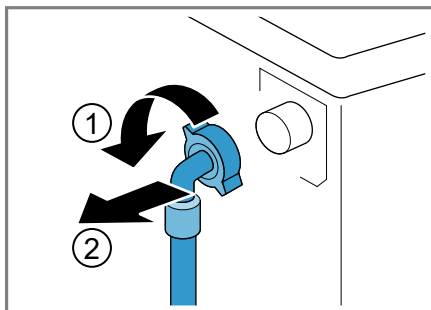

2. Scoateți sita cu ajutorul unei clește.

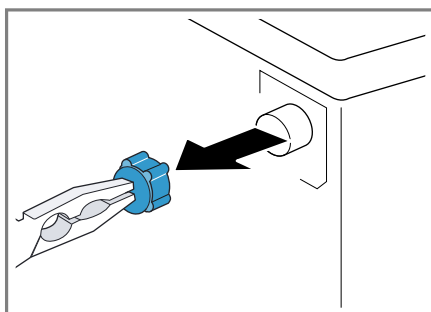

3. Curățați sita utilizând o perie mică.

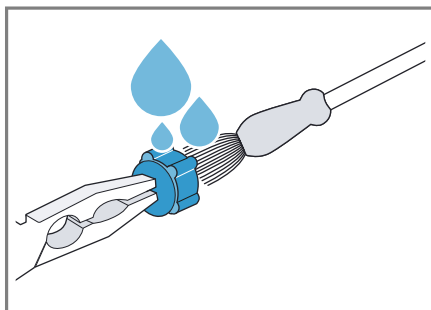

4. Montați la loc sita.

5. Racordați furtunul și verificați etanșeitătea acestuia.

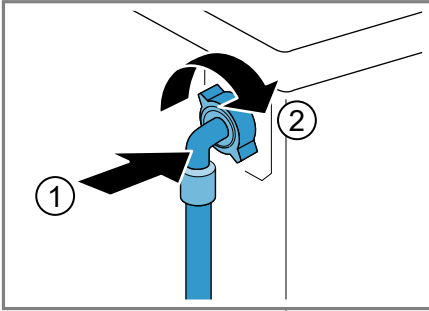

## 17 Remediați defecțiunile

Defecțiunile minore pot fi remediate chiar de dumneavoastră. Înainte de a contacta unitatea de service, consultați informațiile privind remedierea defecțiunilor. Astfel evitați cheltuielile inutile.



### AVERTISMENT











#### Pericol de electrocutare!



Reparațiile executate incorect sunt periculoase.



- ▶ Numai personalul de specialitate are permisiunea de a efectua lucrări de reparații la nivelul aparatului.
- ▶ La reparația aparatului trebuie utilizate numai piese de schimb originale.
- ▶ Dacă se deteriorează cablul de racordare la rețea al acestui aparat, acesta trebuie înlocuit de către producător, de către serviciul său pentru clienți sau de către o persoană calificată în mod similar, pentru a evita pericolele.

Defecțiune	Cauzele și remedierea defectelor
Afișajul este stins, iar <b>Start / Reload</b>  se aprinde intermitent.	<p>Modul de economisire a energiei este activ.</p> <ul style="list-style-type: none"> <li>▶ Apăsati orice tastă.</li> <li>✓ Afișajul se aprinde din nou.</li> </ul>
"E:36 / -10"	<p>Conducta de evacuare sau furtunul de evacuare a apei este înfundat/ă.</p> <ul style="list-style-type: none"> <li>▶ Curățați conducta de evacuare și furtunul de evacuare a apei.</li> </ul>
	<p>Conducta de evacuare sau furtunul de evacuare a apei este îndoit/ă sau gripat/ă.</p> <ul style="list-style-type: none"> <li>▶ Asigurați-vă că conducta de evacuare și furtunul de evacuare a apei nu sunt îndoite sau gripate.</li> </ul>
	<p>Pompa pentru soluția de spălare este înfundată.</p> <ul style="list-style-type: none"> <li>▶ → "Curățarea pompei pentru soluția de spălare", Pagina 40</li> </ul>
	<p>Furtunul de evacuare a apei este instalat la o înălțime prea mare.</p> <ul style="list-style-type: none"> <li>▶ Montați furtunul de evacuare a apei la o înălțime de maximum 1 metru.</li> </ul>
	<p>Cantitatea de detergent este prea mare.</p> <ul style="list-style-type: none"> <li>▶ Măsură imediată: Amestecați o lingură de balsam cu 0,5 litri de apă și turnați amestecul în compartimentul din stânga (nu se aplică în cazul spălării de articole pentru exterior, articole sport și articole care conțin puf).</li> <li>▶ La următoarea spălare cu aceeași încărcătură, reduceți cantitatea de detergent.</li> </ul>

Defecțiune	Cauzele și remedierea defectelor
"E:36 / -10"	<p>La furtunul de evacuare a apei este montată o prelungire nepermisă.</p> <ul style="list-style-type: none"> <li>▶ Scoateți prelungirile nepermise de la furtunul de evacuare a apei. Conectarea aparatului</li> </ul>
"E:36 / -25 / -26"	<p>Pompa pentru soluția de spălare este înfundată.</p> <ul style="list-style-type: none"> <li>▶ → "Curățarea pompei pentru soluția de spălare", Pagina 40</li> </ul>
	<p>Presiunea apei este redusă. Nu este posibilă remedierea.</p> <hr/> <p>Sitele din sistemul de alimentare cu apă sunt înfundate.</p> <ul style="list-style-type: none"> <li>▶ Curățați sitele din sistemul de alimentare cu apă → Pagina 43.</li> </ul> <hr/> <p>Robinetul de apă este închis.</p> <ul style="list-style-type: none"> <li>▶ Deschideți robinetul de apă.</li> </ul> <hr/> <p>Furtunul de alimentare cu apă este îndoit sau blocat.</p> <ul style="list-style-type: none"> <li>▶ Asigurați-vă că furtunul de alimentare cu apă nu este îndoit sau blocat.</li> </ul>
• se aprinde intermitent.	<p>Sistemul de control al tensiunii detectează dacă tensiunea a scăzut la o valoare nepermisă.</p> <ul style="list-style-type: none"> <li>▶ Nu este posibilă remedierea.</li> </ul> <p><b>Notă:</b> După stabilizarea alimentării cu tensiune, programul își continuă derularea în mod normal.</p> <hr/> <p>Subtensiunea poate să provoace o prelungire a duratei programului. Nu este posibilă remedierea.</p>
• se aprinde intermitent.	<p>Subtensiunea poate să provoace o prelungire a duratei programului. Nu este posibilă remedierea.</p>
 se aprinde.	<p>Temperatură este prea înaltă.</p> <ul style="list-style-type: none"> <li>▶ Așteptați până când temperatura a scăzut.</li> <li>▶ → "Anularea programului", Pagina 34</li> </ul> <hr/> <p>Nivelul apei este prea ridicat.</p> <ul style="list-style-type: none"> <li>▶ Porniți programul <b>Drain</b> .</li> </ul> <hr/> <p>Sunt rufe prinse în hubloul.</p> <ol style="list-style-type: none"> <li>1. Deschideți din nou hubloul.</li> <li>2. Scoateți rufele care au fost prinse.</li> <li>3. Închideți hubloul.</li> <li>4. Pentru a porni programul apăsați pe <b>Start / Reload</b>  .</li> </ol>





Defecțiuni	Cauzele și remedierea defectelor
<p> se aprinde intermitent.</p>	<p>Hubloul nu este închis.</p> <ol style="list-style-type: none"> <li>1. Închideți hubloul.</li> <li>2. Pentru a porni programul apăsați pe <b>Start / Reload</b> .</li> </ol>
<p>Toate celelalte coduri de eroare.</p>	<p>Deficiențe de funcționare</p> <ul style="list-style-type: none"> <li>▶ Apelați la unitatea de service abilitată. → "Serviciul clienți", Pagina 57</li> </ul>
<p>Aparatul nu funcționează.</p>	<p>Fișa de rețea a cablului de alimentare nu este introdusă în priză.</p> <ul style="list-style-type: none"> <li>▶ Conectați aparatul la rețeaua de curent.</li> </ul> <p>Siguranța este defectă.</p> <ul style="list-style-type: none"> <li>▶ Verificați siguranța din panoul de siguranțe.</li> </ul> <p>Alimentarea cu curent electric a fost întreruptă.</p> <ul style="list-style-type: none"> <li>▶ Verificați funcționarea iluminării interiorului și altor aparate din încăpere.</li> </ul>
<p>Programul nu pornește.</p>	<p>Tasta <b>Start / Reload</b>  nu a fost apăsată.</p> <ul style="list-style-type: none"> <li>▶ Apăsați pe <b>Start / Reload</b> .</li> </ul> <p>Hubloul nu este închis.</p> <ol style="list-style-type: none"> <li>1. Închideți hubloul.</li> <li>2. Pentru a porni programul apăsați pe <b>Start / Reload</b> .</li> </ol> <p>Sistemul de siguranță împotriva accesului copiilor este activat.</p> <ul style="list-style-type: none"> <li>▶ → "Dezactivarea sistemului de siguranță împotriva accesului copiilor", Pagina 36</li> </ul> <p><b>Finished in</b>  este activat.</p> <ul style="list-style-type: none"> <li>▶ Verificați dacă <b>Finished in</b>  este activat. → "Taste", Pagina 23</li> </ul>
<p>Ușa nu se deschide.</p>	<p>Sunt rufe prinse în hubloul.</p> <ol style="list-style-type: none"> <li>1. Deschideți din nou hubloul.</li> <li>2. Scoateți rufele care au fost prinse.</li> <li>3. Închideți hubloul.</li> <li>4. Pentru a porni programul apăsați pe <b>Start / Reload</b> .</li> </ol> <p>"--" este activat.</p> <ul style="list-style-type: none"> <li>▶ Continuați programul selectând  <b>Spin</b> sau <b>Drain</b> și apăsând pe <b>Start / Reload</b> .</li> <li>→ "Continuarea programului la oprirea clătirii", Pagina 35</li> </ul>
<p></p>	<p>Temperatură este prea înaltă.</p>

Defecțiune	Cauzele și remedierea defectelor
Ușa nu se deschide.	<ul style="list-style-type: none"> <li>▶ Așteptați până când temperatura a scăzut.</li> <li>▶ → "Anularea programului", Pagina 34</li> </ul> <hr/> <p>Nivelul apei este prea ridicat.</p> <ul style="list-style-type: none"> <li>▶ Porniți programul <b>Drain</b> .</li> </ul> <hr/> <p>Pană de curent.</p> <ul style="list-style-type: none"> <li>▶ Deschideți hubloul cu ajutorul sistemului de deblocare de urgență.</li> <li>→ "Deblocarea de urgență", Pagina 55</li> </ul>
Soluția de spălare nu este evacuată.	<p>Conducta de evacuare sau furtunul de evacuare a apei este înfundat/ă.</p> <ul style="list-style-type: none"> <li>▶ Curățați conducta de evacuare și furtunul de evacuare a apei.</li> </ul> <hr/> <p>Conducta de evacuare sau furtunul de evacuare a apei este îndoit/ă sau gripat/ă.</p> <ul style="list-style-type: none"> <li>▶ Asigurați-vă că conducta de evacuare și furtunul de evacuare a apei nu sunt îndoite sau gripate.</li> </ul> <hr/> <p>Pompa pentru soluția de spălare este înfundată.</p> <ul style="list-style-type: none"> <li>▶ → "Curățarea pompei pentru soluția de spălare", Pagina 40</li> </ul> <hr/> <p>"- ---" este activat.</p> <ul style="list-style-type: none"> <li>▶ Continuați programul selectând  <b>Spin</b> sau <b>Drain</b> și apăsând pe <b>Start / Reload</b> .</li> <li>→ "Continuarea programului la oprirea clătirii", Pagina 35</li> </ul> <hr/> <p>Furtunul de evacuare a apei este instalat la o înălțime prea mare.</p> <ul style="list-style-type: none"> <li>▶ Montați furtunul de evacuare a apei la o înălțime de maximum 1 metru.</li> </ul> <hr/> <p>Cantitatea de detergent este prea mare.</p> <ul style="list-style-type: none"> <li>▶ Măsură imediată: Amestecați o lingură de balsam cu 0,5 litri de apă și turnați amestecul în compartimentul din stânga (nu se aplică în cazul spălării de articole pentru exterior, articole sport și articole care conțin puf).</li> <li>▶ La următoarea spălare cu aceeași încărcătură, reduceți cantitatea de detergent.</li> </ul> <hr/> <p>La furtunul de evacuare a apei este montată o prelungire nepermisă.</p> <ul style="list-style-type: none"> <li>▶ Scoateți prelungirile nepermise de la furtunul de evacuare a apei. Conectarea aparatului</li> </ul>

Defecțiune	Cauzele și remedierea defectelor
Apa nu se scurge. Detergentul nu ajunge în interiorul tamburului.	<p>Tasta <b>Start / Reload</b>  nu a fost apăsată.</p> <ul style="list-style-type: none"> <li>▶ Apăsați pe <b>Start / Reload</b> .</li> </ul> <hr/> <p>Sitele din sistemul de alimentare cu apă sunt înfundate.</p> <ul style="list-style-type: none"> <li>▶ Curățați sitele din sistemul de alimentare cu apă → <i>Pagina 43</i>.</li> </ul> <hr/> <p>Robinetul de apă este închis.</p> <ul style="list-style-type: none"> <li>▶ Deschideți robinetul de apă.</li> </ul> <hr/> <p>Furtunul de alimentare cu apă este îndoit sau blocat.</p> <ul style="list-style-type: none"> <li>▶ Asigurați-vă că furtunul de alimentare cu apă nu este îndoit sau blocat.</li> </ul>
Mai multe încercări de centrifugare.	<p>Sistemul de control al centrifugării compensează dezechilibrul prin distribuirea repetată a rufelor.</p> <ul style="list-style-type: none"> <li>▶ Nu este o defecțiune - nu sunt necesare intervenții.</li> </ul> <p><b>Notă:</b> Este recomandat ca la încărcare să introduceți împreună în tambur atât rufe de dimensiuni mari, cât și mici. Rufe de dimensiuni diferite se distribuie mai bine la centrifugare.</p>
Durata programului se modifică în timpul procesului de spălare.	<p>Desfășurarea programului este optimizată electronic. Acest lucru poate duce la modificarea duratei programului.</p> <ul style="list-style-type: none"> <li>▶ Nu este o defecțiune - nu sunt necesare intervenții.</li> </ul> <hr/> <p>Sistemul de control al centrifugării compensează dezechilibrul prin distribuirea repetată a rufelor.</p> <ul style="list-style-type: none"> <li>▶ Nu este o defecțiune - nu sunt necesare intervenții.</li> </ul> <p><b>Notă:</b> Este recomandat ca la încărcare să introduceți împreună în tambur atât rufe de dimensiuni mari, cât și mici. Rufe de dimensiuni diferite se distribuie mai bine la centrifugare.</p>
Apa din tambur nu este vizibilă.	<p>Sistemul de control al spumei pornește o clătire dacă se formează prea multă spumă.</p> <ul style="list-style-type: none"> <li>▶ Nu este o defecțiune - nu sunt necesare intervenții.</li> </ul>
Apa din tambur nu este vizibilă.	<p>Apa se află sub zona vizibilă.</p> <ul style="list-style-type: none"> <li>▶ Nu este o defecțiune - nu sunt necesare intervenții.</li> <li>▶ Nu adăugați în mod suplimentar apă în aparat în timpul operării.</li> </ul>
Tamburul trepidează după pornirea programului.	<p>Cauza este o testare internă a motorului.</p> <ul style="list-style-type: none"> <li>▶ Nu este o defecțiune - nu sunt necesare intervenții.</li> </ul>

Defecțiuni	Cauzele și remedierea defectelor
În compartimentul ☼ se află apă reziduală.	<p>Caseta din compartimentul ☼ este blocată.</p> <p>▶ → "Curățarea sertarului pentru detergent", Pagina 39</p>
Vibrații și deplasări ale aparatului în timpul centrifugării.	<p>Aparatul este îndreptat corect.</p> <p>▶ Îndreptarea aparatului</p> <hr/> <p>Picioarele aparatului nu sunt fixate.</p> <p>▶ Fixați picioarele aparatului. Îndreptarea aparatului</p> <hr/> <p>Siguranțele pentru transport nu sunt scoase.</p> <p>▶ Îndepărtarea siguranțelor de transport</p>
Tamburul se rotește, însă apa nu se scurge.	<p>Funcția de detectare a încărcăturii este activă.</p> <p>▶ Nu este o defecțiune, nu sunt necesare intervenții.</p> <p><b>Notă:</b> Funcția de detectare a încărcăturii poate avea o durată de până la 2 minute.</p>
Formare a unei cantități mari de spumă.	<p>Cantitatea de detergent este prea mare.</p> <p>▶ Măsură imediată: Amestecați o lingură de balsam cu 0,5 litri de apă și turnați amestecul în compartimentul din stânga (nu se aplică în cazul spălării de articole pentru exterior, articole sport și articole care conțin puf).</p> <p>▶ La următoarea spălare cu aceeași încărcătură, reduceți cantitatea de detergent.</p>
Turația înaltă de centrifugare nu a fost atinsă.	<p>A fost setată o turație de centrifugare prea mică.</p> <p>▶ La următorul proces de spălare setați o turație de centrifugare mai mare.</p> <hr/> <p>Sistemul de control al excentrării egalizează excentrația reducând turația de centrifugare.</p> <p>▶ Introduceți din nou rufele în tambur.</p> <p><b>Notă:</b> Este recomandat să introduceți împreună în tambur atât rufe de dimensiuni mari, cât și mici. Rufele de dimensiuni diferite se distribuie mai bine la centrifugare.</p> <p>▶ Porniți programul ☼ <b>Spin</b> .</p>
Programul de centrifugare nu pornește.	<p>Conducta de evacuare sau furtunul de evacuare a apei este înfundat/ă.</p> <p>▶ Curățați conducta de evacuare și furtunul de evacuare a apei.</p> <hr/> <p>Conducta de evacuare sau furtunul de evacuare a apei este îndoit/ă sau gripat/ă.</p> <p>▶ Asigurați-vă că conducta de evacuare și furtunul de evacuare a apei nu sunt îndoite sau gripate.</p>

Defecțiune	Cauzele și remedierea defectelor
Programul de centrifugare nu pornește.	<p>Sistemul de control al dezechilibrului a anulat centrifugarea din cauza repartizării neuniforme a rufelor.</p> <ul style="list-style-type: none"> <li>▶ Introduceți din nou rufele în tambur.</li> </ul> <p><b>Notă:</b> Este recomandat să introduceți împreună în tambur atât rufe de dimensiuni mari, cât și mici. Rufele de dimensiuni diferite se distribuie mai bine la centrifugare.</p> <ul style="list-style-type: none"> <li>▶ Porniți programul © <b>Spin</b> .</li> </ul>
Zgomoz de huruit.	<p>Apa este presurizată și distribuită în sertarul pentru detergent.</p> <ul style="list-style-type: none"> <li>▶ Nu este o defecțiune - Acesta este un zgomot de funcționare normal.</li> </ul>
Zgomote puternice în timpul centrifugării.	<p>Aparatul este îndreptat corect.</p> <ul style="list-style-type: none"> <li>▶ Îndreptarea aparatului</li> </ul> <hr/> <p>Picioarele aparatului nu sunt fixate.</p> <ul style="list-style-type: none"> <li>▶ Fixați picioarele aparatului. Îndreptarea aparatului</li> </ul> <hr/> <p>Siguranțele pentru transport nu sunt scoase.</p> <ul style="list-style-type: none"> <li>▶ Îndepărtarea siguranțelor de transport</li> </ul>
Zgomot de zdrăngănit, zăngănit în pompa pentru soluția de spălare.	<p>În interiorul pompei pentru soluția de spălare au pătruns corpuri străine.</p> <ul style="list-style-type: none"> <li>▶ → "<i>Curățarea pompei pentru soluția de spălare</i>", Pagina 40</li> </ul>
Zgomot de foșnitor de aspirare, ritmic.	<p>Pompa pentru soluția de spălare este activă, soluția de spălare este eliminată prin pompare.</p> <ul style="list-style-type: none"> <li>▶ Nu este o defecțiune - Acesta este un zgomot de funcționare normal.</li> </ul>
Articolele vestimentare se șifonează.	<p>Turația de centrifugare este prea înaltă.</p> <ul style="list-style-type: none"> <li>▶ La următorul proces de spălare setați o turație de centrifugare mai mică.</li> </ul> <hr/> <p>Volumul încărcăturii este prea mare.</p> <ul style="list-style-type: none"> <li>▶ La următorul proces de spălare, reduceți volumul încărcăturii.</li> </ul> <hr/> <p>Este setat un program greșit pentru tipul de material textil introdus în aparat.</p> <ul style="list-style-type: none"> <li>▶ Selectați un program corespunzător pentru tipul de material textil introdus în aparat. → "<i>Programe</i>", Pagina 24</li> </ul>

Defecțiune	Cauzele și remedierea defectelor
Detergentul sau balsamul picură de pe garnitură și se acumulează pe ușă sau în pliul garniturii.	<p>Prea mult detergent sau balsam în sertarul pentru detergent.</p> <ul style="list-style-type: none"> <li>▶ Atunci când dozați detergentul lichid și balsamul, aveți grijă să nu depășiți marcajul din interiorul sertarului pentru detergent.</li> </ul>
Rezultatul centrifugării nu este satisfăcător. Rufele sunt ude/prea umede.	<p>A fost setată o turație de centrifugare prea mică.</p> <ul style="list-style-type: none"> <li>▶ La următorul proces de spălare setați o turație de centrifugare mai mare.</li> <li>▶ Porniți programul  <b>Spin</b> .</li> </ul>
	<p>Conducta de evacuare sau furtunul de evacuare a apei este înfundat/ă.</p> <ul style="list-style-type: none"> <li>▶ Curățați conducta de evacuare și furtunul de evacuare a apei.</li> </ul>
	<p>Conducta de evacuare sau furtunul de evacuare a apei este îndoit/ă sau gripat/ă.</p> <ul style="list-style-type: none"> <li>▶ Asigurați-vă că conducta de evacuare și furtunul de evacuare a apei nu sunt îndoite sau gripate.</li> </ul>
	<p>Sistemul de control al dezechilibrului a anulat centrifugarea din cauza repartizării neuniforme a rufelor.</p> <ul style="list-style-type: none"> <li>▶ Introduceți din nou rufe în tambur.</li> </ul> <p><b>Notă:</b> Este recomandat să introduceți împreună în tambur atât rufe de dimensiuni mari, cât și mici. Rufele de dimensiuni diferite se distribuie mai bine la centrifugare.</p> <ul style="list-style-type: none"> <li>▶ Porniți programul  <b>Spin</b> .</li> </ul>
	<p>Sistemul de control al excentrării egalizează excentrația reducând turația de centrifugare.</p> <ul style="list-style-type: none"> <li>▶ Introduceți din nou rufe în tambur.</li> </ul> <p><b>Notă:</b> Este recomandat să introduceți împreună în tambur atât rufe de dimensiuni mari, cât și mici. Rufele de dimensiuni diferite se distribuie mai bine la centrifugare.</p> <ul style="list-style-type: none"> <li>▶ Porniți programul  <b>Spin</b> .</li> </ul>
Reziduuri de detergent pe rufele umede.	<p>Detergentul poate conține reziduuri insolubile în apă, care se depun pe rufe.</p> <ul style="list-style-type: none"> <li>▶ Porniți programul <b>Rinse</b>  .</li> </ul>
Reziduuri de detergent pe rufele uscate.	<p>Detergentul poate conține reziduuri insolubile în apă, care se depun pe rufe.</p> <ul style="list-style-type: none"> <li>▶ Periați rufe după spălare și uscare.</li> </ul>

Defecțiune	Cauzele și remedierea defectelor
Se scurge apă de la furtunul de alimentare cu apă.	<p>Furtunul de alimentare cu apă nu este racordat corect/ferm.</p> <ol style="list-style-type: none"> <li>1. Racordați corect furtunul de alimentare cu apă. Racordarea furtunului de alimentare cu apă</li> <li>2. Strângeți ferm îmbinarea.</li> </ol>
Se scurge apă de la furtunul de evacuare a apei.	<p>Furtunul de evacuare a apei este deteriorat.</p> <ul style="list-style-type: none"> <li>▶ Înlocuiți furtunul de evacuare a apei.</li> </ul> <hr/> <p>Furtunul de evacuare a apei nu este racordat corect.</p> <ul style="list-style-type: none"> <li>▶ Racordați corect furtunul de evacuare a apei. Modalitățile de racordare la sistemul de evacuare a apei</li> </ul>
În interiorul aparatul s-au format depuneri.	<p>Umiditatea și resturile de detergent pot favoriza dezvoltarea de bacterii.</p> <ul style="list-style-type: none"> <li>▶ → "<i>Curățarea tamburului</i>", Pagina 39</li> <li>▶ Cand nu utilizați aparatul, lăsați deschise hubloul și sertarul pentru detergent astfel încât apa reziduală să se poată evapora.</li> </ul>

## 17.1 Deblocarea de urgență

### Deblocarea hubloului

**Cerință:** Pompa pentru soluția de spălare este goală. → *Pagina 40*

- ATENȚIE!** Apa care se scurge poate duce la pagube materiale.
- Nu deschideți hubloul dacă apa este vizibilă prin acesta.

Trageți în jos mecanismul de deblocare de urgență cu ajutorul unei scule și eliberați-l.

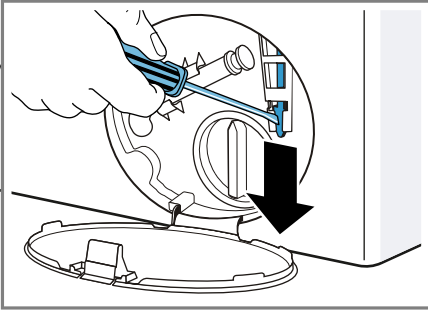

- ✓ Sistemul de blocare a hubloului este deblocat.
- Introduceți și blocați clapeta pentru întreținere.
  - Închideți clapeta pentru întreținere.

## 18 Transport, depozitare și eliminare

Aici găsiți informații cu privire la cum pregătiți aparatul dvs. pentru transport și depozitare. De asemenea obțineți informații cu privire la eliminarea aparatelor uzate ca deșeu.

### 18.1 Demontarea aparatului

- Închideți robinetul de apă.
- *"Golirea furtunului de alimentare cu apă", Pagina 43.*
- Deconectați aparatul.

- Scoateți ștecherul aparatului din priză.
- Evacuați restul de soluție de spălare.  
→ *"Curățarea pompei pentru soluția de spălare", Pagina 40*
- Demontați furtunurile.

### 18.2 Fixarea siguranțelor de transport

Pentru a preveni deteriorarea aparatului în timpul transportului, asigurați-l cu siguranțele de transport.

- Scoateți cele 4 capace.
  - Dacă este necesar, utilizați o șurubelniță pentru a scoate capacele.

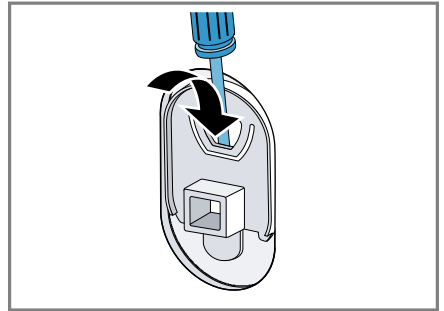

Păstrați capacele.

- Montați cele 4 manșoane.

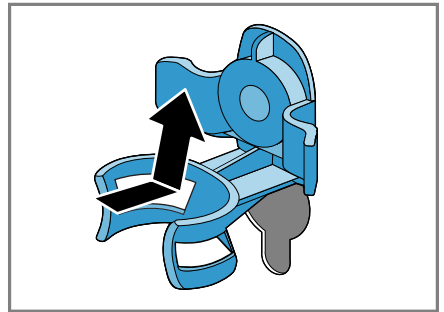

ro Transport, depozitare și eliminare

3. Introduceți toate șuruburile celor 4 siguranțe de transport și strângeți-le ușor.

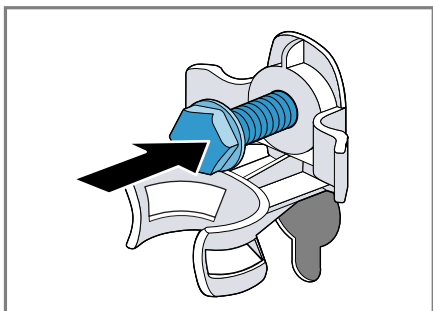

4. Introduceți cablul de alimentare electrică în suport ① și strângeți toate cele 4 șuruburile ale siguranțelor de transport cu ajutorul unei chei SW13 ②.

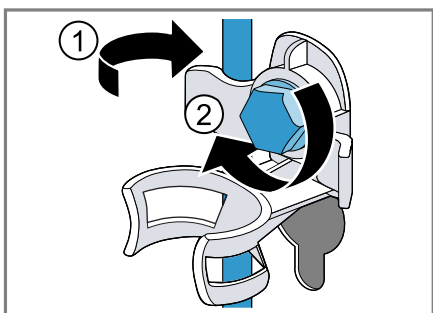

5. Introduceți furtunul în suport.

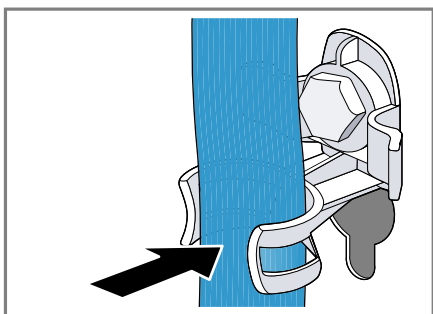

## 18.3 Repunerea în funcțiune a aparatului

- ▶ Scoateți siguranțele pentru transport.

## 18.4 Predarea aparatului vechi

Datorită reciclării ecologice se pot re-folosi materii prime valoroase.

### ⚠ AVERTISMENT Pericol de afectare a sănătății!

Copii se pot închide în mașină și astfel își pot pune viața în pericol.

- ▶ Nu instalați aparatul în spatele unei uși batante, care să blocheze sau să împiedice deschiderea ușii aparatului.
- ▶ În cazul aparatelor scoase din uz, scoateți din priză ștecherul cablului de alimentare electrică, apoi tăiați cablul de alimentare electrică și distrugeți sistemul de blocare a hubloului aparatului astfel încât hubloul aparatului să nu mai poată fi blocat.

1. Scoateți ștecherul cablului de racordare la rețea din priză.
2. Separați cablul de alimentare.
3. Eliminați în mod ecologic aparatul.

Informații despre modalitățile curente de eliminare ecologică a aparatelor pot fi obținute de la distribuitorii comerciali de specialitate, dar și de la primăria sau administrația locală.



Acest aparat este marcat corespunzător directivei europene 2012/19/UE în privința aparatelor electrice și electronice

vechi (waste electrical and electronic equipment – WEEE).

Directiva prescrie cadrul pentru o preluare înapoi, valabilă în întreaga UE, și valorificarea aparatelor vechi.

## 19 Serviciul clienți

În cazul în care aveți întrebări privind utilizarea, s-a produs o defecțiune la aparat pe care nu o puteți remedia pe cont propriu sau este necesară repararea aparatului, adresați-vă unității noastre de service.

Multe dintre defecțiunile care pot apărea pot fi remediate chiar de dumneavoastră; pentru aceasta, consultați informațiile privind remedierea defecțiunilor din cadrul acestui manual cu instrucțiuni sau de pe site-ul nostru web. În cazul în care nu reușiți să remediați pe cont propriu defecțiunile, adresați-vă serviciului nostru de asistență pentru clienți.

Noi asigurăm repararea aparatului atât în perioada de garanție acordată de producător, cât și după expirarea acesteia, de către personalul de service, care utilizează piese de schimb originale.

Pentru informații detaliate despre perioada și condițiile de garanție din țara dumneavoastră, adresați-vă serviciului de asistență pentru clienți, distribuitorului local sau accesați site-ul nostru web.

Dacă apălați la Serviciul pentru clienți, trebuie să menționați numărul de identificare a produsului (E-Nr.) și numărul de fabricație (FD) al aparatului dumneavoastră.

Datele de contact ale serviciului pentru clienți le găsiți în lista atașată a unităților de service pentru clienți sau pe pagina noastră de internet.

### 19.1 Numărul de produs (Nr. E) și numărul de fabricație (FD)

Numărul produsului (Nr. E) și numărul de fabricație (FD) se găsesc pe plăcuța de tip a aparatului.

În funcție de model, plăcuța cu date tehnice se află:











- pe partea interioară a hubloului.
- pe partea interioară a clapetei de întreținere.
- pe partea posterioară a aparatului.

Pentru găsi rapid și ușor datele aparatului dvs. și numărul de telefon al serviciului pentru clienți le puteți nota undeva să le aveți la îndemână.

## 20 Valori de consum

Valorile de consum prezentate sunt aproximative.

Valorile se abat de la valorile indicate în funcție de presiunea apei, duritatea apei, temperatura apei de admisie, temperatura camerei, tipul de rufe, cantitatea de rufe și gradul de murdărie a acestora, detergentul utilizat, fluctuațiile tensiunii din rețea și setările selectate.

Program	Temperatură (°C)	Încărcare (kg)	Consum de energie (kWh) <sup>1</sup>	Consum de apă (l) <sup>1</sup>	Durata programului (h:min) <sup>1</sup>	Umiditate reziduală (%) <sup>1,2</sup>
Cottons 	20	8,0	0,260	90,0	3:00	62
Cottons  <sup>3</sup>	40	8,0	1,000	90,0	3:00	62
Cottons 	60	8,0	1,300	90,0	3:00	62
<sup>4</sup>		8,0	0,920	55,0	4:00	62
<sup>4</sup>		4,0	0,720	45,0	3:30	62
<sup>4</sup>		4,0	0,350	45,0	3:30	62
Cottons 	90	8,0	2,300	100,0	3:00	62
 Mixed Load	40	4,0	0,600	44,0	1:00	60
 Delicates / Silk	30	2,0	0,210	35,0	0:45	30
 Wool 	30	2,0	0,200	41,0	0:45	45

<sup>1</sup> Valorile au fost emise conform versiunii valabile a standardului EN60456

<sup>2</sup> Informațiile privind umiditatea reziduală, pe baza limitării turației de centrifugare în funcție de program și pe baza gradului maxim de încărcare.

<sup>3</sup> Informații pentru institutele de testare: în cazul unei testări conform Standardului EN60456 în vigoare, se va selecta turația maximă de centrifugare.

<sup>4</sup> Setare de program cu turația maximă, pentru verificări și etichetarea clasei energetice conform directivei 2010/30/UE cu apă, rece (15 °C). Programele sunt indicate pentru curățarea articolelor textile din bumbac, cu un grad mediu de murdărire, și au cel mai înalt grad de eficiență în ceea ce privește consumul combinat de apă și energie. Indicarea temperaturii programului se orientează după temperatura menționată pe eticheta de îngrijire a textilelor. Din motive de economisire a energiei, temperatura de spălare efectivă poate să difere față de temperatura indicată a programului, însă eficiența procesului de spălare corespunde specificațiilor directivei.

## 21 Date tehnice

Aici se găsesc date și cifre referitoare la aparatul dvs.

Înălțimea aparatului	85,0 cm
Lățimea aparatului	60,0 cm
Adâncimea aparatului	59,0 cm
Greutate	70 kg <sup>1</sup>
Cantitatea maximă de încărcare	8 kg
Tensiune din rețea	220 - 240 V, 50 Hz
⇒ Protecția minimă la instalare	10 A
Putere nominală	2300 W
Putere absorbită	<ul style="list-style-type: none"> <li>■ Mod oprit: 0,12 W</li> <li>■ Mod inactiv: 0,50 W</li> </ul>
Presiunea apei	<ul style="list-style-type: none"> <li>■ Minimum: 100 kPa (1 bari)</li> <li>■ Maximum: 1000 kPa (10 bari)</li> </ul>
Lungimea furtunului de alimentare cu apă	150 cm
Lungimea furtunului de evacuare a apei	150 cm
Lungimea cablului de alimentare electrică	210 cm
<sup>1</sup> În funcție de dotările aparatului	



## Thank you for buying a Bosch Home Appliance!

Register your new device on MyBosch now and profit directly from:

- **Expert tips & tricks for your appliance**
- **Warranty extension options**
- **Discounts for accessories & spare-parts**
- **Digital manual and all appliance data at hand**
- **Easy access to Bosch Home Appliances Service**

Free and easy registration – also on mobile phones:

**[www.bosch-home.com/welcome](http://www.bosch-home.com/welcome)**



## Looking for help? You'll find it here.

Expert advice for your Bosch home appliances, help with problems or a repair from Bosch experts.

Find out everything about the many ways Bosch can support you:

**[www.bosch-home.com/service](http://www.bosch-home.com/service)**

Contact data of all countries are listed in the attached service directory.

**Robert Bosch Hausgeräte GmbH**

Carl-Wery-Straße 34

81739 München

GERMANY

[www.bosch-home.com](http://www.bosch-home.com)



**9001609443** (001221)

ro